

*Pioneer*

# DMH-Z5150BT

RDS AV RECEIVER

RADIO AV RDS

RECEPTOR RDS AV

English

Español

Português (B)

Owner's Manual  
Manual de Instrucciones  
Manual do proprietário

# Contents

Thank you for buying this Pioneer product. Please read through these instructions so you will know how to operate your model properly. After you have finished reading the instructions, keep this document in a safe place for future reference.

## Important

The screen shown in the examples may differ from actual screens, which may be changed without notice for performance and function improvements.

## **■ Precaution ..... 3**

Important safety information .....	3
To ensure safe driving .....	4
When using a display connected to V OUT .....	4
To avoid battery exhaustion .....	4
Rear view camera .....	4
Handling the USB connector .....	4
In case of trouble .....	4
Visit our website .....	4
Protecting the LCD panel and screen .....	5
Notes on internal memory .....	5
About this manual .....	5

## **■ Parts and controls ..... 6**

Main unit .....	6
Remote Control .....	6

## **■ Basic operation ..... 7**

Resetting the microprocessor .....	7
Preparing the remote control .....	7
Starting up the unit .....	7
Using the touch panel .....	8
Top menu screen .....	9

## **■ Bluetooth ..... 10**

Bluetooth connection .....	10
Bluetooth settings .....	10
Switching the connected Bluetooth device .....	10
Hands-free phoning .....	11
Bluetooth audio .....	13

## **■ AppRadio Mode + ..... 14**

Using AppRadio Mode + .....	14
Starting procedure .....	14
Using the keyboard .....	15
Using the audio mix function .....	15

## **■ AV source ..... 16**

Supported AV source .....	16
Displaying the AV operation screen .....	16
Selecting a source .....	17
Changing the display order of source .....	17
Adjusting the range of favourite source icons area .....	17

## **■ iPod/iPhone or smartphone connection for AV source ..... 18**

iPod/iPhone with a Lightning connector .....	18
iPhone with a 30-pin connector .....	18
Smartphone (Android™ device) .....	19

## **■ Radio ..... 20**

Starting procedure .....	20
Basic operation .....	20
Searching by PTY information .....	20
Storing the strongest broadcast frequencies (BSM) .....	20
Radio settings .....	21

## **■ TV tuner ..... 22**

Starting procedure .....	22
Basic operation .....	22

## **■ Compressed files ..... 22**

Plugging/unplugging a USB storage device .....	22
Starting procedure .....	22

Basic operation .....	23
-----------------------	----

## **■ iPod ..... 26**

Connecting your iPod .....	26
Basic operation .....	26

## **■ Spotify® ..... 28**

Listening to Spotify .....	28
Basic operation .....	28

## **■ AUX ..... 30**

Starting procedure .....	30
Basic operation .....	30

## **■ AV input ..... 31**

Starting procedure .....	31
<b>■ MIXTRAX ..... 32</b>	

MIXTRAX EZ operation .....	32
Starting procedure .....	32
MIXTRAX settings .....	32

## **■ Settings ..... 33**

Displaying the setting screen .....	33
System settings .....	33
Theme settings .....	37
Audio settings .....	37
Video settings .....	41

## **■ Favourite menu ..... 42**

Creating a shortcut .....	42
Selecting a shortcut .....	42
Removing a shortcut .....	42

## **■ Other functions ..... 42**

Setting the time and date .....	42
Changing the wide screen mode .....	42
Restoring this product to the default settings .....	43

## **■ Apple CarPlay ..... 43**

Using Apple CarPlay .....	43
Setting the driving position .....	43
Starting procedure .....	44
Adjusting the volume .....	44

## **■ Android Auto™ ..... 45**

Using Android Auto .....	45
Setting the driving position .....	45

Starting procedure .....	45
--------------------------	----

Adjusting the volume .....	45
Setting the auto-launch function .....	46

## **■ Appendix for Apple CarPlay and Android Auto ..... 46**

Error messages .....	46
Detailed information regarding connected iPod devices .....	47
Using app-based connected content .....	47

## **■ Connection ..... 48**

Precautions .....	48
Important safeguards .....	48
Precautions before connecting the system .....	48
Before installing this product .....	48
To prevent damage .....	48
Notice for the blue/white lead .....	49
This product .....	49
Power cord .....	49
Speaker leads .....	49
Power amp (sold separately) .....	50
iPod/iPhone and smartphone .....	50
iPod/iPhone with Lightning connector .....	50
iPhone with 30-pin connector .....	50
Smartphone (Android device) .....	50
Camera .....	50
External video component and the display .....	51

## **■ Installation ..... 52**

Precautions before installation .....	52
Before installing .....	52
Installation notes .....	52
Installation using the screw holes on the side of this product .....	52
Installing the microphone .....	52
Mounting on the sun visor .....	53
Installation on the steering column .....	53
Adjusting the microphone angle .....	53

## **■ Appendix ..... 54**

Troubleshooting .....	54
Error messages .....	54
Detailed information for playable media .....	56
Bluetooth .....	57
WMA .....	57

# Contents

FLAC.....	57
DivX.....	58
AAC.....	58
Google™, Google Play, Android.....	58
MIXTRAX.....	58
Detailed information regarding connected iPod devices .....	58
Using app-based connected content.....	58
Spotify®.....	59
Notice regarding video viewing.....	59
Notice regarding MP3 file usage.....	59
Using the LCD screen correctly.....	59
Specifications.....	59

# Precaution

## CAUTION

This product is evaluated in moderate and tropical climate condition under the Audio, video and similar electronic apparatus - Safety requirements, IEC 60065.

## Important safety information

### WARNING

- Do not attempt to install or service this product by yourself. Installation or servicing of this product by persons without training and experience in electronic equipment and automotive accessories may be dangerous and could expose you to the risk of electric shock, injury or other hazards.
- Do not allow this product to come into contact with liquids. Electrical shock could result. Also, damage to the product, smoke, and overheating could result from contact with liquids.
- If liquid or foreign matter should get inside this product, park your vehicle in a safe place, turn the ignition switch off (ACC OFF) immediately and consult your dealer or the nearest authorised Pioneer Service Station. Do not use this product in this condition because doing so may result in a fire, electric shock, or other failure.
- If you notice smoke, a strange noise or odour from this product, or any other abnormal signs on the LCD screen, turn off the power immediately and consult your dealer or the nearest authorised Pioneer Service Station. Using this product in this condition may result in permanent damage to the system.
- Do not disassemble or modify this product, as there are high-voltage components inside which may cause an electric shock. Be sure to consult your dealer or the nearest authorised Pioneer Service Station for internal inspection, adjustments or repairs.

Before using this product, be sure to read and fully understand the following safety information:

- Do not operate this product, any applications, or the rear view camera option (if purchased) if doing so will divert your attention in any way from the safe operation of your vehicle. Always observe safe driving rules and follow all existing traffic regulations. If you experience difficulty in operating this product, pull over, park your vehicle in a safe location and apply the handbrake before making the necessary adjustments.
- Never set the volume of this product so high that you cannot hear outside traffic and emergency vehicles.
- To promote safety, certain functions are disabled unless the vehicle is stopped and the handbrake is applied.
- Keep this manual handy as a reference for operating procedures and safety information.
- Do not install this product where it may (i) obstruct the driver's vision, (ii) impair the performance of any of the vehicle's operating systems or safety features, including air bags or hazard lamp buttons or (iii) impair the driver's ability to safely operate the vehicle.

- Please remember to fasten your seat belt at all times while operating your vehicle. If you are ever in an accident, your injuries can be considerably more severe if your seat belt is not properly buckled.
- Never use headphones while driving.

## To ensure safe driving

### WARNING

- **LIGHT GREEN LEAD AT POWER CONNECTOR IS DESIGNED TO DETECT PARKED STATUS AND MUST BE CONNECTED TO THE POWER SUPPLY SIDE OF THE HANDBRAKE SWITCH. IMPROPER CONNECTION OR USE OF THIS LEAD MAY VIOLATE APPLICABLE LAW AND MAY RESULT IN SERIOUS INJURY OR DAMAGE.**
  - **Do not take any steps to tamper with or disable the handbrake interlock system which is in place for your protection. Tampering with or disabling the handbrake interlock system could result in serious injury or death.**
  - **To avoid the risk of damage and injury and the potential violation of applicable laws, this product is not for use with a video image that is visible to the driver.**
  - In some countries the viewing of video image on a display inside a vehicle even by persons other than the driver may be illegal. Where such regulations apply, they must be obeyed.
- If you attempt to watch video image while driving, the warning **“Viewing of front seat video source while driving is strictly prohibited.”** will appear on the screen. To watch video image on this display, stop the vehicle in a safe place and apply the handbrake. Please keep the brake pedal pushed down before releasing the handbrake.

## When using a display connected to V OUT

The video output terminal (**V OUT**) is for connection of a display to enable passengers in the rear seats to watch video images.

### WARNING

NEVER install the rear display in a location that enables the driver to watch video images while driving.

## To avoid battery exhaustion

Be sure to run the vehicle engine while using this product. Using this product without running the engine can drain the battery.

### WARNING

Do not install this product in a vehicle that does not have an ACC wire or circuitry available.

## Rear view camera

With an optional rear view camera, you are able to use this product as an aid to keep an eye on trailers, or backing into a tight parking spot.

### WARNING

- SCREEN IMAGE MAY APPEAR REVERSED.
- USE INPUT ONLY FOR REVERSE OR MIRROR IMAGE REAR VIEW CAMERA. OTHER USE MAY RESULT IN INJURY OR DAMAGE.

### CAUTION

The rear view mode is to use this product as an aid to keep an eye on the trailers, or while backing up. Do not use this function for entertainment purposes.

## Handling the USB connector

### CAUTION

- To prevent data loss and damage to the storage device, never remove it from this product while data is being transferred.
- Pioneer cannot guarantee compatibility with all USB mass storage devices and assumes no responsibility for any loss of data on media players, iPhone, smartphone, or other devices while using this product.

## In case of trouble

Should this product fail to operate properly, contact your dealer or nearest authorised Pioneer Service Station.

## Visit our website

Visit us at the following site:

In Mexico

<http://www.pioneer-mexico.com.mx/>

In Singapore

<http://www.pioneer.com.sg/>

In Malaysia

<http://www.pioneer.my/>

In Thailand

<http://www.pioneer-thailand.com/>

In Philippines

<http://www.pioneer.ph/>

In Vietnam

<http://www.pioneer.vn/>

In Indonesia  
<http://www.pioneer.co.id/>  
In Australia  
<http://www.pioneer.com.au/>  
In Israel  
<http://www.pioneerisrael.co.il/>  
In Middle East/Africa  
<http://www.pioneer-mea.com/en/>

In Latin  
<http://www.pioneer-latin.com/en/about-pioneer.html>  
In Hong Kong  
<http://www.pioneerhongkong.com.hk/ct/index.php>  
In Taiwan  
<http://www.pioneer-twn.com.tw/>

- We offer the latest information about PIONEER CORPORATION on our website.
- Pioneer regularly provides software updates to further improve its products. Please check the support section of the Pioneer website for all available software updates.

## Protecting the LCD panel and screen

- Do not expose the LCD screen to direct sunlight when this product is not used. This may result in LCD screen malfunction due to the resulting high temperatures.
- When using a mobile phone, keep the aerial of the mobile phone away from the LCD screen to prevent disruption of the video in the form of spots, coloured stripes, etc.
- To protect the LCD screen from damage, be sure to touch the touch panel keys only with your finger and do so gently.



## Notes on internal memory

- The information will be erased by disconnecting the yellow lead from the battery (or removing the battery itself).
- Some of the settings and recorded contents will not be reset.

## About this manual

This manual uses diagrams of actual screens to describe operations. However, the screens on some units may not match those shown in this manual depending on the model used.





### Meanings of symbols used in this manual

	This indicates to touch the appropriate soft key on the touch screen.
	This indicates to touch and hold the appropriate soft key on the touch screen.

# Parts and controls

## Main unit



①	LCD screen	
②	VOL (+/-)	
③		Press to switch between the Application screen and the AV operation screen. Press and hold to switch to the camera view mode. <b>NOTE</b> To activate the camera view mode with this button, set [Back Camera Input] to [On] (page 33).
④		Press to display the top menu screen. Press and hold to power off. To power back on, press any button.
⑤		Press to display the menu bar (page 8). Press and hold to mute or unmute.
⑥		Press to display the top menu screen or back to previous screen. Press and hold to turn off the display.
⑦		Press to activate the voice recognition mode such as Siri when the iPhone is connected to the unit via Bluetooth or USB.
⑧	RESET	Press to reset the microprocessor (page 7).

## Remote Control

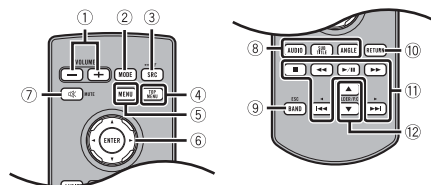

①	Volume (+/-)	
②	MODE	Press to switch between the Application screen and the AV operation screen. Press and hold to switch to the camera view mode. <b>NOTE</b> To activate the camera view mode with this button, set [Back Camera Input] to [On] (page 33).
③	SRC	Press to cycle through all the available sources. Press and hold to turn the source off.
④	TOP MENU	Not used.
⑤	MENU	Not used.
⑥	Thumb pad	Not used.
⑦	MUTE	
⑧	AUDIO SUBTITLE ANGLE	Not used.
⑨	BAND/ESC	Press to select the tuner band when tuner is selected as a source. Press to cancel the control mode of functions.
⑩	RETURN	Press to return to the specified point and start playback from there.
⑪	▶/	Press to pause or resume playback.
	◀◀ or ▶▶	For audio: Press and hold to perform fast reverse or fast forwards. For video: Press to perform fast reverse or fast forwards.
	◀◀ or ▶▶	Press to return to the previous track (chapter) or go to the next track (chapter). Press to answer or end a call.
	■	Press to stop playback. If you resume playback, playback will start from the point where you stopped. Press the button again to stop playback completely.
⑫	FOLDER/P.CH	Press to select the next or previous title or folder. Press to recall radio station frequencies assigned to preset channel keys. Press to answer or end a call.

# Basic operation

## Resetting the microprocessor

### ⚠ CAUTION

- Pressing the RESET button resets settings and recorded contents to the factory settings.
  - Do not perform this operation when a device is connected to this product.
  - Some of the settings and recorded contents will not be reset.
- The microprocessor must be reset under the following conditions:
  - Prior to using this product for the first time after installation.
  - If this product fails to operate properly.
  - If there appears to be problems with the operation of the system.

**1** Turn the ignition switch OFF.

**2** Press RESET with a pen tip or other pointed tools.  
Settings and recorded contents are reset to the factory settings.

## Preparing the remote control

Remove the insulation sheet before use.



### How to replace the battery

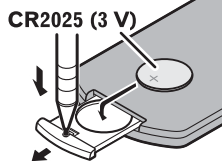

Insert the CR2025 (3 V) battery with the plus (+) and minus (-) poles orientated properly.

### ⚠ WARNING

- Do not ingest the battery, Chemical Burn Hazard. (The remote control supplied with) This product contains a coin/button cell battery. If the coin/button cell battery is swallowed, it can cause severe internal burns in just 2 hours and can lead to death.  
Keep new and used batteries away from children.

If the battery compartment does not close securely, stop using the product and keep it away from children.

If you think batteries might have been swallowed or placed inside any part of the body, seek immediate medical attention.

- Batteries (battery pack or batteries installed) must not be exposed to excessive heat such as sunshine, fire or the like.

### ⚠ CAUTION

- Remove the battery if the remote control is not used for a month or longer.
- There is a danger of explosion if the battery is incorrectly replaced. Replace only with the same or equivalent type.
- Do not handle the battery with metallic tools.
- Do not store the battery with metallic objects.
- If the battery leaks, wipe the remote control completely clean and install a new battery.
- When disposing of used batteries, please comply with governmental regulations or environmental public institutions' rules that apply in your country/area.

## Using the remote control

Point the remote control in the direction of the front panel to operate.

### NOTE

The remote control may not function properly in direct sunlight.

### 🔄 Important

- Do not store the remote control in high temperatures or direct sunlight.
- Do not let the remote control fall onto the floor, where it may become jammed under the brake or accelerator.

## Starting up the unit

**1** Start the engine to boot up the system.

The [Select Program Language] screen appears.

### NOTE

From the second time on, the screen shown will differ depending on the previous conditions.

**2** Touch the language.

**3** Touch .

For Mexico only

The [Speaker Mode Settings] screen appears. Skip to step 6.

For countries other than Mexico

The [Location Setting] screen appears.

**4** Touch the item to select the using location.

**5** Touch .

The [Speaker Mode Settings] screen appears.

## 6 Touch the speaker modes.

### [Standard Mode]

4-speaker system with front and rear speakers, or a 6-speaker system with front and rear speakers and subwoofers.

### [Network Mode]

3-way system with a high range speaker, middle range speaker and subwoofer (low range speaker) for reproduction of high, middle and low frequencies (bands).

## ⚠ WARNING

Do not use the unit in standard mode when a speaker system for 3-way network mode is connected to the unit. This may cause damage to the speakers.

## 7 Touch [OK].

Initial Legal Disclaimer screen appears.

## 8 Touch [OK].

The top menu screen appears.

### NOTE

Once the speaker mode is set, the setting cannot be changed unless this product is restored to the default settings. Restore the default settings to change the speaker mode setting (page 43).

## Switching the speaker mode

To change the speaker mode, you need to restore this product to the default settings.

### 1 Restore the default setting (page 43).

## Using the touch panel

You can operate this product by touching the keys on the screen directly with your fingers.

### NOTE

To protect the LCD screen from damage, be sure to touch the screen only with your finger gently.

## Common touch panel keys

⬆️: Returns to the previous screen.

⌂: Close the screen.

## Operating list screens

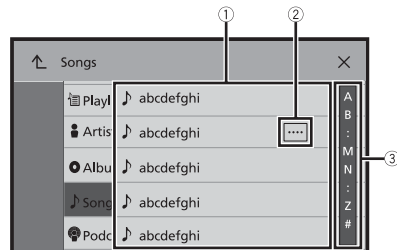

① **Touching an item on the list allows you to narrow down the options and proceed to the next operation.**

② **Appears when all characters are not displayed on the display area.**  
If you touch the key, the rests are scrolled for display.

### NOTE

This function is available only when you stop your vehicle in a safe place and apply the handbrake.

③ **Appears when items cannot be displayed on a single page.**  
Drag the side bar, the initial search bar or the list to view any hidden items.

## Operating the time bar

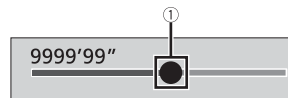

① **You can change the playback point by dragging the key.**  
The playback time corresponding to the position of the key is displayed while dragging the key.

## Operating the menu bar

### 1 Press .

The menu bar pops up on the screen.

### NOTE

The menu bar availability may vary depending on the activating source.



	<p><b>Switches the dimmer duration by day or night.</b></p> <p><b>NOTE</b> When AppRadio Mode + is on, AppRadio Mode + SideControlBar is displayed.</p>
	<p><b>Switches between playback and pause.</b></p>
	<p> <b>Skips files forwards or backwards.</b></p> <p> <b>Performs fast reverse or fast forwards.</b></p>
	<p><b>Displays setting menu screen (page 33).</b></p>
	<p><b>Closes the menu bar.</b></p>

## Top menu screen

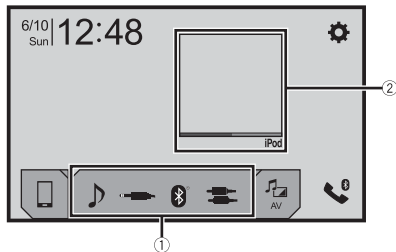

①	<p><b>Favourite source icons</b></p> <p><b>TIPS</b></p> <ul style="list-style-type: none"> <li>When you connect the external navigation system to this unit, the navigation mode key is displayed at the middle of the right side of the display.</li> <li>If you select [Power OFF], you can turn off almost all functions. <ul style="list-style-type: none"> <li>An incoming call is received (only for hands-free phoning via Bluetooth).</li> <li>A rear view camera image is input when the vehicle is in reverse.</li> <li>A button on this unit is pressed.</li> <li>The ignition switch is turned off (ACC OFF), then turned on (ACC ON).</li> </ul> </li> </ul>
②	<p><b>AV operation key</b> Displays the current source.</p> <p><b>TIP</b> When the last source is displayed behind the key, you can switch the source by touching the key.</p>
	<p><b>Setting the time and date (page 42)</b></p>
	<p><b>Settings (page 33) and Favourite menu (page 42)</b></p>
	<p><b>Connected device key</b> Displays connected device. Switches the source or application with connected devices such as AppRadio Mode +, external navigation system, etc.</p> <p><b>TIP</b> When a device with a compatible application is connected, the favourite application key appears. Once the key appears, you can adjust the range of the favourite application key area with the following steps.</p> <ol style="list-style-type: none"> <li><b>Touch and hold</b> </li> <li><b>Drag</b> <b>to the desired position.</b> To finish the adjusting, touch any place of the display except for the favourite application key.</li> </ol> <p><b>NOTE</b> This function is available only when you stop your vehicle in a safe place and apply the handbrake.</p>
	<p><b>AV source (page 16)</b></p>
	<p><b>Hands-free phoning (page 11)</b></p>

# Bluetooth

## Bluetooth connection

1 Turn on the Bluetooth function on the device.

2 Press .

3 Touch  then .

The Bluetooth screen appears.

4 Touch [Connection].

5 Touch .

The unit starts to search for available devices, then displays them in the device list.

6 Touch the Bluetooth device name.

After the device is successfully registered, a Bluetooth connection is established by the system. Once the connection is established, the device name is displayed on the list.

### NOTES

- If five devices are already paired, [Memory Full] is displayed. Delete a paired device first (page 10).
- If your device supports SSP (Secure Simple Pairing), a six-digit number appears on the display of this product. Touch [Yes] to pair the device.
- If you try to connect an unconnected mobile phone while two mobile phones are already connected, the first one of the two connected mobile phones will be disconnected and the unconnected mobile phone will be connected instead.

### TIPS

- The Bluetooth connection can also be made by detecting this product from the Bluetooth device. Before registration, make sure that [Visibility] in the [Bluetooth] menu is set to [On] (page 10). For details on Bluetooth device operations, refer to the operating instructions supplied with the Bluetooth device.
- Two mobile phones can be connected to this product at the same time (page 10).



## Bluetooth settings

1 Press .

2 Touch  then .

### CAUTION

Never turn this product off and disconnect the device while the Bluetooth setting operation is being processed.

Menu Item	Description
[Connection]	Connect, disconnect, or delete registered Bluetooth device manually. Touch  to delete registered device. To connect a registered Bluetooth device manually, touch the name of the device. To disconnect the device, touch the name of the connected device in the list. <b>NOTE</b> Connect the Bluetooth device manually in the following cases: <ul style="list-style-type: none"><li>• Two or more Bluetooth devices are registered, and you want to manually select the device to be used.</li><li>• You want to reconnect a disconnected Bluetooth device.</li><li>• Connection cannot be established automatically for some reason.</li></ul>
[Auto Connect] [On] [Off]	Select [On] to connect the last connected Bluetooth device automatically. <b>NOTE</b> If two Bluetooth devices were connected the last time, the two devices are connected to this product automatically in the order that they are registered in the device list.
[Visibility] [On] [Off]	Select [On] to make this product visible to the other device.
[PIN Code Input]	Change the PIN code for Bluetooth connection. The default PIN code is "0000". 1 Touch [0] to [9] to input the pin code (up to 8 digits). 2 Touch  .
[Device Information]	Displaying the device name and address of this product.
[Bluetooth Memory Clear]	Touch [Clear] then [OK] to clear the Bluetooth memory.

## Switching the connected Bluetooth device

After registering and connecting the Bluetooth devices to this product, you can switch among the devices using the switch devices key in the phone function and some audio sources.

- You can register up to five Bluetooth devices on this product (page 10).
- You can connect one of the registered devices to this product. In cases where the registered device is equipped with a phone function, a total of two devices can be connected at the same time when using the phone function. If two of the five

registered devices are already connected, you can connect the remaining third device to use the audio function only from the switch devices key on the audio source screen.

- The icon for the mobile phone currently being used is displayed on the Phone menu screen. If you connect two mobile phones to this product at the same time, you can switch between the mobile phones using the switch devices key. The contents of the phone menu are memorised for each connected mobile phone (page 11).
- The switch devices key will appear for some audio sources. The audio source may automatically switch to another source depending on the selected device.



## Hands-free phoning

To use this function you need to connect your mobile phone to this product via Bluetooth in advance (page 10).







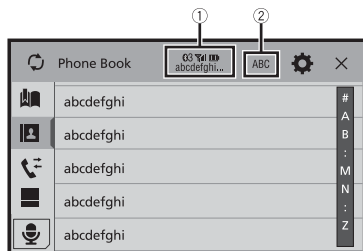

### ⚠ CAUTION

For your safety, avoid talking on the phone as much as possible while driving.

### Making a phone call

- 1 Press .
- 2 Touch .  
The phone menu screen appears.
- 3 Touch one of the call icons on the phone menu screen.



①	<p><b>The following items are displayed.</b></p> <ul style="list-style-type: none"> <li>• Name of the current mobile phone</li> <li>• List number of the current mobile phone</li> <li>• Reception status of the current mobile phone</li> <li>• Battery status of the current mobile phone</li> </ul> <p><b>TIP</b> If you connect two mobile phones to this product at the same time, you can switch between the mobile phones using the switch devices key.</p>
②	<p><b>Switches the search language to English or system language.</b></p> <p><b>NOTE</b> It may not appear depending on the system language setting.</p>
	<p><b>Synchronises the contacts on this product's phone book with the contacts on your phone manually.</b></p>
	<p><b>Using preset dial list (page 11)</b></p>
	<p><b>Using phone book</b> Select a contact from the phone book. Touch the desired name on the list then select the phone number.</p> <p><b>TIPS</b></p> <ul style="list-style-type: none"> <li>• The contacts on your phone will be automatically transferred to this product.</li> <li>• Update the phone book manually.</li> </ul> <p><b>NOTES</b></p> <ul style="list-style-type: none"> <li>• [Visibility] of the [Bluetooth] screen should be on (page 10).</li> <li>• If two mobile phones are automatically connected to this product with the Bluetooth device auto connect function, the phone book of the second phone is displayed.</li> </ul>
	<p><b>Using call history</b> Make a phone call from the received call , dialled call , or missed call .</p>
	<p><b>Direct phone number input</b> Enter the number keys to enter the phone number then touch  to make a call.</p>

### ► To end the call

- 1 Touch .

### Using the preset dial lists

#### ► Registering a phone number

You can easily store up to six phone numbers per device as presets.

- 1 Press .

2 Touch .

3 Touch  or .

On the [Phone Book] screen, touch the desired name to display the contact's phone number.

4 Touch .

#### ► Dialling from the preset dial list

1 Touch .

2 Touch the desired entry on the list to make a call.

The dial screen appears and dialling starts.

#### ► Deleting a phone number

1 Press .

2 Touch .

3 Touch .

4 Touch .



5 Touch [Yes].

### Receiving a phone call

1 Touch  to answer the call.

Touch  to end the call.

#### TIPS

- Touch  while getting a call waiting, switch to the talking person.
- Touch  while getting a call waiting to reject the call.

#### NOTE

When two phones are connected at the same time, if an incoming call is received on the second phone while you are talking on the first phone, the dial confirmation screen for the second phone will be displayed.

### Voice recognition function (for iPhone)

By connecting your iPhone to this product, you can use the voice recognition function (Siri Eyes Free Mode) on this product.

#### NOTES

- When an iPhone is used, Siri Eyes Free Mode is available with this product.
- In this chapter, iPhone and iPod touch will be referred to as "iPhone".



1 Press .

2 Touch .

3 Touch .

The voice recognition function launches and the voice control screen appears.

#### TIPS

- You can also launch the voice recognition function by pressing .
- If two mobile phones are automatically connected to this product with the Bluetooth device auto connect function, the voice recognition function (Siri Eyes Free Mode) will be set on the second phone.
- If you want to use the voice recognition function (Siri Eyes Free Mode) on another connected iPhone, touch  with numbered to the other iPhone. The iPhone that you switch to will be set as the current device.

### Minimising the dial confirmation screen

1 Touch .

#### TIP

To display the dial confirmation screen, touch  again.

#### NOTES

- The dial confirmation screen cannot be minimised on the AV operation screen.
- AV sources cannot be selected even if the dial confirmation screen is minimised while talking on the phone or receiving an incoming call.

### Phone settings



1 Press .

2 Touch  then .

Menu Item	Description
[Auto Answer] [On] [Off]	Select [On] to answer an incoming call automatically.
[Ring Tone] [On] [Off]	Select [On] if the ring tone does not come out from the car speakers.
[Invert Name]	Select [Yes] to change the order of the first and last names in the phone book.

### Setting the private mode

During a conversation, you can switch to private mode (talk directly on your mobile phone).

1 Touch  or  to turn private mode on or off.

#### NOTES

- If two mobile phones are connected to this product and the first phone is set to private mode, you can receive incoming calls on the second phone while maintaining the call in progress on the first phone.
- When two mobile phones are connected to this product and private mode of the first phone is turned off, if an incoming call on the second phone is answered while a call is in progress on the first phone or while dialling or receiving a call on the first phone, the call, dialling, or receiving on the first phone is ended.

### Adjusting the other party's listening volume

This product can be adjusted to the other party's listening volume.

1 Touch  to switch between the three volume levels.

### Notes for hands-free phoning

#### General notes

- Connection to all mobile phones featuring Bluetooth wireless technology is not guaranteed.
- The line-of-sight distance between this product and your mobile phone must be 10 metres or less when sending and receiving voice and data via Bluetooth technology.
- With some mobile phones, the ring sound may not be output from the speakers.
- If private mode is selected on the mobile phone, hands-free phoning may be disabled.

#### Registration and connection

- Mobile phone operations vary depending on the type of mobile phone. Refer to the instruction manual that came with your mobile phone for detailed instructions.
- When phone book transfer does not work, disconnect your phone and then perform pairing again from your phone to this product.

#### Making and receiving calls

- You may hear a noise in the following situations:
  - When you answer the phone using the button on the phone.
  - When the person on the other end of the line hangs up the phone.
- If the person on the other end of the line cannot hear the conversation due to an echo, decrease the volume level for hands-free phoning.
- With some mobile phones, even after you press the accept button on the mobile phone when a call comes in, hands-free phoning may not be performed.
- The registered name will appear if the phone number is already registered in the phone book. When the same phone number is registered under different names, only the phone number will be displayed.

#### The received call and dialled number histories

- You cannot make a call to the entry of an unknown user (no phone number) in the received call history.
- If calls are made by operating your mobile phone, no history data will be recorded in this product.

#### Phone book transfers





- If there are more than 1 000 phone book entries on your mobile phone, not all entries may download completely.
- Depending on the phone, this product may not display the phone book correctly.
- If the phone book in the phone contains image data, the phone book may not be transferred correctly.
- Depending on the mobile phone, phone book transfer may not be available.

## Bluetooth audio

Before using the Bluetooth audio player, register and connect the device to this product (page 10).

#### NOTES

- Depending on the Bluetooth audio player connected to this product, the available operations with this product may be limited to the following two levels:
  - A2DP (Advanced Audio Distribution Profile): Only playing back songs on your audio player is possible.
  - A2DP and AVRCP (Audio/Video Remote Control Profile): Playing back, pausing, selecting songs, etc., are possible.
- Depending on the Bluetooth device connected to this product, the available operations with this product may be limited or differ from the descriptions in this manual.
- While you are listening to songs on your Bluetooth device, refrain from operating the phone function as much as possible. If you try operating, the signal may cause noise for song playback.
- When you are talking on the Bluetooth device connected to this product via Bluetooth, it may pause playback.













- 1 Press .
- 2 Touch , then .  
The system setting screen appears.
- 3 Touch [AV Source Settings].
- 4 Confirm that [Bluetooth Audio] is turned on.
- 5 Press .
- 6 Touch .  
The AV source screen appears.
- 7 Touch [Bluetooth Audio].

The Bluetooth audio playback screen appears.

## Basic operation

### Bluetooth audio playback screen



①	<b>Track number indicator</b>
	<b>Switches between playback and pause.</b>
	<b>Skips files forwards or backwards.</b> <ul style="list-style-type: none"> <li>By pressing  then touch  or , you can also skip files forwards or backwards.</li> <li>By pressing  then touch and hold  or , you can also perform fast reverse or fast forwards.</li> </ul>
	<b>Sets a repeat play range.</b>
	<b>Plays files in random order.</b>
	<b>Selects a file or folder from the list to playback.</b> <b>NOTE</b> This function is available only when the AVRCP version of the Bluetooth device is 1.4 or higher.
	<b>Switches among the Bluetooth devices when the devices are connected to this product via Bluetooth (page 10).</b>

# AppRadio Mode +

You can operate iPhone or smartphone applications with finger gestures such as tapping, dragging, scrolling, or flicking on the screen of this product.

### NOTES

- The compatible finger gestures vary depending on the application for an iPhone or a smartphone.
- Even though an application is not compatible with AppRadio Mode +, depending on the application an image may be displayed. But you can not operate the application. To use AppRadio Mode +, install the AppRadio app on the iPhone or smartphone in advance. For details about the AppRadio app, visit the following site:  
<http://pioneer-mexico.com/mx/>
- Be sure to read Using app-based connected content (page 58) before you perform this operation.
- Copyright protected files such as DRM cannot be played.
- AppRadio Mode + may be referred to as AppRadio Mode.

### WARNING

Certain uses of the iPhone or smartphone may not be legal while driving in your jurisdiction, so you must be aware of and obey any such restrictions. If in doubt as to a particular function, only perform it while the car is parked. No feature should be used unless it is safe to do so under the driving conditions you are experiencing.

## Using AppRadio Mode +

### Important

- Pioneer is not liable for any issues that may arise from incorrect or flawed app-based content.
- The content and functionality of the supported applications are the responsibility of the App providers.
- In AppRadio Mode +, functionality through the product is limited while driving, with available functions determined by the App providers.
- Availability of AppRadio Mode + functionality is determined by the App provider, and not determined by Pioneer.
- AppRadio Mode + allows access to applications other than those listed (subject to limitations while driving), but the extent to which content can be used is determined by the App providers.

## Starting procedure

When connecting an iPhone or a smartphone to this product, the settings are automatically configured according to the device to be connected. For details of the available connection, refer to iPod/iPhone or smartphone connection for AV source (page 18).



### TIPS





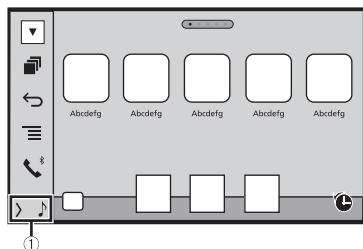

- Touch the desired application icon after the AppRadio app is launched.

- If you connect your device to this product while an AppRadio Mode + compatible application is already running, the application operation screen will appear on this product.
- The desired application is launched, and the application operation screen appears.
- Press  to go back to the top menu screen.



### AppRadio Mode +



①	Displays the current source.
	Displays the launcher application screen.
	Displays the previous screen.
	Displays the menu screen.

- Press  then touch  to hide the AppRadio Mode + SideControlBar.
- Press  then touch  again to display the AppRadio Mode + SideControlBar again.
-  and  are not available depending on the type of device.



### For iPhone users

- 1 **Connect your iPhone.**  
Refer to iPod/iPhone with Lightning connector (page 50).
- 2 Press .
- 3 Touch .
- 4 Touch [AppRadio Mode].
- 5 Touch desired icon in the tab.  
The AppRadio app is launched.

### For smartphone (Android) users

#### NOTES

- [USB MTP] is set to [Off] to use AppRadio Mode + (page 33).
- The video playback capability depends on the connected Android device.

- 1 **Unlock your smartphone and connect it to this product via USB.**  
Refer to Smartphone (Android device) (page 50).
- 2 Press .
- 3 Touch .
- 4 Touch [AppRadio Mode].
- 5 Touch desired icon in the tab.  
The AppRadio app is launched.

### Using the keyboard

When you tap the text input area of an application for iPhone, a keyboard will be displayed on the screen. You can input desired text directly from this product.

#### NOTE

This function is only available in AppRadio Mode + on the iPhone.

#### CAUTION

For your safety, the keyboard functionality is only available when the vehicle is stopped and the handbrake is engaged.

- 1 **Start up the AppRadio Mode +.**
- 2 **Touch the text input area on the application operation screen.**  
A keyboard for entering text appears.

#### TIP

You can select the keyboard language (page 35).

### Using the audio mix function

You can output the audio mixing AV source and an application for iPhone or smartphone when AppRadio Mode + is used.

#### NOTE

Depending on the application or AV source, this function may not be available.

- 1 **Start up the AppRadio Mode +.**
- 2 Press VOL (+/-).

The audio mix menu will be displayed on the screen.



①	<b>Touch to mute. Touch again to cancel mute.</b>
②	<b>Adjusts the audio volume.</b>

**TIP**

The AV operation screen and the Application screen can be switched by pressing .

# AV source

## Supported AV source

You can play or use the following sources with this product.

- Radio
  - USB
- The following sources can be played back or used by connecting an auxiliary device.
- iPod
  - Spotify®
  - Bluetooth® audio
  - TV
  - AV input (AV)
  - AUX

## Displaying the AV operation screen

- 1 Press  then touch the AV operation key.  
The AV operation screen appears.

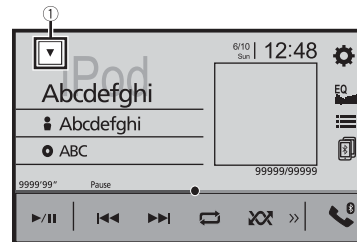



①	<b>Displays the source list.</b>
---	----------------------------------





## Selecting a source

### Source on the AV source selection screen

- 1 Press  then touch .
- 2 Touch the source icon.  
When you select [Source OFF], the AV source is turned off.

### Source on the source list

- 1 Press  then touch AV operation key.
- 2 Touch .
- 3 Touch the source key.  
When you select [Source OFF], the AV source is turned off.

## Changing the display order of source



### NOTE

This function is available only when you stop your vehicle in a safe place and apply the handbrake.

### Changing the display order of source icons

- 1 Press  then touch .
- 2 Touch and hold the source icon and drag the icon to the desired position.





### Changing the display order of source keys

- 1 Press  then touch AV operation key.
- 2 Touch .
- 3 Touch .
- 4 Drag the source key to the desired position.

## Adjusting the range of favourite source icons area

### NOTE

This function is available only when you stop your vehicle in a safe place and apply the handbrake.

- 1 Press .
- 2 Touch and hold .  
 appears at the top left of the favourite source icons.
- 3 Drag  to the desired position.  
To finish the adjusting, touch any place of the display except for the favourite source icons area.

# iPod/iPhone or smartphone connection for AV source

When using an iPod/iPhone or a smartphone with this product, the settings are automatically configured according to the device to be connected. This section describes source compatibility for each device with the connection.

## NOTES

- Operation methods may vary depending on the iPod/iPhone model or smartphone and its software version.
- Depending on the software version of iPod/iPhone or the version of smartphone OS, it may not be compatible with this unit.

## iPod/iPhone with a Lightning connector

These are the methods to connect an iPod/iPhone with a Lightning connector to this product. The available sources vary depending on the connection method.

- Connecting via Bluetooth (page 18)
- Connecting via CD-IU52\* (page 18)

\* Sold separately

### Compatible iPod/iPhone models

- iPhone 7
- iPhone 7 Plus
- iPhone SE
- iPhone 6s
- iPhone 6s Plus
- iPhone 6
- iPhone 6 Plus
- iPhone 5s
- iPhone 5c
- iPhone 5
- iPod touch (6th generation)
- iPod touch (5th generation)
- iPod nano (7th generation)

Depending on the iPod models, it may not be compatible with some AV sources. For details about iPod/iPhone compatibility with this product, refer to the information on our website.

## TIP

You can connect and control an iPod/iPhone compatible with this product by using separately sold connector cables.

## Connecting via Bluetooth

The following sources are available when an iPod/iPhone is connected to the unit via Bluetooth.

- iPod
- Spotify
- Bluetooth audio

**1** Connect an iPod/iPhone with this product via Bluetooth (page 10).

**2** Press  then touch .

**3** Touch compatible desired source.

## Connecting via CD-IU52

The following sources are available when an iPod/iPhone with a Lightning connector is connected to the unit via CD-IU52 (sold separately).

- iPod
- Spotify

**1** Connect an iPod/iPhone to USB port of this product by CD-IU52.

**2** Press  then touch .

**3** Touch compatible desired source.

The unit automatically configures connection with connected device.

- AppRadio Mode +

**1** Connect an iPod/iPhone to USB port of this product by CD-IU52.

**2** Press  then touch .

**3** Touch [AppRadio Mode].

**4** Touch desired icon in the tab.

## iPhone with a 30-pin connector

These are the methods to connect an iPhone with a 30-pin connector to this product. The available sources vary depending on the connection method.

- Connecting via Bluetooth (page 19)
- Connecting via CD-IU51\* (page 19)

\* Sold separately

### Compatible iPhone model

- iPhone 4s

For details about iPhone compatibility with this product, refer to the information on our website.

#### TIP

You can connect and control an iPhone compatible with this product by using separately sold connector cables.

### Connecting via Bluetooth

The following sources are available when an iPhone is connected to the unit via Bluetooth.

- iPod
- Spotify
- Bluetooth audio

**1** Connect an iPhone with this product via Bluetooth (page 10).

**2** Press  then touch .

**3** Touch compatible desired source.

### Connecting via CD-IU51

The following sources are available when an iPhone with a 30-pin connector is connected to the unit via CD-IU51 (sold separately).

- iPod
- Spotify

**1** Connect an iPhone to USB port of this product by CD-IU51.

**2** Press  then touch .

**3** Touch compatible desired source.

## Smartphone (Android™ device)

These are the methods to connect a smartphone to this product. The available sources vary depending on the connection method.

- Connecting via Bluetooth (page 19)
- Connecting via CD-MU200\* (page 19)

\* Sold separately

### Compatible smartphones

Compatibility with all smartphones is not guaranteed. For details about smartphone compatibility with this product, refer to the information on our website.

### Connecting via Bluetooth

The following sources are available when a smartphone is connected to the unit via Bluetooth.

- Spotify
- Bluetooth audio

**1** Connect a smartphone with this product via Bluetooth (page 10).

**2** Press  then touch .

**3** Touch compatible desired source.

### Connecting via CD-MU200

The following sources are available when a smartphone is connected to the unit via CD-MU200.

- AppRadio Mode +

**1** Connect a smartphone to USB port of this product by CD-MU200.

**2** Press  then touch .

**3** Touch [AppRadio Mode].

**4** Touch desired icon in the tab.

# Radio

## Starting procedure

- 1 Press then touch .
- 2 Touch [Radio].  
The Radio screen appears.

## Basic operation

### Radio screen



	Recalls the preset channel stored to a key from memory.
	Stores the current broadcast frequency to a key.
	Displays the preset channel list. Select an item on the list ([1] to [6]) to switch to the preset channel.
	Selects the FM1, FM2, FM3, or AM band.
	Performs BSM (best stations memory) function (page 20).

	<b>Manual tuning</b>
	<b>Seek tuning or non stop seek tuning</b> Releasing the key in a few seconds skips to the nearest station from the current frequency. Keep holding the key for long seconds to perform, performs non stop seek tuning.
	<b>Searches for a broadcast by PTY information (page 20).</b>

### TIPS

- By pressing then touch or , you can also switch the preset channels.
- By pressing then touch and hold or and releasing it, you can also perform seek tuning.

## Searching by PTY information

You can tune into a station using PTY (Programme Type Identification) information.

### NOTE

This function is available when the FM tuner is selected.

- 1 Touch .
- 2 Touch or to select the item.
- 3 Touch to start searching.

### TIP

If you touch [Cancel], the searching process is cancelled.

## Storing the strongest broadcast frequencies (BSM)

The BSM (best stations memory) function automatically stores the six strongest broadcast frequencies under the preset channel keys [1] to [6].

### NOTES



- Storing broadcast frequencies with BSM may replace those you have already saved.
- Previously stored broadcast frequencies may remain stored if the number of frequencies stored has not reached the limit.

- 1 Touch to begin search.  
While the message is displayed, the six strongest broadcast frequencies will be stored under the preset channel keys in the order of their signal strength.

### To cancel the storage process

- 1 Touch [Cancel].

## Radio settings

- 1 Press .
- 2 Touch  then .
- 3 Touch [AV Source Settings].
- 4 Touch [Radio settings].

The menu items vary according to the source.

Menu Item	Description
<b>[Local]</b> [Off] <b>FM:</b> [Level1] [Level2] [Level3] [Level4] <b>AM:</b> [Level1] [Level2]	Local seek tuning allows you to only tune into radio stations with sufficiently strong signals.  <b>NOTE</b> The FM [Level4] (AM [Level2]) setting allows reception of only stations with the strongest signals.
<b>[FM Step]</b> [100kHz] [50kHz] <b>[AM Step]</b> [9kHz] [10kHz]	You can switch the seek tuning step for the FM band, and the seek/manual tuning step for the AM band.  <b>NOTE</b> For the FM band, the manual tuning step is fixed to 50 kHz.
<b>[Regional]</b> [On] [Off]	Switches whether the area code is checked during the Auto PI search.
<b>[Alternative FREQ]*1</b> [On] [Off]	Allow the unit to retune to a different frequency providing the same station.  <b>NOTE</b> This menu is available only when [Location Setting] is [Australia] (page 35).
<b>[Auto PI]</b> [On] [Off]	Searches for the same PI (Programme Identification) code broadcast station from all frequency bands automatically when the broadcasting station contains RDS data.  <b>NOTE</b> Even if you set to [Off], the PI search is automatically performed when the tuner cannot get a good reception.
<b>[Alarm Interrupt]*2</b> [On] [Off]	The alarm broadcast can be received from the last selected frequency, interrupting the other sources.

Menu Item	Description
<b>[TA Interrupt]*2</b> [On] [Off]	Receives the traffic announcement from the last selected frequency, interrupting the other sources.
<b>[News Interrupt]*2</b> [On] [Off]	Interrupt the currently selected source with news programmes.

\*1 For countries other than Mexico

\*2 This function is available only when you receive the FM band.



# TV tuner

You can watch the TV by connecting the TV tuner such as GEX-1550DTV (sold separately) to this product. For details of connection, refer to the TV tuner operation manual.

## NOTE

The following description is different from the TV tuner operation manual.

## Starting procedure

- 1 Press  then touch .
- 2 Touch [TV].  
The TV screen appears.

## Basic operation



### TV screen (Example)



①

Switches the screen mode (page 42).  
[Full]—[Normal]

### TIP

By pressing  then touch  or , you can also switch the preset channels.

# Compressed files

## Plugging/unplugging a USB storage device

You can play compressed audio, compressed video, or still image files stored in an external storage device.

### Plugging a USB storage device

- 1 Pull out the plug from the USB port of the USB cable.
- 2 Plug a USB storage device into the USB cable.

### NOTES

- This product may not achieve optimum performance with some USB storage devices.
- Connection via a USB hub is not possible.
- A USB cable is required for connection.

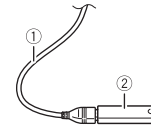

①

USB cable

②

USB storage device



### Unplugging a USB storage device

- 1 Pull out the USB storage device from the USB cable.

### NOTES

- Check that no data is being accessed before pulling out the USB storage device.
- Turn off (ACC OFF) the ignition switch before unplugging the USB storage device.

## Starting procedure

- 1 Press  then touch .

**2** Plug the USB storage device into the USB cable (page 22).

**3** Touch [USB].

Playback is performed in order of folder numbers. Folders are skipped if they contain no playable files.

## Basic operation



### TIPS





- By pressing [⏮] then touch [⏪] or [⏩], you can also skip files/chapters forwards or backwards.
- By pressing [⏮] then touch and hold [⏪] or [⏩] on the audio or video file, you can also perform fast reverse or fast forwards.
- You can set the screen size for the video and image files (page 42).

## Audio source

### Audio source screen 1 (Example: USB)







<p>①</p>	<p><b>Displays the link search screen.</b> Touch the song to play back followed by touching the song information, after switching to Music Browse mode (page 24).</p> <p><b>TIP</b> If you touch the artwork, the list of songs in the album is displayed.</p> <p><b>NOTE</b> This function is available for the USB storage device only.</p>
	<p><b>Switches between playback and pause.</b></p>
	<p><b>Skips files forwards or backwards.</b></p>

	<p><b>Sets a repeat play range for all files/the current folder/the current file.</b></p>
	<p><b>Plays files or does not play in random order.</b></p>
	<p><b>Displays the hidden function bar.</b></p> <p><b>TIP</b> You can also display the hidden function bar by flicking the bar from the right to the left.</p>
	<p><b>Switches the following media file types.</b> [Music]: Compressed audio files [Video]: Compressed video files [Photo]: Image files</p>
	<p><b>Selects a file from the list.</b> Touch a file on the list to playback.</p> <p><b>TIP</b> Touching a folder on the list shows its contents. You can play a file on the list by touching it.</p> <p><b>NOTE</b> When you play compressed audio files stored in a USB storage device, you can search for a file using Music Browse (page 24).</p>
<p>MIXTRAX EZ</p>	<p><b>Displays the MIXTRAX screen (page 32).</b></p>

### Audio source screen 2 (Example: USB)



	<b>Displays the hidden function bar.</b> <b>TIP</b> You can also display the hidden function bar by flicking the bar from the left to the right.
 	<b>Selects the previous folder or the next folder.</b>
	<b>Constructs the database for using the Music Browse mode (page 24).</b>
	<b>Switches the current music information display.</b>

### ▶ Selecting a file using Music Browse mode

You can select files to play back using the category list if the files contain tag information.

#### NOTES

- This function is available for the USB storage device only.
- Music Browse mode cannot be held once the power is turned off.

#### 1 Touch to create a database.

Music Browse mode will be available after the database has been created.

#### 2 Touch .

#### 3 Touch the desired category to display the file list.

#### 4 Touch the item.

Refine the item until the desired song title or file name is displayed on the list.

#### 5 Touch the desired song title or file name to play back.

If the selection made with Music Browse has been cancelled, you can switch to Music Browse mode again by touching the [Tag] tab on the file/folder list screen and touching the desired track.

#### TIP

Once the database is created in the USB storage, there is no need to create the database again as long as the same contents are saved. To enter the Music Browse mode directly, touch  and then touch [Tag] before selecting the song.













## Video source

### CAUTION



For safety reasons, video images cannot be viewed while your vehicle is in motion. To view video images, stop in a safe place and apply the handbrake.

## Video source screen (Example: USB)



	<b>Hides the touch panel keys.</b> To display the keys again, touch anywhere on the screen.
	<b>Switches between playback and pause.</b>
 	<b>Performs fast reverse or fast forwards.</b> Touch again to change the playback speed.
	<b>Stops playback.</b>
	<b>Performs frame-by-frame playback.</b>
	<b>Performs slow-motion playback.</b>
 	<b>Sets a repeat play range for all files/the current folder/the current file.</b>
 	<b>Switches the audio/subtitle language.</b> <b>TIP</b> The icons vary according to the file.
	<b>Switches the following media file types.</b> [Music]: Compressed audio files [Video]: Compressed video files [Photo]: Image files



	<p><b>Selects a file from the list.</b> Touch a file on the list to playback.</p> <p><b>TIP</b> Touching a folder on the list shows its contents. You can play a file on the list by touching it.</p>
	<p><b>Skips files forwards or backwards.</b></p>



## Still image source







### TIPS

- Image files are not displayed in the rear display.
- By pressing [⏏] then touch and hold [⏮] or [⏭] on the still image file, you can search through 10 image files at a time. If the file currently being played is the first or last file in the folder, the search is not performed.

### Still image screen



<p>①</p>	<p><b>Hides the touch panel keys.</b> To display the keys again, touch anywhere on the screen.</p>
	<p><b>Switches between playback and pause.</b></p>
	<p><b>Skips files forwards or backwards.</b></p>
	<p><b>Selects the previous folder or the next folder.</b></p>

	<p><b>Saves the current images as the wallpaper.</b> Touch the following items then touch [Yes] to overwrite the image. [As AV Screen]: Saves the image as the wallpaper for the AV screen. [As HomeScreen]: Saves the image as the wallpaper for the top menu screen. [As Both]: Saves the image as the wallpaper for both the AV screen and top menu screen.</p> <p><b>NOTE</b> If you save the new image, the current wallpaper is overwritten except for the preset image.</p>
	<p><b>Rotates the displayed picture 90° clockwise.</b></p>
	<p><b>Sets a repeat play range for all files/the current folder.</b></p>
	<p><b>Plays all files in the current repeat play range or does not play them in random order.</b></p>
	<p><b>Switches the following media file types.</b> [Music]: Compressed audio files [Video]: Compressed video files [Photo]: Image files</p>
	<p><b>Selects a file from the list.</b> Touch a file on the list to playback.</p> <p><b>TIP</b> Touching a folder on the list shows its contents. You can play a file on the list by touching it.</p>

# iPod

## Connecting your iPod

When connecting an iPod to this product, the settings are automatically configured according to the device to be connected. For details of the available connection, refer to iPod/iPhone or smartphone connection for AV source (page 18).

### NOTES

- Depending on the generation or version of the iPod, some functions may not be available.
- Do not delete the Apple Music® app from your iPod, since some functions may not be available.







**1** Connect your iPod.

**2** Press  then touch .

**3** Touch [iPod].

## Basic operation











### TIPS

- By pressing  then touch  or , you can also skip files forwards or backwards.
- By pressing  then touch and hold  or , you can also perform fast reverse or fast forwards.

## Audio source

### Audio source screen 1



	<b>Displays the link search screen.</b> Select a song from the list related to the song currently playing. <b>TIP</b> If you touch the artwork, the list of songs in the album is displayed. <b>NOTE</b> This function is not available while playing Apple Music Radio.
	<b>Switches between playback and pause.</b>
 	<b>Skips files forwards or backwards.</b>
 	<b>Sets a repeat play range for all in the selected list/the current song.</b>
 	<b>Plays songs within the selected list/album randomly.</b>
	<b>Displays the hidden function bar.</b>
	<b>Switches among connected devices.</b>
	<b>Selects a song from the list.</b> Touch the category then the title of the list to playback of the selected list. <b>TIPS</b> <ul style="list-style-type: none"><li>• If you use English as the system language, the alphabet search function is available. Touch the initial search bar to use this function.</li><li>• You can play playlists created with the MusicSphere application. The application is available on our website.</li><li>• When you touch Apple Music Radio station in the list screen, Apple Music Radio screen appears (page 27).</li></ul> <b>NOTES</b> <ul style="list-style-type: none"><li>• Depending on the generation or version of the iPod, some functions may not be available.</li><li>• Only 16 000 songs in the iPod are available in the list if the iPod has more than 16 000 songs. Available songs depend on the iPod.</li></ul>

## Audio source screen 2

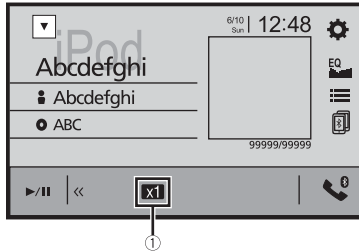

①	<b>Changes the audiobook speed.</b> Normal—Fast—Slow
⏪	<b>Displays the hidden function bar.</b>

## Apple Music® Radio source

### Important

Apple Music Radio may not be available in your country or region. For details about Apple Music Radio, visit the following site: <http://www.apple.com/music/>

### NOTE

This function is only available when using the iPod function with an iPhone 7, iPhone 7 Plus, iPhone SE, iPhone 6s, iPhone 6s Plus, iPhone 6, iPhone 6 Plus, iPhone 5s, iPhone 5c, iPhone 5 or iPod touch (5th and 6th generation).

## Apple Music Radio screen



▶/	<b>Switches between playback and pause.</b>
----	---

★	<b>Displays the pop-up menu for Apple Music Radio.</b> <ul style="list-style-type: none"> <li>• Touch [Play More Like This] to play back songs similar to the current song.</li> <li>• Touch [Play Less Like This] to set it not to play back the current song again.</li> <li>• Touch [Add to iTunes Wish List] to add the current song to the iTunes wish list.</li> </ul> <b>NOTE</b> This function may not be used depending on your Apple Music account status.
▶▶	<b>Skips tracks forwards.</b>

# Spotify®

To enjoy Spotify as you drive, first download the Spotify app to your iPhone or smartphone. You can download it from the iTunes App Store or Google Play. Choose a free account or a paid Premium account, either in the app or at [spotify.com](https://spotify.com). A Premium account gives you more features like offline listening. If you have Spotify already, please update the app so you have the latest version then connect your phone to your car. Now you can take your music on the road.

## ⚠ WARNING

Certain uses of the iPhone or smartphone may not be legal while driving in your jurisdiction, so you must be aware of and obey any such restrictions. If in doubt as to a particular function, only perform it while the car is parked. No feature should be used unless it is safe to do so under the driving conditions you are experiencing.

## 🔑 Important

- Confirm the requirements to access Spotify using Pioneer car audio/video (page 18).
- To use Spotify, you need to connect to the Internet via 3G, EDGE, LTE (4G), or a Wi-Fi network. If the data plan for your iPhone or smartphone does not provide for unlimited data usage, additional charges from your carrier may apply.
- For information on the countries and regions where Spotify can be used, take a look at <https://www.spotify.com/us/select-your-country/>.

## Limitations:





- Depending on the availability of the Internet, you may not be able to receive the Spotify service.
- The Spotify service is subject to change without notice. The service could be affected by any of the following: firmware version of the iPhone or smartphone, firmware version of the Spotify application, changes to the Spotify music service.
- Certain functions of the Spotify service are not available when accessing the service through Pioneer car audio/video products.
- Spotify is a music service not affiliated with Pioneer. More information is available at <https://support.spotify.com/>.
- The Spotify application is available for most iPhone and smartphone, please visit <https://support.spotify.com/> for the latest compatibility information.

## Listening to Spotify

Update the firmware of the Spotify application to the latest version before use.

### 1 Unlock the mobile device and connect it to this product.

- iPhone via USB or Bluetooth
- Smartphone via Bluetooth

- 2 Press .
- 3 Touch  then .
- 4 Touch [AV Source Settings].
- 5 Confirm that [Spotify] is turned on.
- 6 Press  then touch .
- 7 Touch [Spotify].







## NOTES



- For details on Bluetooth connection, see page 10.
- For details on USB connection for iPhone, refer to iPod/iPhone with Lightning connector (page 50) or iPhone with 30-pin connector (page 50).

## Basic operation

### Playback screen 1 (Track)





	<b>Switches between playback and pause.</b>
	<b>Skips tracks forwards or backwards.</b> <b>TIP</b> By pressing  then touch  , you can skip tracks forwards.
	<b>Switches to radio mode.</b>
	<b>Saves or deletes the current song information to or from Your Music.</b>

	<p><b>Displays the hidden function bar.</b></p> <p><b>TIP</b> You can also display the hidden function bar by flicking the bar from the right to the left.</p>
	<p><b>Switches among connected devices.</b></p>
	<p><b>Selects a track or station from the list.</b> <b>Your Music:</b> Selects a track or station from the list of saved song information. <b>Browse:</b> Selects a track from the category list. <b>Radio:</b> Selects a station from the station list. <b>Recently Played:</b> Selects a track from recently played.</p>









### Playback screen 2 (Track)



	<p><b>Displays the hidden function bar.</b></p> <p><b>TIP</b> You can also display the hidden function bar by flicking the bar from the left to the right.</p>
	<p><b>Sets a repeat play range.</b></p>
	<p><b>Plays tracks in random order.</b></p>



### Playback screen 1 (Radio mode)



	<p><b>Switches between playback and pause.</b></p>
	<p><b>Skips tracks forwards or backwards.</b></p> <p><b>TIP</b> By pressing  then touch , you can skip songs forwards.</p>
	<p><b>Starts new radio mode.</b></p>
	<p><b>Saves or deletes the current song information to or from Your Music.</b></p>
	<p><b>Displays the hidden function bar.</b></p> <p><b>TIP</b> You can also display the hidden function bar by flicking the bar from the right to the left.</p>
	<p><b>Switches among connected devices.</b></p>
	<p><b>Selects a track or station from the list.</b> <b>Your Music:</b> Selects a track or station from the list of saved song information. <b>Browse:</b> Selects a track from the category list. <b>Radio:</b> Selects a station from the station list. <b>Recently Played:</b> Selects a track from recently played.</p>

## Playback screen 2 (Radio mode)



	<b>Displays the hidden function bar.</b> <b>TIP</b> You can also display the hidden function bar by flicking the bar from the left to the right.
	<b>Gives a Thumbs Up to the playing track.</b>
	<b>Gives a Thumbs Down to the playing track and skips to the next track.</b>

# AUX

You can display the video image output by the device connected to video input.





## ⚠ CAUTION

For safety reasons, video images cannot be viewed while your vehicle is in motion. To view video images, stop in a safe place and apply the handbrake.

## NOTE

A Mini-jack AV cable (sold separately) is required for connection. For details, refer to External video component and the display (page 51).

## Starting procedure

- 1 Press .
- 2 Touch  then .
- 3 Touch [Input/Output settings].
- 4 Confirm that [AUX Input] is turned on.
- 5 Press  then touch .
- 6 Touch [AUX].  
The AUX screen appears.

## Basic operation

### AUX screen

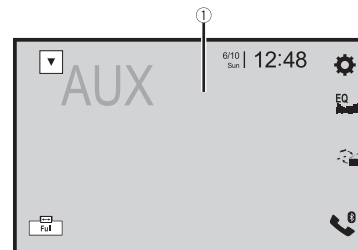

①	<p><b>Hides the touch panel keys.</b> To display the keys again, touch anywhere on the screen.</p> <p><b>TIP</b> You can set the screen size for the video image (page 42).</p>
	<p><b>Switches between the video input and audio input.</b></p>





# AV input

You can display the video image output by the device connected to video input. For details, refer to External video component and the display (page 51).

## ⚠ CAUTION

For safety reasons, video images cannot be viewed while your vehicle is in motion. To view video images, stop in a safe place and apply the handbrake.

## Starting procedure

- 1 Press .
- 2 Touch  then .
- 3 Touch [Input/Output settings].
- 4 Touch [AV Input].
- 5 Touch [On].
- 6 Press  then touch .
- 7 Touch [AV].  
The image is displayed on the screen.

# MIXTRAX

MIXTRAX is an original technology for creating non-stop mixes of selections from your audio library, complete with DJ effects.

## MIXTRAX EZ operation

You can use this unit to play USB audio files. MIXTRAX EZ is used to add a variety of sound effects between songs for arranging the pauses between songs. It allows you to enjoy listening to music non-stop.

### NOTES



- This function is only available when a file on a USB storage device is being played.
- Depending on the file/song, sound effects may not be available.
- Depending on the file/song, non-stop playback may not be available.

## Starting procedure



- 1 Touch .

(Example: USB)



	Activates the MIXTRAX mode.
	Switches between playback and pause.
	Selects a track.

## MIXTRAX settings

- 1 Press .
- 2 Touch  then .

The system setting screen appears.

- 3 Touch [AV Source Settings].
- 4 Touch [MIXTRAX Settings].







Menu Item	Description
<b>[Short Playback Mode]</b> [Off] [60s] [90s] [120s] [150s] [180s] [Random]	Specify the playback portion.
<b>[Display Effect]</b> [On] [Off]	Set the effect display for MIXTRAX.
<b>[Cut-In Effect]</b> [On] [Off]	Set the effect tone that sounds when you skip tracks forwards or backwards.
<b>[Effect Setting]</b> [Standard] [Simple] [Custom]	Set and play back the MIXTRAX effect that you want.
<b>[Flash Pattern]</b>	The flashing colour changes with the changes in the sound and bass levels.
[Sound1] to [Sound6]	The flash pattern changes according to the sound level.
[L-Pass1] to [L-Pass6]	The flash pattern changes according to the bass level.
[Random1]	The flash pattern changes randomly according to the sound level mode and low pass mode.
[Random2]	The flash pattern changes randomly according to the sound level mode.
[Random3]	The flash pattern changes randomly according to the low pass mode.
[Off]	Set the flash pattern to off.



# Settings

You can adjust various settings in the main menu.

## Displaying the setting screen

- 1 Press .
- 2 Touch .
- 3 Touch one of the following categories, then select the options.
  -  System settings (page 33)
  -  Theme settings (page 37)
  -  Audio settings (page 37)
  -  Video settings (page 41)
  -  Bluetooth settings (page 10)

## System settings

The menu items vary according to the source.

### [AV Source Settings]

Menu Item	Description
[MIXTRAX Settings]	(page 32)
[Radio settings]	(page 21)
[Bluetooth Audio] [On] [Off]	Setting Bluetooth audio source activation.
[Spotify] [On] [Off]	Setting Spotify source activation.

### [Beep Tone]

Menu Item	Description
[Beep Tone] [On] [Off]	Select [Off] to disable the beep sound when the button is pressed or the screen is touched.

### [Auto Mix]

Menu Item	Description
[Auto Mix] [On] [Off]	Select whether to perform mixing the sound output from AppRadio Mode + and AV source sound automatically.

### [Input/Output settings]

Menu Item	Description
[USB MTP] [On] [Off]	Select whether or not to activate USB MTP (Media Transfer Protocol) connection.
[AppRadio Mode Sound]	Set where the sound for AppRadio Mode + is output when it is used with a smartphone.
[AVH]	The sound is output from the speakers of this unit.
[Smartphone]	The sound is output from the speakers of the smartphone.
	<b>NOTE</b> With an iPhone, the sound is always output from the speakers of this unit.
[AV Input] [On] [Off]	Select AV input source (page 31).
[AUX Input] [On] [Off]	Set to [On] for AUX source (page 30).

### [Camera settings]

A separately sold rear view camera (e.g. ND-BC8) is required for utilising the rear view camera function. (For details, consult your dealer.)

#### ►Rear view camera

This product features a function that automatically switches to the full-screen image of the rear view camera installed on your vehicle when the gearstick is in the REVERSE (R) position.

#### ►Camera for Camera View mode

Camera View can be displayed at all times. Note that with this setting, the camera image is not resized to fit, and that a portion of what is seen by the camera is not viewable. To display the camera image, touch [Camera View] on the AV source selection screen (page 17).

To close the camera view mode, touch  on the camera view screen.

**NOTE**

To set the rear view camera as the camera for Camera View mode, set [Back Camera Input] to [On] (page 34).

**CAUTION**

Pioneer recommends the use of a camera which outputs mirror reversed images, otherwise the screen image may appear reversed.

- Immediately verify whether the display changes to the rear view camera image when the gearstick is moved to REVERSE (R) from another position.
- When the screen changes to full-screen rear view camera image during normal driving, switch to the opposite setting in [Camera Polarity].
- If you touch  while the camera image is displayed, the displayed image turns off temporarily.

Menu Item	Description
[Back Camera Input] [On] [Off]	Setting rear view camera activation.
[Camera Polarity]	Setting the polarity of the rear view camera.
[Battery]	The polarity of the connected lead is positive.
[Ground]	The polarity of the connected lead is negative.
<b>NOTE</b> This function is available when [Back Camera Input] is set to [On].	
[Parking Assist Guide] [On] [Off]	You can set whether to display the parking assist guidelines on the rear view camera images when backing up your vehicle.

**Menu Item**

[Parking Assist Guide Adjust]

**Description**

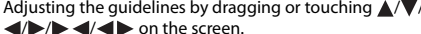
Adjusting the guidelines by dragging or touching  on the screen.  
Touch [Default] to reset the settings.

**CAUTION**

- When adjusting the guidelines, be sure to park the vehicle in a safe place and apply the handbrake.
- Before getting out of the car to place the markings, be sure to turn the ignition switch off (ACC OFF).
- The range projected by the rear view camera is limited. Also, the vehicle width and distance guidelines displayed on the rear view camera image may differ from the actual vehicle width and distance. (The guidelines are straight lines.)
- The image quality may deteriorate depending on the usage environment, such as at night or in dark surroundings.

**NOTES**

- This setting is available only when you stop your vehicle in a safe place and apply the handbrake.
- Using packing tape or similar tape place markings as shown below before setting up the guidelines so that the guidelines can be overlaid to the markings.

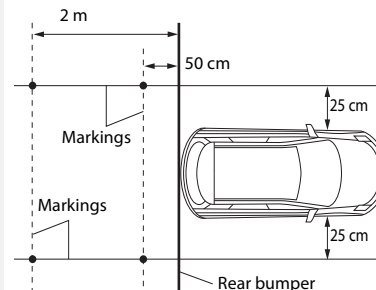
**[Demo Mode]****Menu Item**

[Demo Mode]  
[On] [Off]

**Description**

Setting the demo mode.

## [System Language]

Menu Item	Description
[System Language]	Select the system language.
	<p><b>NOTES</b></p> <ul style="list-style-type: none"> <li>• If the embedded language and the selected language setting are not the same, the text information may not display properly.</li> <li>• Some characters may not be displayed properly.</li> </ul>

## [Location Setting]

For countries other than Mexico

Menu Item	Description
[Location Setting] [South America] [Australia]	Select the using location.

## [Steering Wheel Control]

Menu Item	Description
[Steering Wheel Control] [With Adapter] [W/o Adapter]	Select [With Adapter] or [W/o Adapter] according to your wired remote control.
	<p><b>NOTES</b></p> <ul style="list-style-type: none"> <li>• This setting is available only when you stop your vehicle in a safe place and apply the handbrake.</li> <li>• Depending on your vehicle, this function may not work properly. In this case, contact your dealer or an authorised PIONEER Service Station.</li> <li>• Please use a PIONEER wiring harness for each car model when [With Adapter] mode is engaged, otherwise select [W/o Adapter].</li> </ul>

## [Restore Settings]

Menu Item	Description
[All Settings]	Touch [Restore] to restore the settings to the default settings.
	<p><b>CAUTION</b></p> <p>Do not turn off the engine while restoring the settings.</p> <p><b>NOTES</b></p> <ul style="list-style-type: none"> <li>• This setting is available only when you stop your vehicle in a safe place and apply the handbrake.</li> <li>• The source is turned off and the Bluetooth connection is disconnected before the process starts.</li> </ul>

## [Keyboard]

Menu Item	Description
[Keyboard]	You can use the keyboard in AppRadio Mode + by setting the language of the keyboard for iPhone.
	<p><b>NOTES</b></p> <ul style="list-style-type: none"> <li>• Set the same system language setting as the iPhone to operate this function properly.</li> <li>• This function is only available in AppRadio Mode + on the iPhone.</li> </ul>

## [Touch panel calibration]

If you feel that the touch panel keys on the screen deviate from the actual positions that respond to your touch, adjust the response positions of the touch panel screen.

- NOTES**
- Do not use sharp pointed tools such as ballpoint or mechanical pens. They may damage the screen.
  - Do not turn off the engine while saving the adjusted position data.
  - This setting is available only when you stop your vehicle in a safe place and apply the handbrake.

Menu Item	Description
<b>[Touch panel calibration]</b>	<ol style="list-style-type: none"> <li>1 Touch [Yes].</li> <li>2 Touch two corners of the screen along the arrows then touch the centres of the two [+] marks at the same time twice.</li> <li>3 Press [■]. The adjustment results are saved.</li> <li>4 Press [■] once again. Proceed to 16-point adjustment.</li> <li>5 Gently touch the centre of the [+] mark displayed on the screen. The target indicates the order. <ul style="list-style-type: none"> <li>• When you press [■], the previous adjustment position returns.</li> <li>• When you press and hold [■], the adjustment is cancelled.</li> </ul> </li> <li>6 Press and hold [■]. The adjustment results are saved.</li> </ol>

### [Dimmer Settings]

#### NOTE

This setting is available only when you stop your vehicle in a safe place and apply the handbrake.

Menu Item	Description
<b>[Dimmer Trigger]</b>	Setting the dimmer brightness.
[Auto]	Switches the dimmer to on or off automatically according to your vehicle's headlight turning on or off.
[Manual]	Switches the dimmer to on or off manually.
[Time]	Switches the dimmer to on or off at the time you adjusted.
<b>[Day/Night]</b>	Setting the dimmer duration by day or night. You can use this function when [Dimmer Trigger] is set to [Manual].
[Day]	Turns the dimmer function to off.
[Night]	Turns the dimmer function to on.

Menu Item	Description
<b>[Dimmer Duration]</b>	<p>Adjust the time that the dimmer is turned on or off by dragging the cursors or touching [◀] or [▶]. You can use this function when [Dimmer Trigger] is set to [Time].</p> <p><b>TIPS</b></p> <ul style="list-style-type: none"> <li>• Each touch of [◀] or [▶] moves the cursor backwards or forwards in the 15 minute width.</li> <li>• When the cursors are placed on the same point, the dimmer available time is 0 hours.</li> <li>• When the cursor for off time setting is placed on the left end and the cursor for on time setting is placed on the right end, the dimmer available time is 0 hours.</li> <li>• When the cursor for on time setting is placed on the left end and the cursor for off time setting is placed on the right end, the dimmer available time is 24 hours.</li> </ul> <p><b>NOTE</b></p> <p>The time display of the dimmer duration adjusting bar depends on the clock display setting (page 42).</p>

### [Picture Adjustment]

You can adjust the picture for each source and rear view camera.

#### CAUTION

For safety reasons, you cannot use some of these functions while your vehicle is in motion. To enable these functions, you must stop in a safe place and apply the handbrake.

To adjust following menu, touch [◀], [▶], [▲], [▼] to adjust.

Menu Item	Description
<b>[Brightness]</b> [-24] to [+24]	Adjust the black intensity.
<b>[Contrast]</b> [-24] to [+24]	Adjust the contrast.
<b>[Colour]*</b> [-24] to [+24]	Adjust the colour saturation.
<b>[Hue]*</b> [-24] to [+24]	Adjust the tone of colour (which colour is emphasised, red, or green).
<b>[Dimmer]</b> [+1] to [+48]	Adjust the brightness of the display.
<b>[Temperature]</b> [-3] to [+3]	Adjust the colour temperature, resulting in a better white balance.

\* With some pictures, you cannot adjust [Hue] and [Colour].

#### NOTES









- The adjustments of [Brightness], [Contrast], and [Dimmer] are stored separately when your vehicle's headlights are off (daytime) and on (nighttime).
- [Brightness] and [Contrast] are switched automatically depending on the setting of [Dimmer Settings].
- [Dimmer] can be changed the setting or the time to switch it to on or off (page 36).
- The picture adjustment may not be available with some rear view cameras.
- The setting contents can be memorised separately.

### [System Information]

Menu Item	Description
[Firmware Information]	Displaying the firmware version.
[Firmware Update]	<p><b>CAUTION</b></p> <ul style="list-style-type: none"> <li>• The USB storage device for updating must contain only the correct update file.</li> <li>• Never turn this product off, disconnect the USB storage device while the firmware is being updated.</li> <li>• You can only update the firmware when the vehicle is stopped and the handbrake is engaged.</li> </ul> <ol style="list-style-type: none"> <li>1 <b>Download the firmware update files into your computer.</b></li> <li>2 <b>Connect a blank (formatted) USB storage device to your computer then locate the correct update file and copy it onto the USB storage device.</b></li> <li>3 <b>Connect the USB storage device to this product (page 22).</b></li> <li>4 <b>Turn the source off (page 17).</b></li> <li>5 <b>Display the [System] setting screen (page 33).</b></li> <li>6 <b>Touch [System Information].</b></li> <li>7 <b>Touch [Firmware Update].</b></li> <li>8 <b>Touch [Continue].</b></li> </ol> <p>Follow the on-screen instructions to finish updating the firmware.</p> <p><b>NOTES</b></p> <ul style="list-style-type: none"> <li>• This product will reset automatically after the firmware update is completed if the update is successful.</li> <li>• If an error message appears on the screen, touch the display and perform the above steps again.</li> </ul>
[Licence]	Displaying the open source licence.

## Theme settings

The menu items vary according to the source.





Menu Item	Description
[Background] [Home] [AV]	Select the wall paper from the preset items in this product or original pictures via the external device. The wall paper can be set from selections for the top menu screen and AV operation screen.
Preset Display	Select the desired preset background display.
 (custom)*1	Displays the background display image imported from the external storage device.
 (off)	Hides the background display.
[Illumination]*2	Select an illumination colour from the colour list or create a defined colour.
Coloured Keys	Select the desired preset colour.
 (custom)	Displays the screen to customise the illumination colour. To customise the defined colour, touch  then touch  or  to adjust the brightness and the level of red, green and blue to create favourite colour. To store the customised colour in the memory, touch and hold [Memo], and the customised colour will be available at the next illumination setting by pressing  .
<b>TIP</b>	You can also adjust the colour tone by dragging the colour bar.
 (rainbow)	Shifts gradually between the preset colours in sequence.
[Theme]*2	Select the theme colour.
[Clock]	Select the style of the clock from the preset image.
Preset Images	Select the desired preset style for the clock.
 (off)	Hides the clock display.







\*1 Refer to Still image source (page 25).

\*2 You can preview the top menu screen or the AV operation screen by touching [Home] or [AV] respectively.

## Audio settings

The menu items vary according to the source. Some of the menu items become unavailable when the volume is set to mute or the source is off.

Menu Item	Description
<b>[Graphic EQ]</b> [Super Bass] [Powerful] [Natural] [Vocal] [Flat] [Custom1] [Custom2]	Select or customise the equaliser curve. Select a curve that you want to use as the basis of customising then touch the frequency that you want to adjust.  <b>TIPS</b> <ul style="list-style-type: none"> <li>If you make adjustments when a curve [Super Bass], [Powerful], [Natural], [Vocal], or [Flat] is selected, the equaliser curve settings will be changed to [Custom1] mandatorily.</li> <li>If you make adjustments when the [Custom2] curve is selected for example, the [Custom2] curve will be updated.</li> <li>[Custom1] and [Custom2] curves can be created common to all sources.</li> <li>If you trail a finger across the bars of multiple equaliser bands, the equaliser curve settings will be set to the value of the touched point on each bar.</li> </ul>
<b>[Fader/Balance]</b>	Touch  or  to adjust the front/rear speaker balance. Set [Front] and [Rear] to [0] when using a dual speaker system. Touch  or  to adjust the left/right speaker balance.  <b>TIP</b> You can also set the value by dragging the point on the displayed table.  <b>NOTE</b> Only the balance can be adjusted when [Network Mode] is selected as the speaker mode.
<b>[Mute Level]</b>	Select mute or attenuate the AV source volume and iPhone or smartphone application volume when the navigation outputs the guidance voice.
[ATT]	The volume becomes 20 dB lower than the current volume.
[Mute]	The volume becomes 0.
[Off]	The volume does not change.

Menu Item	Description
<b>[Source Level Adjuster]</b> [-4] to [+4]	Adjust the volume level of each source to prevent radical changes in volume when switching between sources other than FM. Touch  or  to adjust the source volume after comparing the FM tuner volume level with the level of the source.  <b>TIP</b> If you directly touch the area where the cursor can be moved, the SLA (source level adjustment) setting will be changed to the value of the touched point.  <b>NOTES</b> <ul style="list-style-type: none"> <li>Settings are based on the FM tuner volume level, which remains unchanged.</li> <li>This function is not available when the FM tuner is selected as the AV source.</li> <li>This function is available only for the currently selected source.</li> </ul>
<b>[Subwoofer]</b> [On] [Off]	Select enable or disable rear subwoofer output from this product.
<b>[Speaker Level]</b> <b>Listening position*1*2</b> [Off] [Front-L] [Front-R] [Front] [All]  <b>Standard Mode*3</b> [Front Left] [Front Right] [Rear Left] [Rear Right] [Subwoofer] <b>Network Mode*3</b> [High Left] [High Right] [Mid Left] [Mid Right] [Subwoofer] <b>Speaker output level</b> [-24] to [10]	Adjust the speaker output level of the listening position. <b>1 Touch  or  to select the listening position then select the output speaker.</b> <b>2 Touch  or  to adjust the selected speaker output level.</b>  <b>NOTE</b> This function is available when [Subwoofer] is set to [On].
<b>[Crossover]*4</b>	Select a speaker unit (filter) to adjust the HPF or LPF cutoff frequency and the slope for each speaker unit (page 40).
<b>[Subwoofer Settings]*4</b>	Select the subwoofer phase (page 40).
<b>[Listening Position]*1</b> [Off] [Front Left] [Front Right] [Front] [All]	Select a listening position that you want to make as the centre of sound effects.

Menu Item	Description
<b>[Time Alignment]</b> [On] [Off] <b>Listening position*1*2</b> [Off] [Front-L] [Front-R] [Front] [All] <b>Standard Mode*3*5</b> [Front Left] [Front Right] [Rear Left] [Rear Right] [Subwoofer] <b>Network Mode*3*5</b> [High Left] [High Right] [Mid Left] [Mid Right] [Subwoofer] <b>Distance</b> [0] to [350]	Select or customise the time alignment settings to reflect the distance between the listener's position and each speaker. You need to measure the distance between the head of the listener and each speaker unit. <ol style="list-style-type: none"> <li>1 Touch [◀] or [▶] to select the listening position then select the alignment speaker.</li> <li>2 Touch [◀] or [▶] to input the distance between the selected speaker and listening position.</li> </ol> <p><b>TIP</b> If you touch [TA On], the time alignment is turned off mandatorily.</p> <p><b>NOTE</b> This function is available only when the listening position setting is set to [Front-L] or [Front-R].</p>
<b>[Auto EQ]</b> [On] [Off]	Set the auto-adjusted equaliser to suit the vehicle's acoustics. To use this function, the Auto EQ measurement must be done in advance (page 40).
<b>[A-EQ&amp;TA Measurement]</b>	Measures and adjusts the vehicles acoustics, equaliser, and time alignment automatically to suit the vehicle interior (page 40).
<b>[Save Settings]</b>	Save to recall the following current sound settings by touching [OK]: bass boost, slope, subwoofer phase, speaker level, Graphic EQ, HPF/LPF, listening position, crossover, time alignment. <p><b>TIP</b> When you touch [Cancel], return to the [Audio] setting screen.</p>
<b>[Load Settings]</b> [Initial Settings] [Sound Setting] [Auto EQ&TA Setting]	Load the sound settings. <p><b>NOTES</b></p> <ul style="list-style-type: none"> <li>• [Sound Setting] is available only when you have already saved the sound settings (page 39).</li> <li>• [Auto EQ&amp;TA Setting] is available only when you have already performed Auto EQ measurement (page 39).</li> </ul>
<b>[Bass Boost]</b> [0] to [6]	Adjust the bass boost level.
<b>[Rear Speaker Output]</b> [Rear] [Subwoofer]	Select the rear speaker output. <p><b>NOTE</b> This function is available when [Standard Mode] is selected as the speaker mode.</p>
<b>[Loudness]</b> [Off] [Low] [Mid] [High]	Compensates for deficiencies in the low-frequency and high-frequency ranges at low volume.

Menu Item	Description
<b>[Automatic Level Control]</b>	Corrects automatically the audio level difference between the music files or the sources.
[Off]	Turns the auto level control setting off.
[Mode1]	Corrects a little the audio level difference between the music files or the sources (for the narrow dynamic range audio signal).
[Mode2]	Corrects widely the audio level difference between the music files or the sources (for the wide dynamic range audio signal).
<b>[Sound Retriever]</b> [Off] [Mode1] [Mode2]	Enhances compressed audio and restores rich sound automatically. <p><b>TIP</b> [Mode2] has a stronger effect than [Mode1].</p>

\*1 [All] is not available when [Network Mode] is selected as the speaker mode.

\*2 If you change the listening position setting, the output levels of all the speakers will change in conjunction with the setting.

\*3 To use this function, the vehicle's acoustics must be measured in advance.

\*4 This function is not available when adjusting the High speaker.

\*5 This function is available only when the listening position setting is set to [Front Left] or [Front Right].

### Adjusting the equaliser curve automatically (Auto EQ)

By measuring the vehicle's acoustics, the equaliser curve can be adjusted automatically to suit the vehicle interior.

#### WARNING

A loud tone (noise) may be emitted from the speakers when measuring the vehicle's acoustics. Never perform Auto EQ measurement while driving.

#### CAUTION

- Thoroughly check the conditions before performing Auto EQ as the speakers may be damaged if this is performed under the following conditions:
  - When the speakers are incorrectly connected. (For example, when a rear speaker is connected as a subwoofer output.)
  - When a speaker is connected to a power amp delivering output higher than the speaker's maximum input power capability.
- If a microphone for acoustical measurement (sold separately) is not placed in the appropriate location, the measurement tone may become loud and measurement may take a long time, resulting in battery drainage. Be sure to place the microphone in the specified location.

### ► Before operating the Auto EQ function

- Perform Auto EQ in a quiet place with the vehicle engine and air conditioning switched off. Also, cut the power of car phones or mobile phones in the vehicle, or remove them in advance. Surrounding sounds may prevent correct measurement of the vehicle's acoustics.
- Be sure to use the microphone for acoustical measurement (sold separately). Using other microphones may prevent measurement, or result in incorrect measurement of the vehicle's acoustics.
- To perform Auto EQ, the front speakers must be connected.
- When this product is connected to a power amp with input level control, Auto EQ may be impossible if the power amp's input level is set below the standard level.
- When this product is connected to a power amp with an LPF (low pass filter), turn the LPF off before performing Auto EQ. Also, set the cutoff frequency for the built-in LPF of an active subwoofer to the highest frequency.
- The distance has been calculated by a computer to provide optimum delay to ensure accurate results. Do not change this value.
  - The reflected sound within the vehicle is strong and delay occurs.
  - The LPF on active subwoofers or external amps delay the lower sounds.
- If an error occurs during measurement, check the following before measuring the vehicle's acoustics.
  - Front speakers (left/right)
  - Rear speakers (left/right)
  - Noise
  - Microphone for acoustical measurement (sold separately)
  - Low battery

### ► Performing Auto EQ

#### CAUTION

Do not turn off the engine while the measurement is in progress.

#### NOTES

- Auto EQ changes the audio settings as follows:
  - The fader/balance settings return to the centre position (page 38).
- Previous settings for Auto EQ will be overwritten.

#### 1 Stop the vehicle in a quiet place, close all doors, windows, and sun roof, and then turn the engine off.

If the engine is left running, engine noise may prevent correct Auto EQ.

#### NOTE

If driving restrictions are detected during measurement, the measurement is cancelled.

#### 2 Fix the microphone for acoustical measurement (sold separately) in the centre of the headrest of the driver's seat, facing forwards.

The Auto EQ may differ depending on where you place the microphone. If desired, place the microphone on the front passenger seat and perform Auto EQ.

#### 3 Disconnect the iPhone or smartphone device.

#### 4 Turn on the ignition switch (ACC ON).

If the vehicle's air conditioner or heater is turned on, turn it off.

#### 5 Switch the AV source to [Source OFF] (page 17).

#### 6 Press .

#### 7 Touch then .

#### 8 Touch [A-EQ&TA Measurement].

#### 9 Connect the microphone for acoustical measurement (sold separately) with this product.

Plug the microphone into the AUX input jack on the back panel of this product.

#### NOTE

Use an extension cable (sold separately) if the cord of the microphone (sold separately) is not long enough.

#### 10 Touch [Front Left] or [Front Right] to select the current listening position.

#### 11 Touch [Start].

A 10-second countdown starts.

#### NOTE

The Bluetooth connection is disconnected before the process starts.

#### 12 Exit the vehicle and keep the doors closed until the countdown finishes.

When the countdown finishes, a measurement tone (noise) is emitted from the speakers and Auto EQ measurement begins.

#### 13 Wait until the measurement is completed.

When Auto EQ is completed, a message is displayed.

#### NOTE

The measurement time varies depending on the type of vehicle.

#### TIP

To stop the measurement, touch [Stop].

#### 14 Store the microphone carefully in the glove box or another safe place.

If the microphone is subjected to direct sunlight for an extended period, high temperatures may cause distortion, colour change, or malfunction.

### Adjusting the cutoff frequency value

You can adjust the cutoff frequency value of each speaker.

The following speakers can be adjusted:





[Standard Mode]: Front, Rear, Subwoofer.

[Network Mode]: High, Mid, Subwoofer.



**NOTE**

[Subwoofer Settings] is available only when [Subwoofer] is [On].

- 1 Press .
- 2 Touch  then .
- 3 Touch [Crossover] or [Subwoofer Settings].
- 4 Touch  or  to switch the speaker.
- 5 Drag the graph line to set the cutoff position.
- 6 Drag the lowest point of the graph to set the cutoff slope.

The following items can also be set.

	Switches the subwoofer phase between normal and reverse position.
<b>LPF/HPF</b>	Switches the LPF/HPF setting to [On] or [Off]. When it is turned off, the high-pass filter or low-pass filter of each speaker can also be turned on by touching the graph lines.

## Video settings

The menu items vary according to the source.

### [Time Per Photo Slide]

Menu Item	Description
<b>[Time Per Photo Slide]</b> [5sec] [10sec] [15sec] [Manual]	Select the interval of image file slideshows on this product.

### [Video Signal Setting]

Menu Item	Description
<b>[AV]</b> [Auto] [PAL] [NTSC] [PAL-M] [PAL-N] [SECAM]	Select the suitable video signal setting when you connect this product to an AV equipment.
<b>[AUX]</b> [Auto] [PAL] [NTSC] [PAL-M] [PAL-N] [SECAM]	Select the suitable video signal setting when you connect this product to an AUX equipment.
<b>[Camera]</b> [Auto] [PAL] [NTSC] [PAL-M] [PAL-N] [SECAM]	Select the suitable video signal setting when you connect this product to a rear view camera.

Menu Item	Description
<b>[TV]</b> [Auto] [PAL] [NTSC] [PAL-M] [PAL-N] [SECAM]	Select the suitable video signal setting when you connect this product to a TV tuner.

# Favourite menu

Registering your favourite menu items in shortcuts allows you to quickly jump to the registered menu screen by a simple touch on the [Favourites] screen.

## NOTE

Up to 12 menu items can be registered in the favourite menu.

## Creating a shortcut

1 Press  then touch .

2 Touch the star icon of the menu item.

The star icon for the selected menu is filled in.

## TIP

To cancel the registration, touch the star icon in the menu column again.

## Selecting a shortcut

1 Press  then touch .

2 Touch .

3 Touch the menu item.

## Removing a shortcut

1 Press  then touch .

2 Touch .

3 Touch and hold the favourite menu column.

The selected menu item is removed from the [Favourites] screen.



## TIP

You can also remove a shortcut by touching and holding the registered menu column.

# Other functions

## Setting the time and date

1 Touch the current time on the screen.

2 Touch  or  to set the correct time and date.

You can operate the following items: Year, month, date, hour, minute.

## TIPS

- You can change the time display format to [12hour] or [24hour].
- You can change the order of date display format: Day-month, Month-day.

## Changing the wide screen mode

You can set the screen mode for AV screen and image files.

1 Touch the screen display mode key.

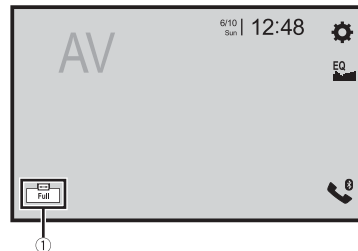

①

Screen display mode key

2 Touch the desired mode.

[Full]

Displays images across the entire screen.

## NOTE

Some images may not be displayed across the entire screen.

[Zoom]

Displays the images enlarging them vertically.

[Normal]

Displays images without changing the ratio.

[Trimming]	An image is displayed across the entire screen with the horizontal-to-vertical ratio left as is. If the screen ratio differs from the image, the image may be displayed partly cut off either at the top/bottom or sides.
	<b>NOTE</b> [Trimming] is for image files only.

**TIPS**

- Different settings can be stored for each video source.
- When a video is viewed in wide screen mode that does not match its original aspect ratio, it may appear different.
- The video image will appear coarser when viewed in [Zoom] mode.

**NOTE**

Image files can be set to either [Normal] or [Trimming] in wide screen mode.

## Restoring this product to the default settings

You can restore settings or recorded content to the default settings from [Restore Settings] in the [System] menu (page 35).

# Apple CarPlay

You can operate iPhone applications with finger gestures such as tapping, dragging, scrolling, or flicking on the screen of this product.

**Compatible iPhone models**

iPhone 7, iPhone 7 Plus, iPhone SE, iPhone 6s, iPhone 6s Plus, iPhone 6, iPhone 6 Plus, iPhone 5s, iPhone 5c, iPhone 5

**NOTE**

The compatible finger gestures vary depending on the application for the iPhone.

**⚠ WARNING**

Certain uses of the iPhone may not be legal while driving in your jurisdiction, so you must be aware of and obey any such restrictions. If in doubt as to a particular function, only perform it while the car is parked. No feature should be used unless it is safe to do so under the driving conditions you are experiencing.

## Using Apple CarPlay

**🔄 Important**

Apple CarPlay may not be available in your country or region.

For details about Apple CarPlay, visit the following site:

<http://www.apple.com/ios/carplay>

- The content and functionality of the supported applications are the responsibility of the App providers.
- In Apple CarPlay, usage is limited while driving, with availability of functions and content determined by the App providers.
- Apple CarPlay allows access to applications other than those listed that are subject to limitations while driving.
- PIONEER IS NOT RESPONSIBLE AND DISCLAIMS LIABILITY FOR THIRD PARTY (NON-PIONEER) APPS AND CONTENT, INCLUDING WITHOUT LIMITATION ANY INACCURACIES OR INCOMPLETE INFORMATION.

## Setting the driving position

To achieve optimum usability of Apple CarPlay, set the driving position setting correctly according to the vehicle. The setting will be applied the next time an Apple CarPlay compatible device is connected to this product.

**1** Press .

**2** Touch  then .

The system setting screen appears.

**3** Touch [Driving Position].

**4** Touch the item.

[Left]

Select for a left-hand drive vehicle.

[Right]

Select for a right-hand drive vehicle.

## Starting procedure

**1** Connect an Apple CarPlay compatible device to this product via USB.

**2** Press .

**3** Touch .

**4** Touch [Apple CarPlay].

**5** Touch Apple CarPlay icon in the tab.

The application screen appears.

### TIP

You can use Siri function by pressing  once Apple CarPlay is activated.

### NOTES

- If an Apple CarPlay compatible device has been connected and another screen is displayed, touch [Apple CarPlay] on the top menu screen to display the Application menu screen.
- The Bluetooth connection with the Apple CarPlay compatible device will be terminated automatically if Apple CarPlay is turned on. While Apple CarPlay is turned on, only a Bluetooth audio connection will be possible for devices other than the device connected via Apple CarPlay.
- Hands-free phoning via Bluetooth wireless technology is not available while Apple CarPlay is on. If Apple CarPlay is turned on during a call on a mobile phone other than an Apple CarPlay compatible device, the Bluetooth connection will be terminated after the call ends.
- Refer to iPod/iPhone with Lightning connector (page 50) for details on connecting a device to this product.

## Adjusting the volume

You can adjust the guidance volume separately from the main sound volume when Apple CarPlay is used.

**1** While Apple CarPlay is activated, press VOL (+/-).

The volume menu will be displayed on the screen.

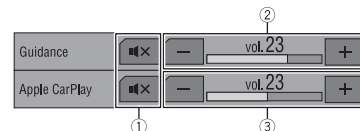

①	Touch to mute. Touch again to cancel mute.
②	Touch [ + ]/[ - ] to adjust the guidance volume.
③	Displays the main sound volume. To adjust the main sound volume, press VOL (+/-) on the unit or touch [ + ]/[ - ].

### NOTE

The volume menu is displayed for four seconds. If the menu disappears, press VOL (+/-) again. The menu reappears.

# Android Auto™

You can operate Android applications with finger gestures such as tapping, dragging, scrolling, or flicking on the screen of this product.

## Compatible Android devices

Requires the Android Auto app on Google Play and an Android compatible smartphone running Android 5.0 Lollipop or higher.

### NOTES

- [USB MTP] is set to [Off] to use Android Auto (page 33).
- The compatible finger gestures vary depending on the application for the smartphone.

### ⚠ WARNING

Certain uses of the smartphone may not be legal while driving in your jurisdiction, so you must be aware of and obey any such restrictions. If in doubt as to a particular function, only perform it while the car is parked. No feature should be used unless it is safe to do so under the driving conditions you are experiencing.

## Using Android Auto

### 🔁 Important

Android Auto may not be available in your country or region.  
For details about Android Auto, please refer to the Google support site:  
<http://support.google.com/androidauto>

- The content and functionality of the supported applications are the responsibility of the App providers.
- In Android Auto, usage is limited while driving, with availability of functions and content determined by the App providers.
- Android Auto allows access to applications other than those listed that are subject to limitations while driving.
- PIONEER IS NOT RESPONSIBLE AND DISCLAIMS LIABILITY FOR THIRD PARTY (NON-PIONEER) APPS AND CONTENT, INCLUDING WITHOUT LIMITATION ANY INACCURACIES OR INCOMPLETE INFORMATION.

## Setting the driving position

To achieve optimum usability of Android Auto, set the driving position setting correctly according to the vehicle. The setting will be applied the next time an Android Auto compatible device is connected to this product.

1 Press .

2 Touch  then .

The system setting screen appears.

3 Touch [Driving Position].

4 Touch the item.

[Left]

Select for a left-hand drive vehicle.

[Right]

Select for a right-hand drive vehicle.

## Starting procedure

1 Connect an Android Auto™ compatible device to this product via USB.

2 Press .

3 Touch .

4 Touch [Android Auto].

5 Touch Android Auto icon in the tab.

The application screen appears.

### TIP

You can use voice recognition function by pressing  once Android Auto is activated.

### NOTES

- When the device for Android Auto is connected to this unit, the device is also connected via Bluetooth at the same time. If five devices are already paired, the message confirming whether to delete the registered device is displayed. If you want to delete the device, touch [Agree]. If you want to delete other device, touch [BT Settings] and delete the devices manually (page 10).
- If Android Auto is turned on during a call on a mobile phone other than the Android Auto compatible device, the Bluetooth connection will switch to the Android Auto compatible device after the call.
- Refer to Smartphone (Android device) (page 50) for details on connecting a device to this product.

## Adjusting the volume

You can adjust the guidance volume separately from the main sound volume when Android Auto is used.

1 While Android Auto is activated, press VOL (+/-).

The volume menu will be displayed on the screen.

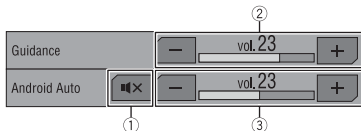

①	<b>Touch to mute. Touch again to cancel mute.</b>
②	<b>Touch [+] / [-] to adjust the guidance volume.</b>
③	<b>Displays the main sound volume. To adjust the main sound volume, press VOL (+/-) on the unit or touch [+] / [-].</b>

#### NOTE

The volume menu is displayed for four seconds. If the menu disappears, press **VOL (+/-)** again. The menu reappears.

## Setting the auto-launch function

If this function is set to on, Android Auto will launch automatically when an Android Auto compatible device is connected to this product.

#### NOTE

Android Auto will launch automatically only when an Android Auto compatible device is correctly connected to this product.

- 1 Press .
- 2 Touch  then .
- 3 Touch [Android Auto Auto-launch] to switch [On] or [Off].

# Appendix for Apple CarPlay and Android Auto

## Error messages

When problems occur with this product, an error message appears on the display. Refer to the table below to identify the problem, then take the suggested corrective action. If the error persists, record the error message and contact your dealer or your nearest Pioneer service centre.

### Apple CarPlay

#### Attempting to connect to Apple CarPlay.

- Communication failed and the system is trying to connect.
  - Wait for a while. Then, perform the actions below if the error message is still displayed.
    - Restart the iPhone.
    - Disconnect the cable from the iPhone, and then connect the iPhone again after a few seconds.
    - Turn the ignition switch to OFF and then to ON.
- If the error message is still displayed after performing the above action, please contact your dealer or an authorised Pioneer Service Station.

### Android Auto

#### Android Auto has stopped.

- The connected device is not compatible with Android Auto.

– Check if the device is compatible with Android Auto.

- The startup of Android Auto failed for some reasons.
  - Disconnect the cable from the smartphone, and then connect the smartphone again after a few seconds.
  - Restart the smartphone.
  - Turn the ignition switch to OFF and then to ON.

If the error message is still displayed after performing the above action, please contact your dealer or an authorised Pioneer Service Station.

- The time set in this product is not correct.
  - Check if the time is correctly set.

#### Bluetooth pairing failed. Please pair your Android phone manually.

- The Bluetooth pairing failed for some reasons.
  - Pair this product with the device manually.

#### To use Android Auto, please stop your car and check your Android phone.

- The default settings are displayed on the screen of the Android Auto compatible device or images are not output from the Android Auto compatible device.
  - Park your vehicle in a safe place, and follow the instructions displayed on the screen. If the error message is still displayed after performing on-screen instructions, please reconnect the device.

## Detailed information regarding connected iPod devices

- Pioneer accepts no responsibility for data lost from an iPod, even if that data is lost while using this product. Please back up your iPod data regularly.
- Do not leave the iPod in direct sunlight for extended amounts of time. Extended exposure to direct sunlight can result in iPod malfunction due to the resulting high temperature.
- Do not leave the iPod in any location with high temperatures.
- Firmly secure the iPod when driving. Do not let the iPod fall onto the floor, where it may become jammed under the brake or accelerator.
- For details, refer to the iPod manuals.

### iOS

iOS is a trademark on which Cisco holds the trademark right in the US and certain other countries.

### iPhone, iPod and Lightning



Use of the Made for Apple badge means that an accessory has been designed to connect specifically to the Apple product(s) identified in the badge, and has been certified by the developer to meet Apple performance standards. Apple is not responsible for the operation of this device or its compliance with safety and regulatory standards.

Please note that the use of this accessory with an Apple product may affect wireless performance. iPhone, iPod, iPod nano, iPod touch, and Lightning are trademarks of Apple Inc., registered in the U.S. and other countries.

### Apple CarPlay



Apple CarPlay is a trademark of Apple Inc. Use of the Works with Apple badge means that an accessory has been designed to work specifically with the technology identified in the badge and has been certified by the developer to meet Apple performance standards.

### Siri

Works with Siri through the microphone.

## Using app-based connected content

### Important

Requirements to access app-based connected content services using this product:

- Latest version of the Pioneer compatible connected content application(s) for the smartphone, available from the service provider, downloaded to your smartphone.
- A current account with the content service provider.
- Smartphone Data Plan.  
Note: if the Data Plan for your smartphone does not provide for

unlimited data usage, additional charges from your carrier may apply for accessing app-based connected content via 3G, EDGE and/or LTE (4G) networks.

- Connection to the Internet via 3G, EDGE, LTE (4G) or Wi-Fi network.
- Optional Pioneer adapter cable connecting your iPhone to this product.

### Limitations:

- Access to app-based connected content will depend on the availability of cellular and/or Wi-Fi network coverage for the purpose of allowing your smartphone to connect to the Internet.
- Service availability may be geographically limited to the region. Consult the connected content service provider for additional information.
- Ability of this product to access connected content is subject to change without notice and could be affected by any of the following: compatibility issues with future firmware versions of smartphone; compatibility issues with future versions of the connected content application(s) for the smartphone; changes to or discontinuation of the connected Content application(s) or service by its provider.
- Pioneer is not liable for any issues that may arise from incorrect or flawed app-based content.
- The content and functionality of the supported applications are the responsibility of the App providers.
- In Apple CarPlay and Android Auto, functionality through the product is limited while driving, with available functions determined by the App providers.
- Availability of Apple CarPlay and Android Auto functionalities is determined by the App provider, and not determined by Pioneer.

- Apple CarPlay and Android Auto allow access to applications other than those listed (subject to limitations while driving), but the extent to which content can be used is determined by the App providers.

# Connection

## Precautions

### Your new product and this manual

- Do not operate this product, any applications, or the rear view camera option (if purchased) if doing so will divert your attention in any way from the safe operation of your vehicle. Always observe safe driving rules and follow all existing traffic regulations. If you experience difficulty in operating this product, pull over, park your vehicle in a safe location and apply the handbrake before making the necessary adjustments.
- Do not install this product where it may (i) obstruct the driver's vision, (ii) impair the performance of any of the vehicle's operating systems of safety features, including airbags, hazard lamp buttons, or (iii) impair the driver's ability to safely operate the vehicle. In some cases, it may not be possible to install this product because of the vehicle type or the shape of the vehicle interior.

## Important safeguards

### ⚠ WARNING

Pioneer does not recommend that you install this product yourself. This product is designed for professional installation only. We recommend that only authorised Pioneer service personnel, who have special training and experience in mobile

electronics, set up and install this product. NEVER SERVICE THIS PRODUCT YOURSELF. Installing or servicing this product and its connecting cables may expose you to the risk of electric shock or other hazards, and can cause damage to this product that is not covered by warranty.

## Precautions before connecting the system

### ⚠ WARNING

Do not take any steps to tamper with or disable the handbrake interlock system which is in place for your protection. Tampering with or disabling the handbrake interlock system could result in serious injury or death.

### ⚠ CAUTION

- Secure all wiring with cable clamps or electrical tape. Do not allow any bare wiring to remain exposed.
- Do not directly connect the yellow lead of this product to the vehicle battery. If the lead is directly connected to the battery, engine vibration may eventually cause the insulation to fail at the point where the wire passes from the passenger compartment into the engine compartment. If the yellow lead's insulation tears as a result of contact with metal parts, short-circuiting can occur, resulting in considerable danger.
- It is extremely dangerous to allow cables to become wound around the steering column or gearstick. Be sure to install this product, its cables, and wiring away in such so that they will not obstruct or hinder driving.

- Make sure that the cables and wires will not interfere with or become caught in any of the vehicle's moving parts, especially the steering wheel, gearstick, handbrake, sliding seat tracks, doors, or any of the vehicle's controls.
- Do not route wires where they will be exposed to high temperatures. If the insulation heats up, wires may become damaged, resulting in a short circuit or malfunction and permanent damage to the product.
- Do not shorten any leads. If you do, the protection circuit (fuse holder, fuse resistor or filter, etc.) may fail to work properly.
- Never feed power to other electronic products by cutting the insulation of the power supply lead of this product and tapping into the lead. The current capacity of the lead will be exceeded, causing overheating.

## Before installing this product

- Use this unit with a 12-volt battery and negative earthing only. Failure to do so may result in a fire or malfunction.
- To avoid shorts in the electrical system, be sure to disconnect the (-) battery cable before installation.

## To prevent damage

### ⚠ WARNING

- When speaker output is used by 4 channels, use speakers over 50 W (Maximum input power) and between 4 Ω to 8 Ω (impedance value). Do not use 1 Ω to 3 Ω speakers for this unit.
- When rear speaker output is used by 2 Ω of subwoofer, use speakers over 70 W (Maximum input power).

\*Please refer to connection for a connection method.

- The black cable is earth. When installing this unit or power amp (sold separately), make sure to connect the earth wire first. Ensure that the earth wire is properly connected to metal parts of the car's body. The earth wire of the power amp and the one of this unit or any other device must be connected to the car separately with different screws. If the screw for the earth wire loosens or falls out, it could result in fire generation of smoke or malfunction.

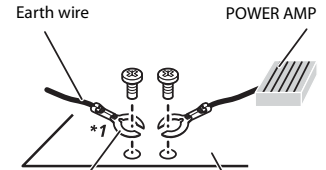

Other devices (Another electronic device in the car)

Metal parts of car's body

\*1 Non supplied for this unit

- When replacing the fuse, be sure to only use a fuse of the rating prescribed on this product.
- This product cannot be installed in a vehicle without ACC (accessory) position on the ignition switch.



ACC position



No ACC position

- To avoid short-circuiting, cover the disconnected lead with insulating tape. It is especially important to insulate all



- unused speaker leads, which if left uncovered may cause a short circuit.
- For connecting a power amp or other devices to this product, refer to the manual for the product to be connected.
  - The graphical symbol  placed on the product means direct current.

## Notice for the blue/white lead

- When the ignition switch is turned on (ACC ON), a control signal is output through the blue/white lead. Connect to an external power amp's system remote control terminal, the auto-aerial relay control terminal, or the aerial booster power control terminal (max. 300 mA 12 V DC). The control signal is output through the blue/white lead, even if the audio source is switched off.

## This product

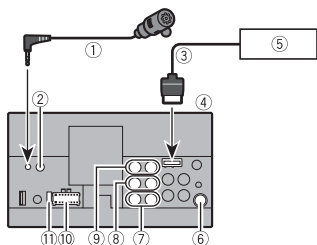

- Microphone 3 m
- Wired remote input  
Hard-wired remote control adapter can be connected (sold separately).
- RGB cable (supplied with Hideaway TV tuner)
- This product
- Hideaway TV tuner

- (GEX-1550DTV (sold separately))
- Aerial jack
- Subwoofer output (STD)/Low range output (NW)
- Rear output (STD)/Middle range output (NW)
- Front output (STD)/High range output (NW)
- Power supply
- Fuse (10 A)

## Power cord

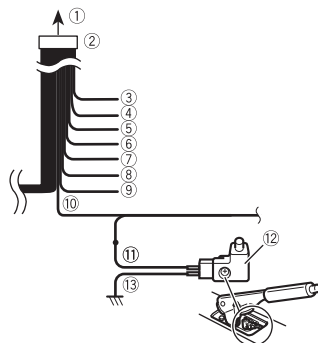

- To power supply
- Power cord
- Yellow  
To terminal supplied with power regardless of ignition switch position.
- Red  
To electric terminal controlled by ignition switch (12 V DC) ON/OFF
- Orange/white  
To lighting switch terminal.
- Black (earth)  
To vehicle (metal) body.
- Violet/white  
Of the two lead wires connected to the back lamp, connect the one in which

the voltage changes when the gear shift is in the REVERSE (R) position. This connection enables the unit to sense whether the car is moving forwards or backwards.

- Yellow/black  
If you use an equipment with Mute function, wire this lead to the Audio Mute lead on that equipment. If not, keep the Audio Mute lead free of any connections.
- Blue/white  
Connect to system control terminal of the power amp (max. 300 mA 12 V DC).
- Light green  
Used to detect the ON/OFF status of the handbrake. This lead must be connected to the power supply side of the handbrake switch.
- Power supply side
- Handbrake switch
- Earth side

## Speaker leads

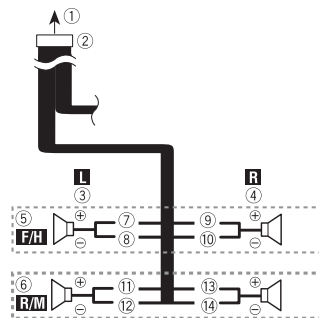

Perform these connections when using a subwoofer without the optional amplifier.

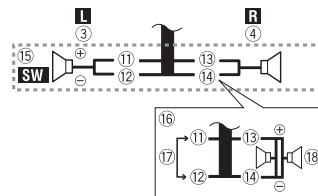

- To power supply
- Power cord
- Left
- Right
- Front speaker (STD) or high range speaker (NW)
- Rear speaker (STD) or middle range speaker (NW)
- White
- White/black
- Grey
- Grey/black
- Green
- Green/black
- Violet
- Violet/black
- Subwoofer (4 Ω)
- When using a subwoofer of 2 Ω, be sure to connect the subwoofer to the violet and violet/black leads of this unit. Do not connect anything to the green and green/black leads.
- Not used.
- Subwoofer (4 Ω) × 2

### NOTES

- When a subwoofer is connected to this product instead of a rear speaker, change the rear output setting in the initial setting. The subwoofer output of this product is monaural. For details, refer to [Rear Speaker Output] (page 39).
- With a two-speaker system, do not connect anything to the speaker leads that are not connected to speakers.

## Power amp (sold separately)

### Without internal amp

#### Important

The speaker leads are not used when this connection is in use.

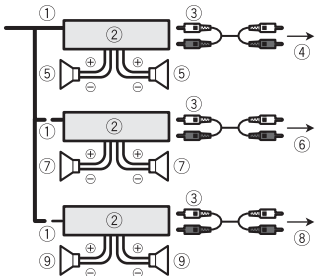

### With internal amp

#### Important

Front speaker and Rear speaker signals (STD) or middle range speaker and high range speaker signals (NW) are output from the speaker leads when this connection is in use.

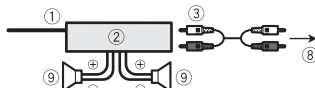

- ① System remote control  
Connect to Blue/white cable.
- ② Power amp (sold separately)
- ③ Connect with RCA cable (sold separately)
- ④ To Rear output (STD)  
To middle range output (NW)

- ⑤ Rear speaker (STD)  
Middle range speaker (NW)
- ⑥ To Front output (STD)  
To high range output (NW)
- ⑦ Front speaker (STD)  
High range speaker (NW)
- ⑧ To subwoofer output (STD)  
To low range output (NW)
- ⑨ Subwoofer (STD)  
Low range speaker (NW)

#### NOTE

Select the appropriate speaker mode between standard mode (STD) and network mode (NW). For details, refer to Starting up the unit (page 7).

## iPod/iPhone and smartphone

#### NOTES

- For details on how to connect an external device using a separately sold cable, refer to the manual for the cable.
- For details concerning the connection, operations and compatibility of iPhone, refer to iPod/iPhone or smartphone connection for AV source (page 18).
- For details concerning the connection and operations of smartphone, refer to iPod/iPhone or smartphone connection for AV source (page 18).

## iPod/iPhone with Lightning connector

### Connecting via the USB port

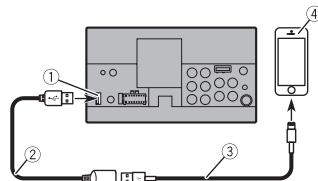

- ① USB port
- ② USB cable 1.5 m
- ③ USB interface cable for iPod/iPhone (CD-IU52) (sold separately)
- ④ iPhone with Lightning connector

## iPhone with 30-pin connector

### Connecting via the USB port

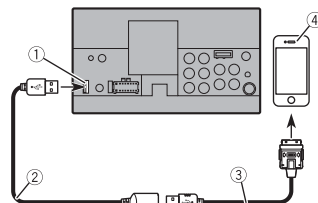

- ① USB port
- ② USB cable 1.5 m
- ③ USB interface cable for iPod/iPhone (CD-IU51) (sold separately)

- ④ iPhone with 30-pin connector

## Smartphone (Android device)

### Connecting via the USB port

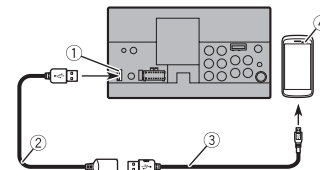

- ① USB port
- ② USB cable 1.5 m
- ③ USB - micro USB cable (Type USB A - micro USB B) (supplied with CD-MU200 (sold separately))  
USB Type-C cable (Type USB A - USB C) (supplied with CD-CU50 (sold separately))
- ④ Smartphone

#### NOTE

The length of Type USB A - micro USB B cable cannot exceed 2 m and Type USB A - USB C cannot exceed 4 m according to the USB cable standard. When using a cable other than the above conditions, the main unit function may not operate properly.

## Camera

### About rear view camera

When you use the rear view camera, the rear view image is automatically switched from the video by moving the gearstick to **REVERSE (R)**. **Camera View** mode also allows you to check what is behind you while driving.

**⚠ WARNING**

USE INPUT ONLY FOR REVERSE OR MIRROR IMAGE REAR VIEW CAMERA. OTHER USE MAY RESULT IN INJURY OR DAMAGE.

**⚠ CAUTION**

- The screen image may appear reversed.
- With the rear view camera you can keep an eye on trailers, or back into a tight parking spot. Do not use for entertainment purposes.
- Objects in rear view may appear closer or more distant than in reality.
- The image area of full-screen images displayed while backing or checking the rear of the vehicle may differ slightly.

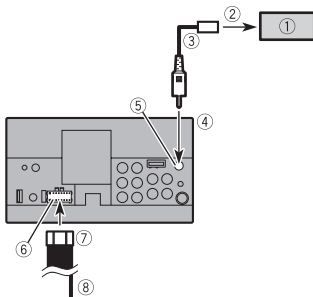

- 1 Rear view camera (ND-BC8) (sold separately)
- 2 To video input
- 3 RCA cable (supplied with ND-BC8)
- 4 This product
- 5 Brown (**R.C IN**)
- 6 Power supply
- 7 Power cord
- 8 Violet/white (**REVERSE-GEAR SIGNAL INPUT**)  
Refer to Power cord (page 49).

**NOTES**

- Connect only the rear view camera to **R.C IN**. Do not connect any other equipment.

- Some appropriate settings are required to use rear view cameras. For details, refer to [Camera settings] (page 33).

## External video component and the display

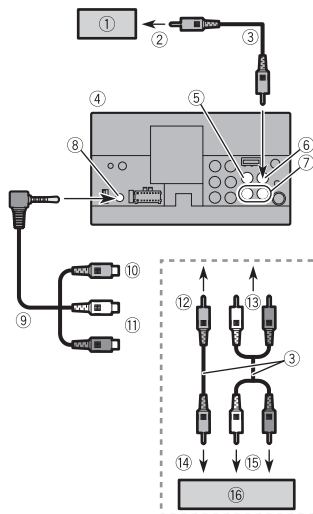

- 1 Rear display with RCA input jacks
- 2 To video input
- 3 RCA cables (sold separately)
- 4 This product
- 5 Yellow (**V IN**)
- 6 Yellow (**V OUT**)
- 7 Red, white (**R IN, L IN**)
- 8 AUX input
- 9 Mini-jack AV cable (sold separately)
- 10 Yellow
- 11 Red, white
- 12 To Yellow

- 13 To Red, white
- 14 To video output
- 15 To audio outputs
- 16 External video component (sold separately)

**NOTE**

The appropriate setting is required to use the external video component. For details, refer to AV input (page 31).

**⚠ WARNING**

**NEVER install the rear display in a location that enables the driver to watch the video source while driving.**

This product's rear video output is for connection of a display to enable passengers in the rear seats to watch the video source.

**⚠ CAUTION**

Be sure to use a mini-jack AV cable (sold separately) for wiring. If you use other cables, the wiring position might differ resulting in disturbed images and sounds.

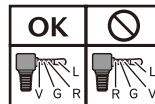

L: Left audio (White)  
R: Right audio (Red)  
V: Video (Yellow)  
G: Earth

# Installation

## Precautions before installation

### ⚠ CAUTION

Never install this product in places where, or in a manner that:

- Could injure the driver or passengers if the vehicle stops suddenly.
- May interfere with the driver's operation of the vehicle, such as on the floor in front of the driver's seat, or close to the steering wheel or gearstick.
- To ensure proper installation, be sure to use the supplied parts in the manner specified. If any parts are not supplied with this product, use compatible parts in the manner specified after you have the part compatibility checked by your dealer. If parts other than supplied or compatible ones are used, they may damage internal parts of this product or they may work loose and the product may become detached.
- Do not install this product where it may (i) obstruct the driver's vision, (ii) impair the performance of any of the vehicle's operating systems or safety features, including airbags, hazard lamp buttons or (iii) impair the driver's ability to safely operate the vehicle.
- Never install this product in front of or next to the place in the dashboard, door, or pillar from which one of your vehicle's airbags would deploy. Please refer to your vehicle's owner's manual for reference to the deployment area of the frontal airbags.

## Before installing

- Consult with your nearest dealer if installation requires drilling holes or other modifications of the vehicle.
- Before making a final installation of this product, temporarily connect the wiring to confirm that the connections are correct and the system works properly.

## Installation notes

- Do not install this product in places subject to high temperatures or humidity, such as:
  - Places close to a heater, vent or air conditioner.
  - Places exposed to direct sunlight, such as on top of the dashboard.
  - Places that may be exposed to rain, such as close to the door or on the vehicle's floor.
- Install this product horizontally on a surface within 0 to 30 degrees tolerance (within 5 degrees to the left or right). Improper installation of the unit with the surface tilted more than these tolerances increases the potential for errors in the vehicle's location display, and might otherwise cause reduced display performance.

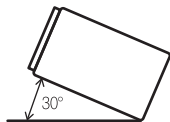

- When installing, to ensure proper heat dispersal when using this unit, make sure

you leave ample space behind the rear panel and wrap any loose cables so they are not blocking the vents.

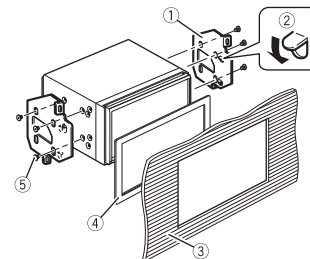
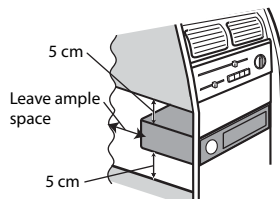

- ① Factory radio-mounting bracket
- ② If the pawl interferes with installation, you may bend it down out of the way.
- ③ Dashboard or console
- ④ Frame

In some types of vehicles, discrepancy may occur between the unit and the dashboard. If this happens, use the supplied frame to fill the gap.

- ⑤ Truss head screw  
Be sure to use the screws supplied with this product.

## Installation using the screw holes on the side of this product

- 1 **Fastening this product to the factory radio-mounting bracket.**  
Position this product so that its screw holes are aligned with the screw holes of the bracket, and tighten the screws at three locations on each side.

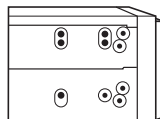

## Installing the microphone

- Install the microphone in a place where its direction and distance from the driver make it easiest to pick up the driver's voice.
- Be sure to turn off (ACC OFF) the product before connecting the microphone.
- Depending on the vehicle model, the microphone cable length may be too short when you mount the microphone on the sun visor. In such cases, install the microphone on the steering column.

## Mounting on the sun visor

- 1 Fit the microphone lead into the groove.

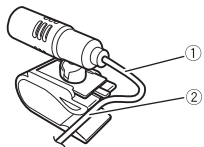

- ① Microphone lead
- ② Groove

- 2 Attach the microphone clip to the sun visor.

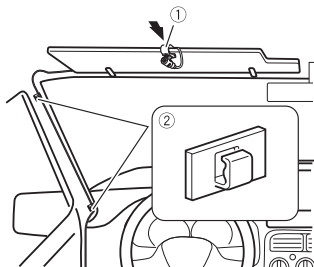

- ① Microphone clip
- ② Clamps

Use separately sold clamps to secure the lead where necessary inside the vehicle.

Install the microphone on the sun visor when it is in the up position. It cannot recognise the driver's voice if the sun visor is in the down position.

## Installation on the steering column

- 1 Detach the microphone base from the microphone clip by sliding the microphone base while pressing the tab.

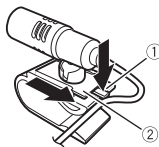

- ① Tab
- ② Microphone base

- 2 Mount the microphone on the steering column.

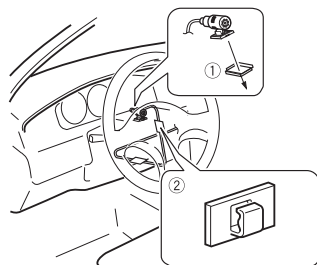

- ① Double-sided tape
- ② Clamps

Use separately sold clamps to secure the lead where necessary inside the vehicle.

### NOTE

Keeping it away from the steering wheel.

## Adjusting the microphone angle



# Appendix

## Troubleshooting

If you have problems operating this product, refer to this section. The most common problems are listed below, along with likely causes and solutions. If a solution to your problem cannot be found here, contact your dealer or the nearest authorised Pioneer service facility.

### Common problems

**A black screen is displayed, and operation is not possible using the touch panel keys.**

- [Power OFF] mode is on.
  - Press any button on this product to release the mode.

### Problems with the AV screen

**The screen is covered by a caution message and the video cannot be shown.**

- The handbrake lead is not connected or the handbrake is not applied.
  - Connect the handbrake lead correctly, and apply the handbrake.
- The handbrake interlock is activated.
  - Park your vehicle in a safe place and apply the handbrake.

**No video output from the connected equipment.**

- The [AV Input] or [AUX Input] setting is incorrect.
  - Correct the settings.

**The audio or video skips.**

- This product is not firmly secured.
  - Secure this product firmly.

**No sounds are produced. The volume level will not rise.**

- Cables are not connected correctly.
  - Connect the cables correctly.

**The icon  is displayed, and operation is impossible.**

- The operation is not compatible with the video configuration.

**Random playback in Music Browse mode is released in the USB storage device.**

- Random playback in Music Browse mode is cancelled after the ignition switch is turned off (ACC OFF).
  - Switch to Music Browse mode again and turn on random playback.

**The picture is stretched, with an incorrect aspect ratio.**

- The aspect setting is incorrect for the display.
  - Select the appropriate setting for that image.

**iPod cannot be operated.**

- The iPod is frozen.
  - Reconnect the iPod with the USB interface cable for iPod/iPhone.
  - Update the iPod software version.
- An error has occurred.
  - Reconnect the iPod with the USB interface cable for iPod/iPhone.
  - Park your vehicle in a safe place, and then turn off the ignition switch (ACC OFF). Subsequently, turn the ignition switch to on (ACC ON) again.
  - Update the iPod software version.
- Cables are not connected correctly.
  - Connect the cables correctly.

**Sound from the iPod cannot be heard.**

- The audio output direction may switch automatically when the Bluetooth and USB connections are used at the same time.
  - Use the iPod to change the audio output direction.

### Problems with the phone screen

**Dialling is impossible because the touch panel keys for dialling are inactive.**

- Your phone is out of range for service.
  - Retry after re-entering the range for service.
- The connection between the mobile phone and this product cannot be established.
  - Perform the connection process.
- Of the two mobile phones connected to this product at the same time, if the first phone is dialling, ringing or a call is in progress, dialling cannot be performed on the second phone.
  - When the operation on the first of the two mobile phones is completed, use the switch devices key to switch to the second phone and then dial.

### Problems with Application screen

**A black screen is displayed.**

- While operating an application, the application was ended on the smartphone side.
  - Press  to display the top menu screen.
- The smartphone OS may be awaiting screen operation.
  - Stop the vehicle in a safe place and check the screen on the smartphone.

**The screen is displayed, but operation does not work at all.**

- An error has occurred.
  - Park your vehicle in a safe place, and then turn off the ignition switch (ACC OFF). Subsequently, turn the ignition switch to on (ACC ON) again.
  - When an Android device is connected, disconnect the Bluetooth connection from this product and then reconnect it.

**The smartphone was not charged.**

- Charging stopped because the temperature of the smartphone rose due to prolonged use of the smartphone during charging.
  - Disconnect the smartphone from the cable, and wait until the smartphone cools down.
- More battery power was consumed than was gained from charging.
  - This problem may be resolved by stopping any unnecessary services on the smartphone.

**Sound from AppRadio Mode + of the Android device cannot be heard from the speakers of this unit.**

- Depending on the Android device, the sound from AppRadio Mode + may not be output from the speakers of this unit.
  - Switch to [Smartphone] in the [AppRadio Mode Sound] settings (page 33).

## Error messages

When problems occur with this product, an error message appears on the display. Refer to the table below to identify the problem, then take the suggested corrective action. If the error persists, record the error message and contact your dealer or your nearest Pioneer service centre.

## Common

### AMP Error

- This product fails to operate or the speaker connection is incorrect; the protective circuit is activated.
  - Check the speaker connection. If the message fails to disappear even after the engine is switched off/on, contact your dealer or an authorised Pioneer Service Station for assistance.

## Spotify

### Skip limit reached.

- Skip limit reached.
  - Do not exceed the skip limit.
  - Spotify limits the total number of skips per hour.

### Check USB

- The USB connector or USB cable has short-circuited.
  - Check that the USB connector or USB cable is not caught in something or damaged.
- The connected USB storage device consumes more than maximum allowable current.
  - Disconnect the USB storage device and do not use it. Turn the ignition switch to OFF, then to ACC or ON and then connect a compliant USB storage device.

### No Spotify

- The Spotify application is not installed in the connected device.
  - Install the Spotify application in your mobile device.

### Update App

- The Spotify application is out of date.
  - Update to the latest Spotify application.

### Please Log-in

- You are not logged in to the Spotify application.
  - Please log in to the Spotify application.

### No Signal

- The connected device is out of area.
  - Connect the device to a network.

## USB storage device

### Error-02-9X/-DX

- Communication failed.
  - Turn the ignition switch OFF and back ON.
  - Disconnect the USB storage device.
  - Change to a different source. Then, return to the USB storage device.

### Unplayable File

- There is no playable file in the USB storage device.
  - Check that the files in the USB storage device are compatible with this product.
- Security for the connected USB storage device is enabled.
  - Follow the USB storage device instructions to disable security.

### Skipped

- The connected USB storage device contains DRM protected files.
  - The protected files are skipped.

### Protect

- All the files on the connected USB storage device are embedded with DRM.
  - Replace the USB storage device.

### Incompatible USB

- The connected USB storage device is not supported by this product.

- Disconnect your device and replace it with a compatible USB storage device.

### Check USB

- The USB connector or USB cable has short-circuited.
  - Check that the USB connector or USB cable is not caught in something or damaged.
- The connected USB storage device consumes more than maximum allowable current.
  - Disconnect the USB storage device and do not use it. Turn the ignition switch to OFF, then to ACC or ON and then connect a compliant USB storage device.

### HUB Error

- The connected USB hub is not supported by this product.
  - Directly connect the USB storage device to this product.

### No Response

- This product cannot recognise the connected USB storage device.
  - Disconnect the device and replace it with another USB storage device.

### USB was disconnected for device protection. Do not re-insert this USB memory into the unit. Please restart the unit.

- The USB connector or USB cable has short-circuited.
  - Check that the USB connector or USB cable is not caught in something or damaged.
- The connected USB storage device consumes more than maximum allowable current.
  - Disconnect the USB storage device and do not use it. Turn the ignition switch to OFF, then to ACC or ON and then connect a compliant USB storage device.

- The USB interface cable for iPod/iPhone has short-circuited.
  - Confirm that the USB interface cable for iPod/iPhone or USB cable is not caught in something or damaged.

### Your device is not authorized to play this DivX protected video.

- This product's DivX registration code has not been authorised by the DivX VOD contents provider.

### Audio Format not supported

- This type of file is not supported on this product.
  - Select a file that can be played.

## iPod

### Error-02-6X/-9X/-DX

- iPod failure.
  - Disconnect the cable from the iPod. Once the iPod's main menu is displayed, reconnect the iPod and reset it.

### Error-02-67

- The iPod firmware version is old.
  - Update the iPod version.

## Bluetooth

### Error-10

- The power failed for the Bluetooth module of this product.
  - Turn the ignition switch to OFF and then to ON.

If the error message is still displayed after performing the above action, please contact your dealer or an authorised Pioneer Service Station.

## Detailed information for playable media

### Compatibility

#### Common notes about the USB storage device

- Do not leave the USB storage device in any location with high temperatures.
- Depending on the kind of the USB storage device you use, this product may not recognise the storage device or files may not be played back properly.
- The text information of some audio and video files may not be correctly displayed.
- File extensions must be used properly.
- There may be a slight delay when starting playback of files on a USB storage device with complex folder hierarchies.
- Operations may vary depending on the kind of an USB storage device.
- It may not be possible to play some music files from USB because of file characteristics, file format, recorded application, playback environment, storage conditions, and so on.

#### USB storage device compatibility

- For details about USB storage device compatibility with this product, refer to Specifications (page 59).
- Protocol: bulk
- You cannot connect a USB storage device to this product via a USB hub.
- Partitioned USB storage device is not compatible with this product.
- Firmly secure the USB storage device when driving. Do not let the USB storage device fall onto the floor, where it may become jammed under the brake or accelerator.

- There may be a slight delay when starting playback of audio files encoded with image data.
- Some USB storage devices connected to this product may generate noise on the radio.
- Do not connect anything other than the USB storage device.

The sequence of audio files on USB storage device.

For USB storage device, the sequence is different from that of USB storage device.

#### Handling guidelines and supplemental information

- This product is not compatible with the Multi Media Card (MMC).
- Copyright protected files cannot be played back.

#### Common notes about DivX files

##### Notes specific to DivX files

- Only DivX files downloaded from DivX partner sites are guaranteed for proper operation. Unauthorised DivX files may not operate properly.
- This product corresponds to a DivX file display of up to 1 590 minutes 43 seconds. Search operations beyond this time limit are prohibited.
- For details on the DivX video versions that can be played on this product, refer to Specifications (page 59).
- For more details about DivX, visit the following site: <http://www.divx.com/>

##### DivX subtitle files

- Srt format subtitle files with the extension ".srt" can be used.
- Only one subtitle file can be used for each DivX file. Multiple subtitle files cannot be associated.
- Subtitle files that are named with the same character string as the DivX file before the extension are associated with the DivX file. The character strings before the extension must be exactly the same.

However, if there is only one DivX file and one subtitle file in a single folder, the files are associated even if the file names are not the same.

- The subtitle file must be stored in the same folder as the DivX file.
- Up to 255 subtitle files may be used. Any more subtitle files will not be recognised.
- Up to 64 characters can be used for the name of the subtitle file, including the extension. If more than 64 characters are used for the file name, the subtitle file may not be recognised.
- The character code for the subtitle file should comply with ISO-8859-1. Using characters other than ISO-8859-1 may cause the characters to be displayed incorrectly.
- The subtitles may not be displayed correctly if the displayed characters in the subtitle file include control code.
- For materials that use a high transfer rate, the subtitles and video may not be completely synchronised.
- If multiple subtitles are programmed to display within a very short time frame, such as 0.1 seconds, the subtitles may not be displayed at the correct time.

### Media compatibility chart

#### General

- Maximum playback time of audio file stored on an USB storage device: 7.5 h (450 minutes)

#### USB storage device

File system: FAT16/FAT32/NTFS  
Maximum number of directory: 8  
Maximum number of folders: 1 500  
Maximum number of files: 15 000  
Playable file types: MP3, WMA, AAC, WAV, FLAC, DivX, H.264, H.263, MPEG-2, MPEG-4, VC-1, FLV, MKV, JPEG, PNG, BMP

#### MP3 compatibility

- Ver. 2.x of ID3 tag is prioritised when both Ver. 1.x and Ver. 2.x exist.
- This product is not compatible with the following: MP3i (MP3 interactive), mp3 PRO, m3u playlist

#### USB storage device

File extension: .mp3  
Bit rate: 8 kbps to 320 kbps (CBR), VBR  
Sampling frequency: 8 kHz to 48 kHz  
ID3 tag: ID3 tag Ver. 1.0, 1.1, 2.2, 2.3, 2.4

#### WMA compatibility

- This product is not compatible with the following: Windows Media™ Audio 9.2 Professional, Lossless, Voice

#### USB storage device

File extension: .wma  
Bit rate: 8 kbps to 320 kbps (CBR), VBR  
Sampling frequency: 32 kHz to 48 kHz

#### WAV compatibility

- The sampling frequency shown in the display may be rounded.

#### USB storage device

File extension: .wav  
Format: Linear PCM (LPCM)  
Sampling frequency: 16 kHz to 48 kHz

#### AAC compatibility

- This product plays back AAC files encoded by iTunes.

#### USB storage device

File extension: .m4a  
Bit rate: 16 kbps to 320 kbps (CBR)  
Sampling frequency: 8 kHz to 48 kHz

#### FLAC compatibility

#### USB storage device

File extension: .flac  
Sampling frequency: 8 kHz to 192 kHz

#### DivX compatibility

- This product is not compatible with the following: DivX Ultra format, DivX files



without video data, DivX files encoded with LPCM (Linear PCM) audio codec

- If a file contains more than 4 GB, playback stops before the end.
- Some special operations may be prohibited because of the composition of DivX files.

### Video files compatibility (USB)

- Files may not be played back properly depending on the environment in which the file was created or on the contents of the file.
- This product is not compatible with packet write data transfer.
- This product can recognise up to 32 characters, beginning with the first character, including extension for the file and folder name. Depending on the display area, this product may try to display them with a reduced font size. However, the maximum number of the characters that you can display varies according to the width of each character, and of the display area.
- Folder selection sequence or other operations may be altered, depending on the encoding or writing software.

#### .avi

Format: MPEG-4/DivX/H.264/H.263  
Compatible video codec: MPEG-4 (Simple Profile/Advanced Simple Profile)/DivX (Home Theater Profile)/H.264 (Base Line Profile/Main Profile/High Profile)/H.263 (Baseline Profile 0/3)  
Maximum resolution: 1 920 pixels × 1 080 pixels (MPEG-4/H.264/H.263)  
Maximum resolution: 720 pixels × 576 pixels (DivX)  
Maximum frame rate: 30 fps  
• Files may not be able to be played back depending on the bit rate.

#### .mp4

Format: MPEG-4/H.264/H.263

Compatible video codec: MPEG-4 (Simple Profile/Advanced Simple Profile)/H.264 (Base Line Profile/Main Profile/High Profile)/H.263 (Baseline Profile 0/3)  
Maximum resolution: 1 920 pixels × 1 080 pixels  
Maximum frame rate: 30 fps  
• Files may not be able to be played back depending on the bit rate.

#### .3gp

Format: H.263  
Compatible video codec: H.263 (Baseline Profile 0/3)  
Maximum resolution: 1 920 pixels × 1 080 pixels  
Maximum frame rate: 30 fps  
• Files may not be able to be played back depending on the bit rate.

#### .mkv

Format: MPEG-4/H.264/VC-1  
Compatible video codec: MPEG-4 (Simple Profile/Advanced Simple Profile)/H.264 (Base Line Profile/Main Profile/High Profile)/VC-1 (Simple Profile/Main Profile/Advanced Profile)  
Maximum resolution: 1 920 pixels × 1 080 pixels  
Maximum frame rate: 30 fps  
• Files may not be able to be played back depending on the bit rate.

#### .mov

Format: MPEG-4/H.264/H.263  
Compatible video codec: MPEG-4 (Simple Profile/Advanced Simple Profile)/H.264 (Base Line Profile/Main Profile/High Profile)/H.263 (Baseline Profile 0/3)  
Maximum resolution: 1 920 pixels × 1 080 pixels  
Maximum frame rate: 30 fps  
• Files may not be able to be played back depending on the bit rate.

#### .flv

Format: H.264

Compatible video codec: H.264 (Baseline Profile/Main Profile/High Profile)  
Maximum resolution: 1 920 pixels × 1 080 pixels  
Maximum frame rate: 30 fps  
• Files may not be able to be played back depending on the bit rate.

#### .m4v

Format: MPEG-4/H.264/H.263  
Compatible video codec: MPEG-4 (Simple Profile/Advanced Simple Profile)/H.264 (Base Line Profile/Main Profile/High Profile)/H.263 (Baseline Profile 0/3)  
Maximum resolution: 1 920 pixels × 1 080 pixels  
Maximum frame rate: 30 fps  
• Files may not be able to be played back depending on the bit rate.

#### .asf

Format: VC-1  
Compatible video codec: VC-1 (Simple Profile/Main Profile/Advanced Profile)  
Maximum resolution: 1 920 pixels × 1 080 pixels  
Maximum frame rate: 30 fps  
• Files may not be able to be played back depending on the bit rate.

#### .wmv

Format: VC-1  
Compatible video codec: VC-1 (Simple Profile/Main Profile/Advanced Profile)  
Maximum resolution: 1 920 pixels × 1 080 pixels  
Maximum frame rate: 30 fps  
• Files may not be able to be played back depending on the bit rate.

#### .divx

Format: DivX  
Compatible video codec: DivX (Home Theater Profile)  
Maximum resolution: 720 pixels × 576 pixels  
Maximum frame rate: 30 fps

- Files may not be able to be played back depending on the bit rate.

### Example of a hierarchy

#### NOTE

This product assigns folder numbers. The user cannot assign folder numbers.

## Bluetooth



The *Bluetooth*® word mark and logos are registered trademarks owned by the Bluetooth SIG, Inc. and any use of such marks by PIONEER CORPORATION is under license. Other trademarks and trade names are those of their respective owners.

## WMA

Windows Media is either a registered trademark or trademark of Microsoft Corporation in the United States and/or other countries.  
• This product includes technology owned by Microsoft Corporation and cannot be used or distributed without a license from Microsoft Licensing, Inc.

## FLAC

Copyright © 2000-2009 Josh Coalson  
Copyright © 2011-2013 Xiph.Org Foundation  
Redistribution and use in source and binary forms, with or without modification, are permitted provided that the following conditions are met:  
– Redistributions of source code must retain the above copyright notice, this list

of conditions and the following disclaimer.

- Redistributions in binary form must reproduce the above copyright notice, this list of conditions and the following disclaimer in the documentation and/or other materials provided with the distribution.
- Neither the name of the Xiph.org Foundation nor the names of its contributors may be used to endorse or promote products derived from this software without specific prior written permission.

THIS SOFTWARE IS PROVIDED BY THE COPYRIGHT HOLDERS AND CONTRIBUTORS "AS IS" AND ANY EXPRESS OR IMPLIED WARRANTIES, INCLUDING, BUT NOT LIMITED TO, THE IMPLIED WARRANTIES OF MERCHANTABILITY AND FITNESS FOR A PARTICULAR PURPOSE ARE DISCLAIMED. IN NO EVENT SHALL THE FOUNDATION OR CONTRIBUTORS BE LIABLE FOR ANY DIRECT, INDIRECT, INCIDENTAL, SPECIAL, EXEMPLARY, OR CONSEQUENTIAL DAMAGES (INCLUDING, BUT NOT LIMITED TO, PROCUREMENT OF SUBSTITUTE GOODS OR SERVICES; LOSS OF USE, DATA, OR PROFITS; OR BUSINESS INTERRUPTION) HOWEVER CAUSED AND ON ANY THEORY OF LIABILITY, WHETHER IN CONTRACT, STRICT LIABILITY, OR TORT (INCLUDING NEGLIGENCE OR OTHERWISE) ARISING IN ANY WAY OUT OF THE USE OF THIS SOFTWARE, EVEN IF ADVISED OF THE POSSIBILITY OF SUCH DAMAGE.

## DivX



DivX® Home Theater Certified devices have been tested for high-quality DivX Home Theater video playback (including .avi, .divx). When you see

the DivX logo, you know you have the freedom to play your favorite videos. DivX®, DivX Certified® and associated logos are trademarks of DivX, LLC and are used under license. This DivX Certified® device can play DivX® Home Theater video files up to 576p (including .avi, .divx). Download free software at [www.divx.com](http://www.divx.com) to create, play and stream digital video.

## AAC

AAC is short for Advanced Audio Coding and refers to an audio compression technology standard used with MPEG-2 and MPEG-4. Several applications can be used to encode AAC files, but file formats and extensions differ depending on the application which is used to encode. This unit plays back AAC files encoded by iTunes.

## Google™, Google Play, Android

Google, Google Play, Android and Android Auto are trademarks of Google Inc.

## MIXTRAX

MIXTRAX is a trademark of the PIONEER CORPORATION.

## Detailed information regarding connected iPod devices

- Pioneer accepts no responsibility for data lost from an iPod, even if that data is lost while using this product. Please back up your iPod data regularly.

- Do not leave the iPod in direct sunlight for extended amounts of time. Extended exposure to direct sunlight can result in iPod malfunction due to the resulting high temperature.
- Do not leave the iPod in any location with high temperatures.
- Firmly secure the iPod when driving. Do not let the iPod fall onto the floor, where it may become jammed under the brake or accelerator.
- For details, refer to the iPod manuals.

## iPhone, iPod and Lightning



Use of the Made for Apple badge means that an accessory has been designed to connect specifically to the Apple product(s) identified in the badge, and has been certified by the developer to meet Apple performance standards. Apple is not responsible for the operation of this device or its compliance with safety and regulatory standards. Please note that the use of this accessory with an Apple product may affect wireless performance. iPhone, iPod, iPod nano, iPod touch, and Lightning are trademarks of Apple Inc., registered in the U.S. and other countries.

## App Store

App Store is a service mark of Apple Inc.

## iOS

iOS is a trademark on which Cisco holds the trademark right in the US and certain other countries.

## iTunes

iTunes is a trademark of Apple Inc., registered in the U.S. and other countries.

## Apple Music

Apple Music is a trademark of Apple Inc., registered in the U.S. and other countries.

## Siri

Works with Siri through the microphone.

## Using app-based connected content

### Important

Requirements to access app-based connected content services using this product:

- Latest version of the Pioneer compatible connected content application(s) for the smartphone, available from the service provider, downloaded to your smartphone.
- A current account with the content service provider.
- Smartphone Data Plan. Note: if the Data Plan for your smartphone does not provide for unlimited data usage, additional charges from your carrier may apply for accessing app-based connected content via 3G, EDGE and/or LTE (4G) networks.
- Connection to the Internet via 3G, EDGE, LTE (4G) or Wi-Fi network.
- Optional Pioneer adapter cable connecting your iPhone to this product.

**Limitations:**

- Access to app-based connected content will depend on the availability of cellular and/or Wi-Fi network coverage for the purpose of allowing your smartphone to connect to the Internet.
- Service availability may be geographically limited to the region. Consult the connected content service provider for additional information.
- Ability of this product to access connected content is subject to change without notice and could be affected by any of the following: compatibility issues with future firmware versions of smartphone; compatibility issues with future versions of the connected content application(s) for the smartphone; changes to or discontinuation of the connected Content application(s) or service by its provider.

**Spotify®**

SPOTIFY and the Spotify logo are among the registered trademarks of Spotify AB. Compatible mobile digital devices and premium subscription required, where available, see <https://www.spotify.com>.

**Notice regarding video viewing**

Remember that use of this system for commercial or public viewing purposes may constitute an infringement on the author's rights as protected by the Copyright Law.

**Notice regarding MP3 file usage**

Supply of this product only conveys a license for private, non-commercial use and does not convey a license nor imply any right to use this product in any commercial (i.e. revenue-generating) real time broadcasting (terrestrial, satellite, cable and/or any other media), broadcasting/streaming via internet, intranets and/or other networks or in other electronic content distribution systems, such as pay-audio or audio-on-demand applications. An independent license for such use is required. For details, please visit <http://www.mp3licensing.com>.

**Using the LCD screen correctly****Handling the LCD screen**

- When the LCD screen is subjected to direct sunlight for a long period of time, it will become very hot, resulting in possible damage to the LCD screen. When not using this product, avoid exposing it to direct sunlight as much as possible.
- The LCD screen should be used within the temperature ranges shown in Specifications on page 59.
- Do not use the LCD screen at temperatures higher or lower than the operating temperature range, because the LCD screen may not operate normally and could be damaged.
- The LCD screen is exposed in order to increase its visibility within the vehicle. Please do not press strongly on it as this may damage it.

- Do not push the LCD screen with excessive force as this may scratch it.
- Never touch the LCD screen with anything besides your finger when operating the touch panel functions. The LCD screen can scratch easily.

**Liquid crystal display (LCD) screen**

- If the LCD screen is near the vent of an air conditioner, make sure that air from the air conditioner is not blowing on it. Heat from the heater may break the LCD screen, and cool air from the cooler may cause moisture to form inside this product, resulting in possible damage.
- Small black dots or white dots (bright dots) may appear on the LCD screen. These are due to the characteristics of the LCD screen and do not indicate a malfunction.
- The LCD screen will be difficult to see if it is exposed to direct sunlight.
- When using a mobile phone, keep the aerial of the mobile phone away from the LCD screen to prevent disruption of the video in the form of disturbances such as spots or coloured stripes.

**Maintaining the LCD screen**

- When removing dust from or cleaning the LCD screen, first turn this product off and then wipe the screen with a soft dry cloth.
- When wiping the LCD screen, take care not to scratch the surface. Do not use harsh or abrasive chemical cleaners.

**LED (light-emitting diode) backlight**

A light emitting diode is used inside the display to illuminate the LCD screen.

- At low temperatures, using the LED backlight may increase image lag and degrade the image quality because of the characteristics of the LCD screen. Image quality will improve with an increase in temperature.
- The product lifetime of the LED backlight is more than 10 000 hours. However, it may decrease if used in high temperatures.
- If the LED backlight reaches the end of its product lifetime, the screen will become dimmer and the image will no longer be visible. In that case, please consult your dealer or the nearest authorised Pioneer Service Station.

**Specifications****General**

Rated power source:

14.4 V DC (10.8 V to 15.1 V allowable)

Earthing system:

Negative type

Maximum current consumption:

10.0 A

Dimensions (W × H × D):

D

Chassis:

178 mm × 100 mm × 164 mm

Nose:

171 mm × 97 mm × 14 mm

Weight:

1.2 kg

**Display**

Screen size/aspect ratio:

6.94 inch wide/16:9 (effective display area: 156.24 mm × 81.605 mm)

Pixels:

1 209 600 (2 520 × 480)

Display method:

TFT Active matrix driving

Colour system:

PAL/NTSC/PAL-M/PAL-N/SECAM compatible

Durable temperature range:  
-10 °C to +60 °C (Power off)

## Audio

Maximum power output:

- 50 W × 4 ch/4 Ω
- 50 W × 2 ch/4 Ω + 70 W × 1 ch/2 Ω (for subwoofer)

Continuous power output:

22 W × 4 (50 Hz to 15 kHz, 5 %THD, 4 Ω LOAD, Both Channels Driven)

Load impedance:

4 Ω (4 Ω to 8 Ω [2 Ω for 1 ch] allowable)

Preout output level (max): 4.0 V

Equaliser (13-Band Graphic Equaliser):

Frequency:

50 Hz/80 Hz/125 Hz/200 Hz/315 Hz/  
500 Hz/800 Hz/1.25 kHz/2 kHz/3.15  
kHz/5 kHz/8 kHz/12.5 kHz

Gain: ±12 dB (2 dB/step)

<Standard Mode>

HPF:

Frequency:

25 Hz/31.5 Hz/40 Hz/50 Hz/63 Hz/80  
Hz/100 Hz/125 Hz/160 Hz/200 Hz/250  
Hz

Slope:

-6 dB/oct, -12 dB/oct, -18 dB/oct, -24  
dB/oct, OFF

Subwoofer/LPF:

Frequency:

25 Hz/31.5 Hz/40 Hz/50 Hz/63 Hz/80  
Hz/100 Hz/125 Hz/160 Hz/200 Hz/250  
Hz

Slope:

-6 dB/oct, -12 dB/oct, -18 dB/oct, -24  
dB/oct, -30 dB/oct, -36 dB/oct, OFF

Gain:

+10 dB to -24 dB (1 dB/step)

Phase: Normal/Reverse

Time alignment:

0 to 140 step (2.5 cm/step)

Bass boost:

Gain: +12 dB to 0 dB

Speaker level:

+10 dB to -24 dB (1 dB/step)

<Network Mode>

HPF (High):

Frequency:

1.25 kHz/1.6 kHz/2 kHz/2.5 kHz/3.15  
kHz/4 kHz/5 kHz/6.3 kHz/8 kHz/10 kHz/  
12.5 kHz

Slope:

-6 dB/oct, -12 dB/oct, -18 dB/oct, -24  
dB/oct

HPF (Mid):

Frequency:

25 Hz/31.5 Hz/40 Hz/50 Hz/63 Hz/80  
Hz/100 Hz/125 Hz/160 Hz/200 Hz/250  
Hz

Slope:

-6 dB/oct, -12 dB/oct, -18 dB/oct, -24  
dB/oct, OFF

LPF (Mid):

Frequency:

1.25 kHz/1.6 kHz/2 kHz/2.5 kHz/3.15  
kHz/4 kHz/5 kHz/6.3 kHz/8 kHz/10 kHz/  
12.5 kHz

Slope:

-6 dB/oct, -12 dB/oct, -18 dB/oct, -24  
dB/oct, OFF

Subwoofer:

Frequency:

25 Hz/31.5 Hz/40 Hz/50 Hz/63 Hz/80  
Hz/100 Hz/125 Hz/160 Hz/200 Hz/250  
Hz

Slope:

-6 dB/oct, -12 dB/oct, -18 dB/oct, -24  
dB/oct, -30 dB/oct, -36 dB/oct, OFF

Gain:

+10 dB to -24 dB (1 dB/step)

Phase: Normal/Reverse

Time alignment:

0 to 140 step (2.5 cm/step)

Bass boost:

Gain: +12 dB to 0 dB

Speaker level:

+10 dB to -24 dB (1 dB/step)

## USB

USB standard spec:

USB 1.1, USB 2.0 full speed, USB 2.0 high  
speed

Max current supply: 1.5 A

USB Class:

MSC (Mass Storage Class), MTP (Media  
Transfer Protocol)

File system: FAT16, FAT32, NTFS

<USB audio>

MP3 decoding format:

MPEG-1 & 2 & 2.5 Audio Layer 3

WMA decoding format:

Ver. 7, 7.1, 8, 9, 10, 11, 12 (2 ch audio)  
(Windows Media Player)

AAC decoding format:

MPEG-4 AAC (iTunes encoded only) (Ver.  
12.5 and earlier)

FLAC decoding format:

Ver. 1.3.0 (Free Lossless Audio Codec)

WAV signal format (MSC Mode only):

Linear PCM

Sampling frequency:

Linear PCM:

16 kHz/22.05 kHz/24 kHz/32 kHz/44.1  
kHz/48 kHz

<USB image>

JPEG decoding format (MSC Mode only):

.jpeg, .jpg, .jpe

Pixel Sampling: 4:2:2, 4:2:0

Decode Size:

MAX: 8 192 (H) × 7 680 (W)

MIN: 32 (H) × 32 (W)

PNG decoding format (MSC Mode only):

.png

Decode Size:

MAX: 720 (H) × 576 (W)

MIN: 32 (H) × 32 (W)

BMP decoding format (MSC Mode only):

.bmp

Decode Size:

MAX: 1 920 (H) × 936 (W)

MIN: 32 (H) × 32 (W)

<USB video>

H.264 video decoding format:

Base Line Profile, Main Profile, High  
Profile

H.263 video decoding format:

Base Line Profile 0/3

VC-1 video decoding format:

Simple Profile, Main Profile, Advanced  
Profile

DivX:

Home Theater

MPEG4 video decoding format:

Simple Profile, Advanced Simple Profile

MPEG2 video decoding format:

Main Profile

## Bluetooth

Version:

Bluetooth 4.1 certified

Output power:

+4 dBm Max. (Power class 2)

Frequency band:

2 400 MHz to 2 483.5 MHz

## FM tuner

Frequency range:

76 MHz to 108 MHz (South America)  
87.5 MHz to 108 MHz (Australia) (For  
countries other than Mexico)

Usable sensitivity:

12 dBf (1.1 μV/75 Ω, mono, S/N: 30 dB)

Signal-to-noise ratio: 72 dB (IEC-A network)

## AM tuner

Frequency range:

530 kHz to 1 640 kHz (10 kHz)

Frequency range:

531 kHz to 1 602 kHz (9 kHz)

Usable sensitivity:

28 μV (S/N: 20 dB)

Signal-to-noise ratio:

62 dB (IEC-A network)

## NOTE

Specifications and design are subject to possible  
modifications without notice due to  
improvements.



# Índice

Gracias por comprar este producto Pioneer.  
Lea detenidamente estas instrucciones para saber cómo utilizar adecuadamente este modelo. Después de leer las instrucciones, guarde este documento en un lugar seguro para consultarlo en el futuro.

## Importante

Es posible que las pantallas mostradas en los ejemplos sean distintas a las pantallas reales, ya que podrían modificarse sin previo aviso para mejorar el desempeño y las funciones.

## Precauciones ..... 3

Información importante sobre seguridad.....	3
Para garantizar una conducción segura.....	4
Cuando utilice una pantalla conectada a V OUT.....	4
Para evitar la descarga de la batería.....	4
Cámara de visión trasera.....	4
Uso del conector USB.....	4
En caso de problemas.....	4
Visite nuestro sitio web.....	4
Protección del panel y la pantalla LCD.....	5
Notas sobre la memoria interna.....	5
Acercas de este manual.....	5

## Piezas y controles ..... 6

Unidad principal.....	6
Control remoto.....	6

## Funcionamiento básico .... 7

Restablecimiento del microprocesador.....	7
Preparación del control remoto.....	7
Encendido de la unidad.....	8
Uso del panel táctil.....	8
Pantalla del menú superior.....	10

## Bluetooth ..... 11

Conexión Bluetooth.....	11
Ajustes de Bluetooth.....	11
Cambio del dispositivo Bluetooth conectado.....	11
Telefonía manos libres.....	12
Audio Bluetooth.....	14

## AppRadio Mode + ..... 16

Uso de AppRadio Mode +.....	16
Procedimiento de inicio.....	16
Uso del teclado.....	17
Uso de la función de mezcla de audio.....	17

## Origen AV ..... 18

Orígenes AV compatibles.....	18
Visualización de la pantalla de operación AV.....	18
Selección de una fuente.....	18
Cambio del orden de visualización del origen.....	18
Ajuste del alcance del área de iconos de orígenes favoritos.....	19

## Conexión de iPod/iPhone o teléfono inteligente para origen AV ..... 19

iPod/iPhone con un conector de Lightning.....	19
iPhone con un conector de 30 clavijas.....	20
Teléfono inteligente (dispositivo Android™).....	20

## Radio ..... 21

Procedimiento de inicio.....	21
Funcionamiento básico.....	21
Búsqueda por información de PTY.....	22
Almacenamiento de las frecuencias de transmisión más potentes (BSM).....	22
Ajustes de la radio.....	22

## Sintonizador TV..... 23

Procedimiento de inicio.....	23
Funcionamiento básico.....	23

## Archivos comprimidos.... 24

Conexión/desconexión de un dispositivo de almacenamiento USB.....	24
Procedimiento de inicio.....	24
Funcionamiento básico.....	24

## iPod ..... 27

Conexión del iPod.....	27
Funcionamiento básico.....	27

## Spotify® ..... 29

Escuchar Spotify.....	29
Funcionamiento básico.....	30

## AUX ..... 32

Procedimiento de inicio.....	32
Funcionamiento básico.....	32

## Entrada AV ..... 33

Procedimiento de inicio.....	33
MIXTRAX.....	33

## Operación de MIXTRAX EZ..... 33

Operación de MIXTRAX EZ.....	33
Procedimiento de inicio.....	33
Ajustes de MIXTRAX.....	34

## Ajustes ..... 34

Visualización de la pantalla de ajustes.....	34
Ajustes del sistema.....	34
Ajustes del tema.....	39
Ajustes de audio.....	39
Ajustes de video.....	43

## Menú Favorito ..... 44

Creación de un acceso directo.....	44
Selección de un acceso directo.....	44
Eliminación de un acceso directo.....	44

## Otras funciones ..... 44

Ajuste de la hora y la fecha.....	44
Cambio del modo de pantalla panorámica.....	44
Restablecimiento de este producto a los ajustes predeterminados.....	45

## Apple CarPlay..... 45

Uso de Apple CarPlay.....	45
Ajuste de la posición de conducción.....	45
Procedimiento de inicio.....	46

Ajuste del volumen.....	46
-------------------------	----

## Android Auto™ ..... 47

Uso de Android Auto.....	47
Ajuste de la posición de conducción.....	47
Procedimiento de inicio.....	47
Ajuste del volumen.....	47
Ajuste de la función de inicio automático.....	48

## Apéndice para Apple CarPlay y Android Auto ..... 48

Mensajes de error.....	48
Información detallada sobre los dispositivos iPod conectados.....	49
Uso del contenido con conexión basado en aplicaciones.....	49

## Conexión ..... 50

Precauciones.....	50
Precauciones importantes.....	50
Precauciones antes de conectar el sistema.....	50
Antes de instalar este producto.....	50
Para evitar daños.....	50
Aviso para el cable azul/blanco.....	51
Este producto.....	51
Cable de alimentación.....	51
Cables de bocinas.....	51
Amplificador de potencia (se vende por separado).....	52
iPod/iPhone y teléfono inteligente.....	52
iPod/iPhone con conector Lightning.....	52
iPhone con conector de 30 clavijas.....	52
Teléfono inteligente (dispositivo Android).....	53
Cámara.....	53
Componente de video externo y la visualización.....	53

## Instalación ..... 54

Precauciones antes de la instalación.....	54
Notas de la instalación.....	54
Antes acerca de la instalación.....	54
Instalación mediante los orificios de tornillo del lateral de este producto.....	55
Instalación del micrófono.....	55
Montaje en el parasol.....	55

# Índice

Instalación en la columna de dirección.....	55
Ajuste del ángulo del micrófono.....	56
<b>■ Apéndice .....</b>	<b>56</b>
Solución de problemas.....	56
Mensajes de error .....	57
Información detallada de los soportes que se pueden reproducir .....	58
Bluetooth .....	60
WMA .....	60
FLAC.....	60
DivX.....	61
AAC.....	61
Google™, Google Play, Android.....	61
MIXTRAX.....	61
Información detallada sobre los dispositivos iPod conectados.....	61
Uso del contenido con conexión basado en aplicaciones .....	62
Spotify®.....	62
Aviso acerca de la visualización de video.....	62
Aviso acerca del uso de archivos MP3.....	62
Uso correcto de la pantalla LCD.....	62
Especificaciones .....	63

# Precauciones

La operación de este equipo está sujeta a las siguientes dos condiciones: (1) es posible que este equipo o dispositivo no cause interferencia perjudicial y (2) este equipo o dispositivo debe aceptar cualquier interferencia, incluyendo la que pueda causar su operación no deseada.

## PRECAUCIÓN

Este producto es evaluado en condiciones de clima moderado y tropical en aparatos electrónicos de audio, video y similares. Requisitos de seguridad, IEC 60065.

## Información importante sobre seguridad

### ADVERTENCIA

- No trate de instalar o reparar este producto usted mismo. La instalación o la reparación de este producto por parte de personas sin cualificación ni experiencia en equipos electrónicos y accesorios para automóviles puede ser peligrosa y puede exponerle al riesgo de sufrir una descarga eléctrica u otros peligros.
- Evite que este producto entre en contacto con líquidos. Podrían producirse descargas eléctricas. Además, el contacto con líquidos puede provocar daños al producto, humo y sobrecalentamiento.
- En caso de que ingresen al producto líquidos u objetos extraños, estacione su vehículo en un lugar seguro, apáguelo (ACC OFF) de inmediato y comuníquese con su distribuidor o el centro de servicio de Pioneer autorizado más cercano. No utilice este producto en dicha condición; de lo contrario, podría producirse un incendio, una descarga eléctrica u otra falla.
- En caso de detectar humo, un ruido extraño o un olor que salga de este producto, o cualquier otra señal anormal en la pantalla LCD, apague el producto de inmediato y comuníquese con su distribuidor o el centro de servicio de Pioneer autorizado más cercano. Si utiliza este producto en esta condición, podrían producirse daños permanentes en el sistema.
- No desarme ni modifique este producto, ya que los componentes de alta tensión en el interior podrían provocar una descarga eléctrica. Asegúrese de comunicarse con su distribuidor o el centro de servicio de Pioneer autorizado más cercano para solicitar inspecciones internas, ajustes o reparaciones.

Antes de utilizar este producto, asegúrese de leer y comprender completamente la siguiente información de seguridad:

- No utilice este producto, ninguna aplicación, ni la opción de la cámara de visión trasera (en caso de haberla adquirido) si al hacerlo se distraerá de alguna forma y no podrá manejar su vehículo con seguridad. Siempre respete las reglas para conducir con seguridad y el reglamento de tráfico vigente. Si enfrenta dificultades al usar este producto, deténgase, estacione su vehículo en un lugar seguro y accione el freno de mano antes de realizar los ajustes necesarios.
- Nunca suba el volumen de este producto a un nivel tan alto que le impida escuchar el tráfico exterior y los vehículos de los servicios de emergencia.
- En aras de fomentar la seguridad, algunas funciones están desactivadas hasta que el vehículo se haya detenido y se haya accionado el freno de mano.

- Conserve este manual en un lugar de fácil acceso para consultar los procedimientos de funcionamiento y la información de seguridad.
- No instale este producto donde quizá (i) obstruya la visión del conductor, (ii) afecte el funcionamiento de cualquiera de los sistemas de operación del vehículo relacionados con la seguridad, como las bolsas de aire, los botones de luces de advertencia (intermitentes), o (iii) afecte la capacidad del conductor de manejar el vehículo de forma segura.
- No olvide usar el cinturón de seguridad en todo momento mientras conduce su vehículo. En caso de un accidente, sus lesiones pueden ser mucho más graves si no tiene el cinturón de seguridad bien puesto.
- Nunca utilice audífonos mientras conduce.

## Para garantizar una conducción segura

### ⚠ ADVERTENCIA

- **EL CABLE VERDE CLARO DEL CONECTOR DE ALIMENTACIÓN ESTÁ DISEÑADO PARA DETECTAR EL ESTADO ESTACIONADO DEL VEHÍCULO Y DEBE CONECTARSE EN EL LADO DE LA FUENTE DE ENERGÍA DEL INTERRUPTOR DEL FRENO DE MANO. LA CONEXIÓN O EL USO INCORRECTOS DE ESTE CABLE PODRÍAN INFRINGIR LA LEY APLICABLE Y PRODUCIR LESIONES O DAÑOS GRAVES.**
- **No intente alterar ni desactivar el sistema de bloqueo mediante el freno de mano, provisto para su propia protección. La alteración o la desactivación del sistema de bloqueo del freno de mano podrían producir lesiones graves o la muerte.**
- **Para evitar el riesgo de daños y lesiones y la posible infracción de las leyes aplicables, este producto no debe utilizarse con una imagen de video que sea visible para el conductor.**
- En algunos países, la visualización de imágenes de video en una pantalla dentro de un vehículo incluso por personas distintas al conductor podría estar prohibida por la ley. Deben obedecerse estas disposiciones en los lugares donde estén vigentes.

Si intenta ver una imagen de video mientras conduce, aparecerá en la pantalla la siguiente advertencia: **“Está terminantemente prohibido visualizar una fuente de video en el asiento delantero durante la conducción.”**. Para ver una imagen de video en esta pantalla, detenga el vehículo en un lugar seguro y accione el freno de mano. Pise el pedal del freno sin soltarlo antes de quitar el freno de mano.

## Cuando utilice una pantalla conectada a V OUT

El terminal de salida de video (**V OUT**) sirve para conectar una pantalla y permitir a los pasajeros de los asientos traseros la visualización de imágenes de video.

### ⚠ ADVERTENCIA

NUNCA instale la pantalla trasera en un lugar que le permita al conductor ver imágenes de video mientras conduce.

## Para evitar la descarga de la batería

Asegúrese de encender el motor del vehículo mientras utiliza este producto. La batería podría descargarse si este producto se utiliza sin el motor encendido.

### ⚠ ADVERTENCIA

No instale este producto en un vehículo que no disponga de cables o circuitos ACC.

## Cámara de visión trasera

Si dispone de una cámara opcional de visión trasera, puede utilizar este producto como apoyo para observar vehículos de gran volumen o para dar marcha atrás y estacionarse en un lugar estrecho.

### ⚠ ADVERTENCIA

- LA IMAGEN DE LA PANTALLA PUEDE VERSE AL REVÉS.
- USE ESTA FUNCIÓN SOLO PARA DAR MARCHA ATRÁS O VER UN REFLEJO DE LA CÁMARA DE VISIÓN TRASERA. CUALQUIER OTRO USO PODRÍA PRODUCIR LESIONES O DAÑOS.

### ⚠ PRECAUCIÓN

El modo de visión trasera sirve para utilizar este producto como apoyo para observar vehículos de gran volumen o para dar marcha atrás. No utilice esta función con fines de entretenimiento.

## Uso del conector USB

### ⚠ PRECAUCIÓN

- Para evitar la pérdida de datos y daños al dispositivo de almacenamiento, nunca lo extraiga de este producto durante la transferencia de datos.
- Pioneer no puede garantizar la compatibilidad con todos los dispositivos de almacenamiento masivo USB y no asume ninguna responsabilidad por ningún tipo de pérdida de datos en reproductores multimedia, iPhone, teléfono inteligente u otros dispositivos mientras se utiliza este producto.

## En caso de problemas

Si este producto no funciona correctamente, comuníquese con su distribuidor o con el centro de servicio de Pioneer autorizado más cercano.

## Visite nuestro sitio web

Visite nuestro siguiente sitio:

En México

<http://www.pioneer-mexico.com.mx/>



- En Singapur  
<http://www.pioneer.com.sg/>
  - En Malasia  
<http://www.pioneer.my/>
  - En Tailandia  
<http://www.pioneer-thailand.com/>
  - En Filipinas  
<http://www.pioneer.ph/>
  - En Vietnam  
<http://www.pioneer.vn/>
  - En Indonesia  
<http://www.pioneer.co.id/>
  - En Australia  
<http://www.pioneer.com.au/>
  - En Israel  
<http://www.pioneerisrael.co.il/>
  - En Medio Oriente/África  
<http://www.pioneer-mea.com/en/>
  - En Latinoamérica  
<http://www.pioneer-latin.com/en/about-pioneer.html>
  - En Hong Kong  
<http://www.pioneerhongkong.com.hk/ct/index.php>
  - En Taiwán  
<http://www.pioneer-twn.com.tw/>
- Le brindamos la información más reciente acerca de PIONEER CORPORATION en nuestro sitio web.
  - Pioneer proporciona actualizaciones de software con regularidad con el fin de mejorar sus productos. Consulte la sección de soporte del sitio web de Pioneer para conocer todas las actualizaciones de software disponibles.

## Protección del panel y la pantalla LCD

- No exponga la pantalla LCD a la luz solar directa cuando no se utilice este producto. Lo anterior puede provocar una avería en la pantalla LCD debido a las altas temperaturas.
- Al utilizar un teléfono celular, mantenga la antena del teléfono celular alejada de la pantalla LCD para evitar interrupciones en el video, por ejemplo: manchas, líneas de color, etc.
- Para proteger la pantalla LCD contra daños, asegúrese de tocar las teclas del panel táctil suavemente y solo con los dedos.

## Notas sobre la memoria interna



- La información se eliminará si se desconecta el cable amarillo de la batería (o si se extrae la batería).

- Algunos ajustes y contenido grabado no se restablecerán.

## Acerca de este manual

Este manual utiliza diagramas de pantallas reales para describir las operaciones. No obstante, las pantallas de algunas unidades quizá no coincidan con las mostradas en este manual según el modelo utilizado.

### Significado de los símbolos utilizados en este manual

	Esto indica que debe tocarse la tecla digital adecuada en la pantalla táctil.
	Esto indica que debe mantener presionada la tecla digital adecuada en la pantalla táctil.

# Piezas y controles

## Unidad principal

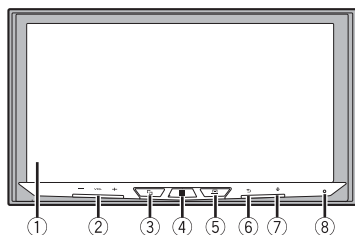

①	Pantalla LCD	
②	VOL (+/-)	
③		Pulse para alternar entre la pantalla Aplicación y la pantalla de operación AV. Mantenga pulsado el botón para cambiar al modo de visualización de la cámara. <b>NOTA</b> Para activar el modo de visualización de la cámara con este botón, ajuste [Entrada cámara trasera] en [Act.] (página 35).
④		Pulse para visualizar la pantalla del Menú superior. Mantenga pulsado para apagar. Para volver a encender, pulse cualquier botón.
⑤		Pulse para mostrar la barra de menús (página 9). Mantenga pulsado para silenciar o activar el sonido.
⑥		Pulse para mostrar la pantalla del menú superior o volver a la pantalla anterior. Mantenga pulsado para apagar la pantalla.
⑦		Pulse para activar el modo de reconocimiento de voz, por ejemplo: Siri cuando iPhone se conecta a la unidad mediante Bluetooth o USB.
⑧	RESET	Pulse para restablecer el microprocesador (página 7).

## Control remoto

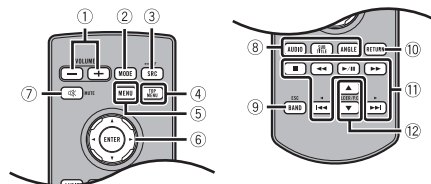

①	Volumen (+/-)	
②	MODE	Pulse para alternar entre la pantalla Aplicación y la pantalla de operación AV. Mantenga pulsado el botón para cambiar al modo de visualización de la cámara. <b>NOTA</b> Para activar el modo de visualización de la cámara con este botón, ajuste [Entrada cámara trasera] en [Act.] (página 35).
③	SRC	Pulse para recorrer todos los orígenes disponibles. Mantenga pulsado para desactivar el origen.
④	TOP MENU	Sin usar.
⑤	MENU	Sin usar.
⑥	Almohadilla del pulgar	Sin usar.
⑦	MUTE	
⑧	AUDIO SUBTITLE ANGLE	Sin usar.
⑨	BAND/ESC	Pulse para seleccionar la banda del sintonizador cuando este se selecciona como origen. Pulse para cancelar el modo de control de funciones.
⑩	RETURN	Pulse para volver al punto especificado y comenzar la reproducción a partir de allí.
⑪		Pulse para pausar o reanudar la reproducción.
		En el caso del audio: Mantenga presionado el botón para adelantar o retrasar rápidamente. En el caso del video: Pulse el botón para adelantar o retrasar rápidamente.
		Pulse para volver a la pista anterior (capítulo) o ir a la pista siguiente (capítulo). Pulse el botón para contestar o terminar una llamada.
■		Pulse para detener la reproducción. Si reanuda la reproducción, esta comenzará a partir del punto donde usted la detuvo. Vuelva a pulsar el botón para detener la reproducción por completo.

⑫	FOLDER/PCH	<p>Pulse para seleccionar el título o la carpeta siguiente o anterior.  Pulse para recuperar las frecuencias de emisoras de radio asignadas a teclas de canales preestablecidos.  Pulse el botón para contestar o terminar una llamada.</p>
---	------------	---

# Funcionamiento básico

## Restablecimiento del microprocesador

### ⚠ PRECAUCIÓN

- Si pulsa el botón RESET, los ajustes y el contenido grabado se restablecen a los ajustes de fábrica.
  - No realice esta operación cuando un dispositivo esté conectado a este producto.
  - Algunos ajustes y contenido grabado no se restablecerán.
- El microprocesador debe restablecerse en las siguientes condiciones:
  - Antes de utilizar este producto por primera vez después de la instalación.
  - Si este producto no funciona correctamente.
  - Si el funcionamiento del sistema parece tener problemas.

- 1** Gire la llave de encendido del vehículo a la posición de apagado (OFF).
- 2** Pulse RESET con la punta de un bolígrafo u otra herramienta puntiaguda. Los ajustes y el contenido grabado se reinician a los ajustes de fábrica.

## Preparación del control remoto

Quite la lámina de aislamiento antes de usarlo.



### Cómo sustituir la batería

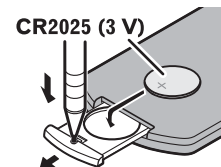

Inserte la batería CR2025 (3 V) con los polos de más (+) y menos (-) en la orientación correcta.

### ⚠ ADVERTENCIA

- No ingiera la batería; hay peligro de una quemadura química. (El control remoto proporcionado) Este producto contiene una pila de botón. Si la pila de botón es tragada, puede causar severas quemaduras internas en solo dos horas y puede llevar a la muerte. Mantenga las baterías nuevas y usadas lejos del alcance de los niños. Si el compartimento de la batería no se cierra con seguridad, deje de utilizar el producto y

manténgalo alejado de los niños.

Si cree que la batería fue tragada o colocada dentro de cualquier parte del cuerpo, busque atención médica inmediatamente.

- Las baterías (el paquete de baterías o las baterías instaladas) no deben exponerse al calor excesivo como los rayos solares, incendios o fuentes de calor semejantes.

### **⚠ PRECAUCIÓN**

- Extraiga la batería si el control remoto no se utiliza durante un mes o un periodo más prolongado.
- Si la batería se sustituye de forma incorrecta, existe el riesgo de una explosión. Sustituya las baterías solo con el mismo tipo de batería o uno equivalente.
- No manipule la batería con herramientas metálicas.
- No guarde la batería con objetos metálicos.
- En caso de filtración de líquido de la batería, limpie el control remoto completamente e instale una batería nueva.
- Al desechar las baterías usadas, atienda las disposiciones gubernamentales o los reglamentos de las instituciones públicas medioambientales vigentes en su país/área.

### **Uso del control remoto**

Dirija el control remoto en la dirección del panel frontal para que funcione.

#### **NOTA**

Es posible que el control remoto no funcione correctamente en la luz solar directa.

#### **🔍 Importante**

- No conserve el control remoto en altas temperaturas o la luz solar directa.
- No permita que el control remoto caiga al piso, donde podría quedar atrapado debajo del freno o el acelerador.

## **Encendido de la unidad**

### **1 Encienda el motor para iniciar el sistema.**

Aparece la pantalla [Selecc. idioma programa].

#### **NOTA**

A partir de la segunda vez, la pantalla mostrada será distinta en función de las condiciones anteriores.

### **2 Toque el idioma.**

### **3 Toque .**

Solo para México

Aparece la pantalla [Configuración del modo bocinas]. Siga con el paso 6.

Para otros países fuera de México

Aparece la pantalla [Ajuste de ubicación].

### **4 Toque el elemento para seleccionar la ubicación en uso.**

### **5 Toque .**

Aparece la pantalla [Configuración del modo bocinas].

### **6 Toque los modos de las bocinas.**

#### **[Modo estándar]**

Sistema de cuatro bocinas con bocinas frontales y traseras, o sistema de seis bocinas con bocinas frontales y traseras y subwoofers.

#### **[Modo red]**

Sistema de tres vías con bocina de rango alto, bocina de rango medio y subwoofer (bocina de bajo rango) para la reproducción de frecuencias altas, medias y bajas (bandas).

### **⚠ ADVERTENCIA**

No use la unidad en modo estándar cuando un sistema de bocinas del modo de red de tres vías esté conectado a la unidad. Lo anterior podría provocar daños en las bocinas.

### **7 Toque [OK].**

Aparece la pantalla del aviso legal inicial.

### **8 Toque [OK].**

Aparece la pantalla del menú superior.

#### **NOTA**

Una vez establecido el modo de las bocinas, no es posible cambiar los ajustes, a menos que este producto se restablezca a los ajustes predeterminados. Restablezca los ajustes predeterminados para cambiar los ajustes del modo de las bocinas (página 45).

### **Cambio del modo de las bocinas**

Para cambiar el modo de las bocinas, es necesario restablecer este producto a los ajustes predeterminados.

### **1 Restablezca los ajustes predeterminados (página 45).**

## **Uso del panel táctil**

Puede controlar este producto tocando las teclas de la pantalla directamente con los dedos.

#### **NOTA**

Para proteger la pantalla LCD contra daños, asegúrese de tocar la pantalla suavemente solo con los dedos.

## Teclas del panel táctil comunes

- : Vuelve a la pantalla anterior.
- : Cierre la pantalla.

## Uso de las pantallas con listas

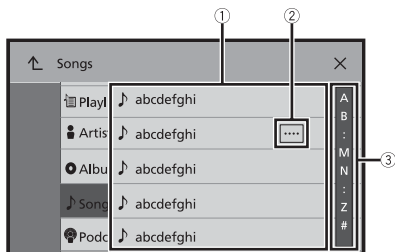

①	<p><b>Al tocar un elemento de la lista, puede reducir las opciones y pasar a la siguiente operación.</b></p>
②	<p><b>Aparece cuando no se muestran todos los caracteres en el área de visualización.</b> Al tocar la tecla, el resto se desplaza para su visualización.</p> <p><b>NOTA</b> Esta función está disponible solo cuando detiene el vehículo en un lugar seguro y acciona el freno de mano.</p>
③	<p><b>Aparece cuando los elementos no se pueden mostrar en una sola página.</b> Arrastre la barra de desplazamiento, la barra de búsqueda inicial o la lista para ver los elementos ocultos.</p>

## Uso de la barra del tiempo

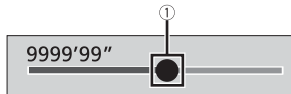

①	<p><b>Puede modificar el punto de reproducción arrastrando la tecla.</b> El tiempo de reproducción correspondiente a la posición de la tecla se muestra mientras se arrastra la tecla.</p>
---	--

## Uso de la barra de menú

- 1 Pulse .  
La barra de menú aparece en la pantalla.

### NOTA



La disponibilidad de la barra de menú puede variar según la fuente que la active.

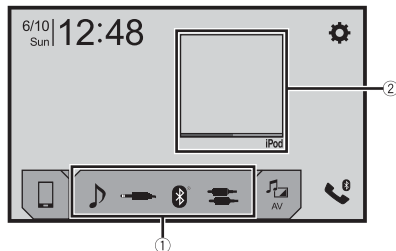

	<p><b>Cambia la duración de la atenuación para el día o la noche.</b></p> <p><b>NOTA</b> Cuando AppRadio Mode + está activado, aparece AppRadio Mode + SideControlBar.</p>
	<p><b>Alterna entre reproducción y pausa.</b></p>
	<p> <b>Adelanta o atrasa archivos.</b></p>
	<p> <b>Adelanta o retrasa rápidamente.</b></p>
	<p><b>Muestra la pantalla del menú de configuración (página 34).</b></p>
	<p><b>Cierra la barra de menú.</b></p>

## Pantalla del menú superior



<p>①</p>	<p><b>Iconos de orígenes favoritos</b></p> <p><b>SUGERENCIAS</b></p> <ul style="list-style-type: none"> <li>• Al conectar el sistema de navegación externa a esta unidad, se muestra la tecla del modo de navegación en el medio del lado derecho de la pantalla.</li> <li>• Al seleccionar [Power OFF] puede desactivar casi todas las funciones.             <ul style="list-style-type: none"> <li>– Se recibe una llamada (únicamente para telefonía manos libres mediante Bluetooth).</li> <li>– Se recibe una imagen de la cámara de visión trasera cuando el vehículo da marcha atrás.</li> <li>– Se presiona un botón en esta unidad.</li> <li>– Se apaga la llave de encendido (ACC OFF) y luego se enciende (ACC ON).</li> </ul> </li> </ul>
<p>②</p>	<p><b>Tecla de operación AV</b> Muestra el origen actual.</p> <p><b>SUGERENCIA</b> Cuando aparece el último origen detrás de la tecla, puede cambiar el origen al tocar la tecla.</p>
	<p><b>Ajuste de la hora y la fecha (página 44)</b></p>
	<p><b>Menú Configuración (página 34) y Favorito (página 44)</b></p>



### Tecla de dispositivo conectado

Muestra el dispositivo conectado.

Cambia el origen o aplicación con dispositivos conectados, por ejemplo: AppRadio Mode +, sistema de navegación externo, etc.

### SUGERENCIA

Cuando se conecta un dispositivo con una aplicación compatible, aparece la tecla de aplicación favorita. Una vez que aparece la tecla, puede ajustar el rango del área de la tecla de aplicación favorita con los pasos siguientes.

#### 1 Mantener pulsado

Aparece  en la parte superior derecha de la tecla de aplicación favorita.

#### 2 Arrastre a la posición deseada.

Para terminar con el ajuste, toque cualquier lugar de la pantalla fuera de la tecla de la aplicación favorita.

### NOTA

Esta función está disponible solo cuando detiene el vehículo en un lugar seguro y acciona el freno de mano.







### Fuente AV (página 18)



### Telefonía manos libres (página 12)

# Bluetooth

## Conexión Bluetooth

- 1 Active la función Bluetooth en el dispositivo.
- 2 Pulse .
- 3 Toque  y luego .  
Aparece la pantalla Bluetooth.
- 4 Toque [Conexión].
- 5 Toque .  
La unidad comienza a buscar los dispositivos disponibles y los muestra en la lista de dispositivos.
- 6 Toque el nombre del dispositivo Bluetooth.  
Después de que el dispositivo se haya registrado correctamente, el sistema establece una conexión Bluetooth. Una vez establecida la conexión, el nombre del dispositivo se muestra en la lista.

### NOTAS

- Si ya hay emparejados cinco dispositivos, se muestra [Memoria llena]. Antes elimine un dispositivo emparejado (página 11).
- En caso de que su dispositivo sea compatible con el Emparejamiento Simple Seguro (SSP), aparece un número de seis dígitos en la visualización de este producto. Toque [Si] para emparejar el dispositivo.
- Si intenta conectar un teléfono celular desconectado cuando ya hay dos teléfonos celulares conectados, el primero de los dos teléfonos conectados se desconectará y el teléfono desconectado se conectará en su lugar.

### SUGERENCIAS



- Para establecer la conexión Bluetooth, también puede detectar este producto desde el dispositivo Bluetooth. Antes del registro, asegúrese de que [Visibilidad] en el menú [Bluetooth] esté en [Act.] (página 11). Para obtener información sobre las operaciones de un dispositivo Bluetooth, consulte las instrucciones de funcionamiento que se entregan con el dispositivo Bluetooth.
- Pueden conectarse dos teléfonos celulares a este producto al mismo tiempo (página 11).

## Ajustes de Bluetooth

- 1 Pulse .
- 2 Toque  y luego .

## ⚠ PRECAUCIÓN

Nunca apague este producto ni desconecte el dispositivo mientras se está procesando la configuración de Bluetooth.

Elemento del menú	Descripción
[Conexión]	Conecte, desconecte o elimine el dispositivo Bluetooth registrado de forma manual. Toque  para eliminar el dispositivo registrado. Para conectar manualmente un dispositivo Bluetooth registrado, toque el nombre del dispositivo. Para desconectar el dispositivo, toque el nombre del dispositivo conectado que aparece en la lista. <b>NOTA</b> Conecte el dispositivo Bluetooth manualmente en los siguientes casos: <ul style="list-style-type: none"><li>• Hay registrados dos dispositivos Bluetooth o más y quiere seleccionar manualmente el dispositivo que desea usar.</li><li>• Quiere volver a conectar un dispositivo Bluetooth desconectado.</li><li>• La conexión no se establece automáticamente por algún motivo.</li></ul>
[Conexión autom.] [Act.] [Des.]	Seleccione [Act.] para conectar automáticamente el último dispositivo Bluetooth conectado. <b>NOTA</b> Si la última vez se conectaron dos dispositivos Bluetooth, ambos se conectarán automáticamente en este producto en el orden en el que se registraron en la lista de dispositivos.
[Visibilidad] [Act.] [Des.]	Seleccione [Act.] para permitir que este producto esté visible por el otro dispositivo.
[Entrada de código PIN]	Cambie el código PIN para una conexión Bluetooth. El código PIN predeterminado es "0000". 1 Toque de [0] a [9] para ingresar el código PIN (hasta 8 dígitos). 2 Toque  .
[Inform. dispositivo]	Se muestran el nombre del dispositivo y la dirección del producto.
[Borr. memo. Bluetooth]	Toque [Claro] y luego [OK] para borrar la memoria Bluetooth.

## Cambio del dispositivo Bluetooth conectado

Después de registrar y conectar los dispositivos Bluetooth a este producto, puede alternar entre los dispositivos usando la tecla de cambio de dispositivos de la función telefónica y algunas fuentes de audio.

- Puede registrar hasta cinco dispositivos Bluetooth en este producto (página 11).

- Puede conectar uno de los dispositivos registrados a este producto. En los casos en que el dispositivo registrado incluya una función telefónica, se pueden conectar un total de dos dispositivos al mismo tiempo al utilizar la función telefónica. Si dos de los cinco dispositivos registrados ya están conectados, puede conectar el tercer dispositivo para usar únicamente la función de audio con la tecla de cambio de dispositivos de la pantalla de orígenes de audio.
- El icono del teléfono celular usando actualmente aparece en la pantalla del menú telefónico. Si conecta dos teléfonos celulares a este producto al mismo tiempo, puede alternar entre los teléfonos celulares usando la tecla de cambio de dispositivos. El contenido del menú telefónico se conserva en la memoria en el caso de cada teléfono celular conectado (página 12).
- La tecla de cambio de dispositivos aparecerá en el caso de algunas fuentes de audio. Es posible que la fuente de audio se cambie automáticamente a la otra fuente según el dispositivo seleccionado.



## Telefonía manos libres

Para utilizar esta función, debe conectar en primer lugar su teléfono celular a este producto mediante Bluetooth (página 11).







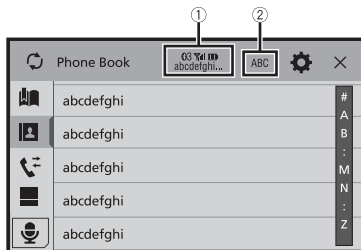

### ⚠ PRECAUCIÓN

Por su seguridad, evite hablar por teléfono mientras conduce.

### Hacer una llamada telefónica

- 1 Pulse .
- 2 Toque .  
Aparece la pantalla del menú del teléfono.
- 3 Toque uno de los iconos de llamada en la pantalla del menú del teléfono.



①	<p><b>Se muestran los siguientes elementos.</b></p> <ul style="list-style-type: none"> <li>• Nombre del teléfono celular actual</li> <li>• Número de lista del teléfono celular actual</li> <li>• Estado de recepción del teléfono celular actual</li> <li>• Estado de la batería del teléfono celular actual</li> </ul> <p><b>SUGERENCIA</b> Si conecta dos teléfonos celulares a este producto al mismo tiempo, puede alternar entre los teléfonos celulares usando la tecla de cambio de dispositivos.</p>
②	<p><b>Cambia el idioma de búsqueda a inglés o al idioma del sistema.</b></p> <p><b>NOTA</b> Podría no aparecer en función del ajuste de idioma del sistema.</p>
	<p><b>Sincroniza los contactos de la agenda telefónica de este producto con los contactos de su teléfono de forma manual.</b></p>
	<p><b>Uso de la lista de marcados preestablecido (página 12)</b></p>
	<p><b>Uso de la libreta telefónica</b> Seleccione un contacto de la libreta telefónica. Toque el nombre deseado en la lista y luego seleccione el número telefónico.</p> <p><b>SUGERENCIAS</b></p> <ul style="list-style-type: none"> <li>• Los contactos del teléfono se transferirán automáticamente a este producto.</li> <li>• Actualizar manualmente el directorio.</li> </ul> <p><b>NOTAS</b></p> <ul style="list-style-type: none"> <li>• Debe activarse la opción [Visibilidad] de la pantalla [Bluetooth] (página 11).</li> <li>• Si se conectaron automáticamente dos teléfonos celulares a este producto con la función de conexión automática de un dispositivo Bluetooth, se visualiza la agenda telefónica del segundo teléfono.</li> </ul>
	<p><b>Uso del historial de llamadas</b> Haga una llamada telefónica desde la llamada recibida , la llamada marcada  o la llamada perdida .</p>
	<p><b>Entrada directa del número telefónico</b> Pulse las teclas numéricas para escribir el número telefónico y luego toque  para llamar.</p>

### ► Para concluir una llamada

- 1 Toque .

### Uso de las listas de marcado preestablecido

#### ► Registro de un número telefónico

Puede almacenar con facilidad hasta seis números telefónicos por dispositivo como opciones preestablecidas.



1 Pulse .

2 Toque .

3 Toque  o .

En la pantalla [Directorio de teléfonos], toque el nombre deseado para que se muestre el número telefónico del contacto.

4 Toque .

#### ► Marcación desde la lista de marcado preestablecido

1 Toque .

2 Toque la entrada deseada del registro para hacer una llamada.

Aparece la pantalla de marcación y el dispositivo comienza a marcar.

#### ► Eliminación de un número telefónico

1 Pulse .

2 Toque .

3 Toque .

4 Toque .



5 Toque [Sí].

### Recepción de una llamada telefónica

1 Toque  para contestar una llamada.

Toque  para concluir una llamada.

#### SUGERENCIAS

- Toque  mientras recibe una llamada en espera para cambiar de interlocutor.
- Toque  mientras recibe una llamada en espera para rechazar la llamada.

#### NOTA

Cuando dos teléfonos están conectados al mismo tiempo y se recibe una llamada entrante en el segundo teléfono cuando está hablando con el primer teléfono, se visualizará la pantalla de confirmación de mercado del segundo teléfono.

### Función de reconocimiento de voz (para iPhone)

Al conectar su iPhone a este producto, puede utilizar la función de reconocimiento de voz (modo Eyes Free de Siri) en este producto.

#### NOTAS

- Cuando se utiliza un iPhone, el modo Eyes Free de Siri está disponible con este producto.
- En este capítulo, se hará referencia al iPhone y al iPod touch con la denominación "iPhone".



1 Pulse .

2 Toque .

3 Toque .

Se inicia la función de reconocimiento de voz y aparece la pantalla de control de voz.

#### SUGERENCIAS

- También puede iniciar la función de reconocimiento de voz al pulsar .
- Si se conectan dos teléfonos celulares automáticamente a este producto con la función de conexión automática de un dispositivo Bluetooth, se configurará la función de reconocimiento de voz (modo Eyes Free de Siri) en el segundo teléfono.
- Si desea usar la función de reconocimiento de voz (modo Eyes Free de Siri) en otro iPhone conectado, toque  con la numeración al otro iPhone. El iPhone al que cambió se configurará como el dispositivo actual.

### Minimizar la pantalla de confirmación de marcado

1 Toque .

#### SUGERENCIA

Para mostrar la pantalla de confirmación de marcado, vuelva a tocar .

#### NOTAS

- La pantalla de confirmación de marcado no se puede minimizar en la pantalla de operación AV.
- Los orígenes AV no se pueden seleccionar, incluso si la pantalla de confirmación de marcado se minimiza mientras habla por teléfono o recibe una llamada.

### Ajustes del teléfono

1 Pulse .

2 Toque  y luego .

Elemento del menú	Descripción
[Respuesta automática] [Act.] [Des.]	Seleccione [Act.] para responder una llamada entrante automáticamente.
[Timbre] [Act.] [Des.]	Seleccione [Act.] si los altavoces del automóvil no emiten el tono de llamada.
[Invertir nombre]	Seleccione [Sí] para cambiar el orden de los nombres y los apellidos que aparecen en la agenda telefónica.

## Ajuste del modo privado

Durante una conversación, puede cambiar al modo privado (hablar directamente en su teléfono celular).

1 Toque  o  para activar o desactivar el modo privado.

### NOTAS

- Si dos teléfonos celulares están conectados a este producto y el primer teléfono está configurado en modo privado, puede recibir llamadas en el segundo teléfono mientras mantiene la llamada en curso en el primer teléfono.
- Cuando hay dos teléfonos celulares conectados a este producto y se desactiva el modo privado en el primer teléfono, si se atiende una llamada en el segundo teléfono mientras hay una llamada en curso en el primer teléfono o mientras marca o recibe una llamada en el primer teléfono, finaliza la llamada, el marcado o la recepción del primer teléfono.

## Ajuste del volumen de audio de la otra persona

Este producto se puede ajustar al volumen de audio de la otra persona.

1 Toque  para alternar entre los tres niveles de volumen.

## Notas sobre la telefonía manos libres

### ► Notas generales

- No se garantiza la conexión a todos los teléfonos celulares con tecnología inalámbrica Bluetooth.
- La distancia de línea visual entre este producto y su teléfono celular no debe ser mayor a 10 metros al enviar y recibir voz y datos mediante la tecnología Bluetooth.
- Con algunos teléfonos celulares, es posible que el sonido del tono de llamada no se emita desde las bocinas.
- Si se selecciona el modo privado en el teléfono celular, es posible que se desactive la telefonía manos libres.

### ► Registro y conexión

- Las operaciones de telefonía celular varían en función del tipo de teléfono celular. Consulte instrucciones detalladas en el manual de instrucciones provisto con su teléfono celular.
- Cuando una transferencia de agenda telefónica no funcione, desconecte su teléfono y realice un emparejamiento nuevamente desde su teléfono a este producto.

### ► Cómo hacer y recibir llamadas

- Es posible que escuche un ruido en las siguientes situaciones:
  - Al contestar el teléfono mediante el botón del teléfono.
  - Cuando el interlocutor cuelgue el teléfono.

- Si el interlocutor no puede escuchar la conversación debido a un eco, disminuya el nivel de volumen de la telefonía manos libres.
- Con algunos teléfonos celulares, incluso después de pulsar el botón del teléfono celular para aceptar una llamada entrante, es posible que no se lleve a cabo la telefonía manos libres.
- El nombre registrado aparecerá si el número telefónico ya está registrado en la agenda telefónica. Cuando un mismo número telefónico esté registrado con distintos nombres, solo se mostrará el número telefónico.

### ► Los historiales de llamadas recibidas y números marcados

- No puede realizar una llamada en la entrada de un usuario desconocido (sin número telefónico) que aparezca en el historial de llamadas recibidas.
- Si se realizan llamadas mediante el uso de su teléfono celular, no se guardará en este producto ningún dato del historial.

### ► Transferencias de la agenda telefónica

- Si aparecen más de 1 000 entradas del agenda telefónica en su teléfono celular, es posible que no se descarguen por completo todas las entradas.
- Según el teléfono, este producto quizá no muestre la agenda telefónica correctamente.
- Si la agenda telefónica del teléfono contiene datos de imágenes, quizá no se transfiera correctamente la agenda telefónica.
- La disponibilidad de la función de transferencia de la agenda telefónica depende del teléfono celular.

## Audio Bluetooth

Antes de utilizar el reproductor de audio Bluetooth, registre y conecte el dispositivo a este producto (página 11).

### NOTAS

- Según el reproductor de audio Bluetooth conectado a este producto, las funciones disponibles con este producto quizá estén limitadas a los siguientes dos niveles:
  - A2DP (Perfil de distribución de audio avanzada): Solo es posible reproducir canciones en su reproductor de audio.
  - A2DP y AVRCP (perfil de control remoto de audio/video): Es posible reproducir, pausar, seleccionar canciones y realizar otras funciones.
- Según el dispositivo Bluetooth conectado a este producto, las funciones disponibles con este producto quizá estén limitadas o difieran de las que se describen en este manual.
- Al escuchar canciones en su dispositivo Bluetooth, evite utilizar la función telefónica en la medida de lo posible. Si intenta utilizarla, la señal podría provocar ruido en la reproducción de canciones.
- Al hablar con el dispositivo Bluetooth conectado a este producto mediante Bluetooth, es posible que la reproducción entre en pausa.

1 Pulse .

2 Toque  y luego .

Aparece la pantalla de ajustes del sistema.

**3** Toque [Config. fuentes AV].

**4** Confirme que [Bluetooth Audio] esté activado.

**5** Pulse .

**6** Toque .

Aparece la pantalla de origen AV.











**7** Toque [Bluetooth Audio].



Aparece la pantalla de reproducción de audio Bluetooth.

## Funcionamiento básico

### Pantalla de reproducción de audio Bluetooth



	<b>Indicador de número de pista</b>
	<b>Alternar entre reproducción y pausa.</b>
	<b>Adelanta o atrasa archivos.</b> <ul style="list-style-type: none"><li>• Al pulsar  y luego tocar  o , también puede adelantar o retrasar para saltar archivos.</li><li>• Al pulsar  y, luego, mantener pulsado  o , también puede atrasar o adelantar rápidamente.</li></ul>
	<b>Ajusta un rango de repetición de reproducción.</b>
	<b>Reproduce en orden aleatorio.</b>

	<b>Selecciona un archivo o carpeta de la lista para su reproducción.</b> <b>NOTA</b> Esta función está disponible solo cuando la versión de AVRCP del dispositivo Bluetooth es 1.4 o superior.
	<b>Cambia entre los dispositivos Bluetooth cuando los dispositivos están conectados a este producto a través de Bluetooth (página 11).</b>

# AppRadio Mode +

Puede utilizar aplicaciones de iPhone o de teléfonos inteligentes con movimientos de los dedos, como tocar, arrastrar, desplazar o palpar la pantalla de este producto.

## NOTAS

- Los movimientos compatibles de los dedos varían en función de la aplicación correspondiente a un iPhone o un teléfono inteligente.
- Incluso si una aplicación no es compatible con AppRadio Mode +, es posible que se muestre una imagen en función de la aplicación. Sin embargo, no es posible utilizar la aplicación. Para utilizar AppRadio Mode +, primero instale la aplicación AppRadio en el iPhone o el teléfono inteligente. Para obtener información detallada sobre la aplicación AppRadio, visite el siguiente sitio: <http://pioneer-mexico.com.mx/>
- Asegúrese de leer Uso del contenido con conexión basado en aplicaciones (página 62) antes de utilizar esta función.
- No se pueden reproducir los archivos protegidos por derechos de autor, como DRM.
- Es posible que se haga referencia a AppRadio Mode + como AppRadio Mode.

## ⚠ ADVERTENCIA

Es posible que determinados usos de un iPhone o un teléfono inteligente estén prohibidos mientras conduce en su jurisdicción; en consecuencia, debe conocer y respetar dichas restricciones. Si tiene dudas acerca de una función en particular, solo utilícela mientras el vehículo está estacionado. No debe utilizarse ninguna función, a menos que sea seguro utilizarla en las condiciones de conducción actuales del vehículo.

## Uso de AppRadio Mode +

### 🔄 Importante

- Pioneer no se responsabiliza por ningún problema que pudiera presentarse debido al contenido incorrecto o defectuoso basado en aplicaciones.
- El contenido y la funcionalidad de las aplicaciones compatibles son responsabilidad de los proveedores de la App.
- En el AppRadio Mode +, la funcionalidad mediante el producto es limitada mientras conduce; las funciones disponibles están definidas por los proveedores de la App.
- La disponibilidad de la funcionalidad AppRadio Mode + está definida por el proveedor de la App, no por Pioneer.
- AppRadio Mode + permite el acceso a aplicaciones distintas a las enumeradas (supeditado a restricciones mientras conduce); sin embargo, los proveedores de la App definen la medida en que el contenido puede utilizarse.

## Procedimiento de inicio

Al conectar un iPhone o un teléfono inteligente a este producto, los ajustes se configuran automáticamente según el dispositivo que se conectará. Para obtener



información sobre la conexión disponible, consulte Conexión de iPod/iPhone o teléfono inteligente para origen AV (página 19).





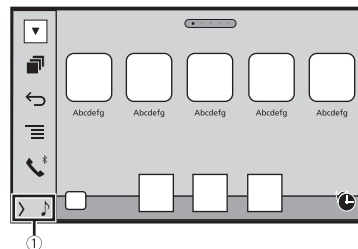

## SUGERENCIAS

- Toque el icono de la aplicación deseada después de que se inicie la aplicación AppRadio.
- Si conecta el dispositivo a este producto mientras ya se está ejecutando una aplicación compatible con AppRadio Mode +, aparecerá en este producto la pantalla de función de la aplicación.
- Se inicia la aplicación deseada, y aparece la pantalla de función de la aplicación.
- Pulse  para volver a la pantalla de menú superior.



## AppRadio Mode +



①	Muestra el origen actual.
	Muestra la pantalla de la aplicación de inicio.
	Muestra la pantalla anterior.
	Muestra la pantalla del menú.

- Pulse  y luego toque  para ocultar el AppRadio Mode + SideControlBar.
- Pulse  y luego toque  nuevamente para volver a mostrar el AppRadio Mode + SideControlBar.
- En función del tipo de dispositivo,  y  no están disponibles.

## Para usuarios de iPhone

- 1 Conecte el iPhone.  
Consulte iPod/iPhone con conector Lightning (página 52).
- 2 Pulse .
- 3 Toque .

4 Toque [AppRadio Mode].

5 Toque el icono deseado en la pestaña.

Se inicia la AppRadio app.

### Para usuarios de teléfonos inteligentes (Android)

#### NOTAS

- [USB MTP] está [Des.] para usar AppRadio Mode + (página 35).
- La capacidad de reproducción del video depende del dispositivo Android conectado.

1 Desbloquee su teléfono inteligente y conéctelo a este producto mediante USB.

Consulte Teléfono inteligente (dispositivo Android) (página 53).

2 Pulse .

3 Toque .

4 Toque [AppRadio Mode].

5 Toque el icono deseado en la pestaña.

Se inicia la AppRadio app.

## Uso del teclado

Al tocar el área de escritura de texto de una aplicación para iPhone, se mostrará un teclado en la pantalla. Puede ingresar el texto deseado directamente desde este producto.

#### NOTA

Esta función solo está disponible en el AppRadio Mode + del iPhone.

#### PRECAUCIÓN

Por su seguridad, la funcionalidad del teclado está disponible solo cuando el vehículo está detenido y el freno de mano accionado.

1 Inicie el AppRadio Mode +.

2 Toque el área de escritura de texto en la pantalla de función de la aplicación.

Aparece un teclado para la escritura de texto.

#### SUGERENCIA

Puede seleccionar el idioma del teclado (página 37).

## Uso de la función de mezcla de audio

Puede reproducir audio mezclando el origen AV y una aplicación para iPhone o teléfono inteligente cuando se utiliza AppRadio Mode +.

#### NOTA

Esta función quizá no esté disponible en función de la aplicación o el origen AV.

1 Inicie el AppRadio Mode +.

2 Pulse VOL (+/-).

Se mostrará en la pantalla el menú de mezcla de audio.

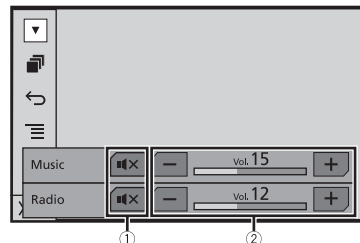

①	Toque para suprimir el audio. Vuelva a tocar para reactivar el audio.
②	Ajusta el volumen del audio.

#### SUGERENCIA

Es posible alternar entre la pantalla de operación AV y la pantalla de la Aplicación al pulsar .

# Origen AV

## Orígenes AV compatibles

Puede reproducir o utilizar las siguientes fuentes con este producto.

- Radio
- USB

Las siguientes fuentes pueden reproducirse o utilizarse mediante la conexión de un dispositivo auxiliar.

- iPod
- Spotify®
- Audio Bluetooth®
- TV
- Entrada AV (AV)
- AUX

## Visualización de la pantalla de operación AV

- 1 Pulse  y luego toque la tecla de operación AV.  
Aparece la pantalla de operación AV.





①



Muestra la lista de fuentes.

## Selección de una fuente

### Fuente en la pantalla de selección de orígenes AV

- 1 Pulse  y luego toque .
- 2 Toque el icono de la fuente.  
Al seleccionar [Source OFF], se desactiva el origen AV.

### Fuente en la lista de fuentes

- 1 Pulse  y luego toque la tecla de operación AV.
- 2 Toque .
- 3 Toque la tecla de la fuente.  
Al seleccionar [Source OFF], se desactiva el origen AV.

## Cambio del orden de visualización del origen



### NOTA

Esta función está disponible solo cuando detiene el vehículo en un lugar seguro y acciona el freno de mano.

### Cambio del orden de visualización de los iconos de las fuentes

- 1 Pulse  y luego toque .
- 2 Mantenga presionado el icono del origen y arrástrelo a la posición deseada.

### Cambio del orden de visualización de las teclas de las fuentes

- 1 Pulse  y luego toque la tecla de operación AV.
- 2 Toque .
- 3 Toque .
- 4 Arrastre la tecla de la fuente a la posición deseada.

## Ajuste del alcance del área de iconos de orígenes favoritos

### NOTA

Esta función está disponible solo cuando detiene el vehículo en un lugar seguro y acciona el freno de mano.

**1** Pulse .

**2** Mantener pulsado .

Aparece  en la parte superior izquierda del icono de origen favorito.

**3** Arrastre  a la posición deseada.

Para terminar con el ajuste, toque cualquier lugar de la pantalla fuera del icono de origen favorito.

## Conexión de iPod/iPhone o teléfono inteligente para origen AV

Al usar un iPod/iPhone o un teléfono inteligente con este producto, los ajustes se configuran automáticamente según el dispositivo que se conectará. En esta sección se describe la compatibilidad de orígenes para la conexión de cada dispositivo.

### NOTAS

- Los métodos de operación pueden variar en función del modelo de iPod/iPhone o del teléfono inteligente y la versión del software.
- La compatibilidad con esta unidad dependerá de la versión del iPod/iPhone o de la versión del SO del teléfono inteligente.

## iPod/iPhone con un conector de Lightning

Estos son los métodos para conectar un iPod/iPhone con un conector Lightning a este producto. Los orígenes disponibles varían en función del método de conexión.

- Conexión mediante Bluetooth (página 20)
- Conexión mediante CD-IU52\* (página 20)

\* Se vende por separado

### Modelos de iPod/iPhone compatibles

- iPhone 7
- iPhone 7 Plus
- iPhone SE
- iPhone 6s
- iPhone 6s Plus
- iPhone 6
- iPhone 6 Plus
- iPhone 5s
- iPhone 5c
- iPhone 5
- iPod touch (6.ª generación)
- iPod touch (5.ª generación)
- iPod nano (7.ª generación)

La compatibilidad con algunos orígenes AV dependerá de los modelos de iPod. Para obtener información detallada acerca de la compatibilidad de este producto con un iPod/iPhone, consulte la información que aparece en nuestro sitio web.

## SUGERENCIA

Puede conectar y controlar un iPod/iPhone compatible con este producto mediante cables del conector que se venden por separado.

### Conexión mediante Bluetooth

Los orígenes siguientes están disponibles cuando se conecta un iPod/iPhone a la unidad mediante Bluetooth.

- iPod
- Spotify
- Audio Bluetooth

**1** Conecte un iPod/iPhone a este producto mediante Bluetooth (página 11).

**2** Pulse  y luego toque .



**3** Toque el origen compatible deseado.

### Conexión mediante CD-IU52

Los orígenes siguientes están disponibles cuando se conecta un iPod/iPhone con un conector Lightning a esta unidad mediante CD-IU52 (se vende por separado).

- iPod
- Spotify

**1** Conecte un iPod/iPhone al puerto USB de este producto mediante CD-IU52.

**2** Pulse  y luego toque .

**3** Toque el origen compatible deseado.

La unidad configura automáticamente la conexión con el dispositivo conectado.

- AppRadio Mode +

**1** Conecte un iPod/iPhone al puerto USB de este producto mediante CD-IU52.

**2** Pulse  y luego toque .

**3** Toque [AppRadio Mode].

**4** Toque el icono deseado en la pestaña.

## iPhone con un conector de 30 clavijas

Estos son los métodos para conectar un iPhone con un conector de 30 clavijas a este producto. Los orígenes disponibles varían en función del método de conexión.

- Conexión mediante Bluetooth (página 20)
- Conexión mediante CD-IU51\* (página 20)

\* Se vende por separado

### Modelos de iPhone compatibles

- iPhone 4s

Para obtener información detallada acerca de la compatibilidad de este producto con un iPhone, consulte la información que aparece en nuestro sitio web.

## SUGERENCIA



Puede conectar y controlar un iPhone compatible con este producto mediante cables del conector que se venden por separado.

### Conexión mediante Bluetooth

Los orígenes siguientes están disponibles cuando se conecta un iPhone a la unidad mediante Bluetooth.

- iPod
- Spotify
- Audio Bluetooth

**1** Conecte un iPhone a este producto mediante Bluetooth (página 11).

**2** Pulse  y luego toque .



**3** Toque el origen compatible deseado.

### Conexión mediante CD-IU51

Los orígenes siguientes están disponibles cuando se conecta un iPhone con conector de 30 clavijas a esta unidad mediante CD-IU51 (se vende por separado).

- iPod
- Spotify

**1** Conecte un iPhone al puerto USB de este producto mediante CD-IU51.

**2** Pulse  y luego toque .

**3** Toque el origen compatible deseado.

## Teléfono inteligente (dispositivo Android™)

Estos son los métodos para conectar un teléfono inteligente a este producto. Los orígenes disponibles varían en función del método de conexión.

- Conexión mediante Bluetooth (página 21)
- Conexión mediante CD-MU200\* (página 21)

\* Se vende por separado





## Teléfono inteligentes compatibles

No se garantiza la compatibilidad con todos teléfono inteligentes. Para obtener información detallada acerca de la compatibilidad de este producto con teléfono inteligentes, consulte la información que aparece en nuestro sitio web.

### Conexión mediante Bluetooth

Los orígenes siguientes están disponibles cuando se conecta un teléfono inteligente a la unidad mediante Bluetooth.



- Spotify
- Audio Bluetooth

- 1 Conecte un teléfono inteligente a este producto mediante Bluetooth (página 11).
- 2 Pulse  y luego toque .
- 3 Toque el origen compatible deseado.

### Conexión mediante CD-MU200

Los orígenes siguientes están disponibles cuando se conecta un teléfono inteligente a la unidad mediante CD-MU200.

- AppRadio Mode +

- 1 Conecte un teléfono inteligente al puerto USB de este producto mediante CD-MU200.
- 2 Pulse  y luego toque .
- 3 Toque [AppRadio Mode].
- 4 Toque el icono deseado en la pestaña.

# Radio







## Procedimiento de inicio



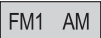

- 1 Pulse  y luego toque .
- 2 Toque [Radio].  
Aparece la pantalla Radio.

## Funcionamiento básico







### Pantalla Radio



	 <b>Recupera la memoria el canal preestablecido almacenado en una tecla.</b>
	 <b>Almacena en una tecla la frecuencia de transmisión actual.</b>
	<b>Muestra la lista de canales preestablecidos.</b> Seleccione un elemento de la lista ([1] a [6]) para cambiar al canal preestablecido.
	<b>Selecciona la banda FM1, FM2, FM3 o AM.</b>
	<b>Realiza la función BSM (mejores estaciones en memoria) (página 22).</b>

 	 <b>Sintonización manual</b>
	<b>Sintonización de búsqueda o sintonización de búsqueda ininterrumpida</b> Soltar la tecla tras unos segundos salta a la siguiente estación más cercana desde la frecuencia actual. Mantenga pulsada la tecla durante más segundos para una sintonización de búsqueda ininterrumpida.
	<b>Busca una transmisión por información PTY (página 22).</b>

#### SUGERENCIAS





- Al pulsar  y luego tocar  o , también puede cambiar los canales preestablecidos.
- Al mantener pulsado  y luego mantener en tacto  o  y soltarlo, también puede llevar a cabo la sintonización de búsqueda.

## Búsqueda por información de PTY

Puede sintonizar una estación con la información de PTY (Información de tipo de programa).

#### NOTA

Esta función está disponible cuando se selecciona el sintonizador FM.

- 1 Toque .
- 2 Toque  o  para seleccionar el elemento.
- 3 Toque  para comenzar la búsqueda.

#### SUGERENCIA

Si toca [Cancelar] se cancela el proceso de búsqueda.

## Almacenamiento de las frecuencias de transmisión más potentes (BSM)

La función BSM (memoria de mejores emisoras) almacena automáticamente las seis frecuencias de transmisión más potentes en las teclas de canales preestablecidos [1] a [6].

#### NOTAS

- Es posible que el almacenamiento de frecuencias de transmisión con BSM sustituya a las que ya tenga guardadas.
- Es posible que las frecuencias de transmisión previamente almacenadas se mantengan así si el número de frecuencias almacenadas no ha llegado al límite.



- 1 Toque  para comenzar la búsqueda.

Mientras se muestra el mensaje, las seis frecuencias de transmisión más potentes se almacenarán en las teclas de canales preestablecidos en el orden de su fuerza de señal.

### Para cancelar el proceso de almacenamiento

- 1 Toque [Cancelar].

## Ajustes de la radio

- 1 Pulse .
- 2 Toque  y luego .
- 3 Toque [Config. fuentes AV].
- 4 Toque [Configuración de la radio].

Los elementos del menú varían según el origen.

Elemento del menú	Descripción
<b>[Local]</b> [Des.] <b>FM:</b> [Nivel1] [Nivel2] [Nivel3] [Nivel4] <b>AM:</b> [Nivel1] [Nivel2]	La sintonización de búsqueda local le permite sintonizar solo las emisoras de radio con señales suficientemente potentes. <b>NOTA</b> El ajuste de FM [Nivel4] (AM [Nivel2]) permite la recepción de las emisoras con las señales más potentes únicamente.
<b>[Paso FM]</b> [100kHz] [50kHz] <b>[Paso AM]</b> [9kHz] [10kHz]	Puede cambiar el paso de sintonización de búsqueda para la banda FM y el paso de sintonización de búsqueda/manual para la banda AM. <b>NOTA</b> Para la banda FM, el paso de sintonización manual está fijado en 50 kHz.
<b>[Regional]</b> [Act.] [Des.]	Cambia si el código de área está verificado durante la búsqueda Id. prog. auto..

Elemento del menú	Descripción
<b>[FREC alternativa]*1</b> [Act.] [Des.]	Permite que la unidad se sintonice a una frecuencia diferente con la misma estación.  <b>NOTA</b> Este menú está disponible solo cuando [Ajuste de ubicación] es [Australia] (página 36).
<b>[Id. prog. auto.]</b> [Act.] [Des.]	Busca la estación emisora con el mismo código de PI (Identificación de programa) en todas las bandas de frecuencia automáticamente cuando la estación emisora contiene datos RDS.  <b>NOTA</b> Aún si se configuró como [Des.], se realiza la búsqueda de PI automáticamente cuando el sintonizador no puede obtener una buena recepción.
<b>[Interrupción de alarma]*2</b> [Act.] [Des.]	La transmisión de alarma se puede recibir desde la última frecuencia seleccionada y puede interrumpir a las otras fuentes.
<b>[Interrupción AT]*2</b> [Act.] [Des.]	Recibe el anuncio de tráfico desde la última frecuencia seleccionada y puede interrumpir a las otras fuentes.
<b>[Interrupción noticias]*2</b> [Act.] [Des.]	Interrumpe la fuente seleccionada actualmente con programas de noticias.

\*1 Para otros países fuera de México

\*2 Esta función está disponible solo cuando recibe la banda FM.

# Sintonizador TV

Para controlar el TV, puede conectar el sintonizador de TV, como GEX-1550DTV (se vende por separado), a este producto. Para obtener información detallada sobre la conexión, consulte el manual de operaciones del TV.

## NOTA

La siguiente descripción es diferente a la del manual de operación del sintonizador TV.

## Procedimiento de inicio

- 1 Pulse y luego toque .
- 2 Toque [TV].  
Aparece la pantalla de TV.

## Funcionamiento básico

### Pantalla de TV (ejemplo)



①

**Cambia al modo de pantalla (página 44).**  
[Full]—[Normal]

### SUGERENCIA

Al pulsar y luego tocar o , también puede cambiar los canales preestablecidos.

# Archivos comprimidos

## Conexión/desconexión de un dispositivo de almacenamiento USB

Puede reproducir audio comprimido, video comprimido o archivos de imágenes estáticas almacenados en un dispositivo de almacenamiento externo.

### Conexión de un dispositivo de almacenamiento USB

- 1 Extraiga el conector del puerto USB del cable USB.
- 2 Conecte un dispositivo de almacenamiento USB al cable USB.

#### NOTAS

- Es posible que este producto no logre el desempeño óptimo con algunos dispositivos de almacenamiento USB.
- No es posible la conexión mediante un concentrador USB.
- Para la conexión es necesario un cable USB.

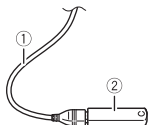

①	Cable USB
②	Dispositivo de almacenamiento USB

### Desconexión de un dispositivo de almacenamiento USB

- 1 Extraiga el dispositivo de almacenamiento USB del cable USB.

#### NOTAS

- Revise que no haya acceso a ningún dato antes de extraer el dispositivo de almacenamiento USB.
- Apague (ACC OFF) la llave de encendido antes de desenchufar el dispositivo de almacenamiento USB.

## Procedimiento de inicio

- 1 Pulse y luego toque .
- 2 Conecte un dispositivo de almacenamiento USB al cable USB (página 24).
- 3 Toque [USB].  
La reproducción se lleva a cabo según el orden de los números de carpetas. Se omiten las carpetas que contengan archivos que no se pueden reproducir.

## Funcionamiento básico

#### SUGERENCIAS

- Al pulsar y luego tocar o , también puede adelantar o retrasar para saltar archivos/capítulos.
- Al pulsar y, luego, mantener pulsado o , también puede atrasar o adelantar rápidamente.
- Puede ajustar el tamaño de la pantalla para archivos de video e imágenes (página 44).

### Origen de audio

#### Pantalla de origen de audio 1 (ejemplo: USB)



①

#### Muestra la pantalla de búsqueda de vínculos.

Toque la canción para reproducirla y luego toque la información de la canción, luego de cambiar al modo de exploración de música (página 25).

#### SUGERENCIA











Si toca el arte, se muestra la lista de canciones del álbum.

#### NOTA

Esta función está disponible solo para el dispositivo de almacenamiento USB.







#### Alternar entre reproducción y pausa.

	<b>Adelanta o atrasa archivos.</b>
   	<b>Ajusta un rango de repetición de reproducción para todos los archivos, la carpeta actual o el archivo actual.</b>
 	<b>Reproduce o no reproduce los archivos en orden aleatorio.</b>
	<b>Muestra la barra de función oculta.</b> <b>SUGERENCIA</b> También puede mostrar la barra de función oculta al palpar la barra de derecha a izquierda.
	<b>Cambia los tipos de archivo multimedia siguientes.</b> <b>[Music]:</b> Archivos de audio comprimido <b>[Video]:</b> Archivos de video comprimido <b>[Photo]:</b> Archivos de imagen
	<b>Selecciona un archivo de la lista.</b> Toque un archivo de la lista para reproducirlo. <b>SUGERENCIA</b> Al tocar una carpeta de la lista, se muestra su contenido. Puede reproducir un archivo de la lista con solo tocarlo. <b>NOTA</b> Al reproducir archivos de audio comprimidos que estén almacenados en un dispositivo de almacenamiento USB, puede buscar un archivo en el modo de exploración de música (página 25).
	<b>Muestra la pantalla MIXTRAX (página 33).</b>

## Pantalla de origen de audio 2 (ejemplo: USB)



	<b>Muestra la barra de función oculta.</b> <b>SUGERENCIA</b> También puede mostrar la barra de función oculta al palpar la barra de izquierda a derecha.
 	<b>Selecciona la carpeta siguiente o anterior.</b>
	<b>Construye la base de datos para usar con el modo de exploración de música (página 25).</b>
	<b>Alterna la visualización de la información actual de la música.</b>

## ► Selección de un archivo con el modo de exploración de música

Puede seleccionar archivos para su reproducción usando la lista de categorías si los archivos contienen información de etiquetas.

### NOTAS

- Esta función está disponible solo para el dispositivo de almacenamiento USB.
- No es posible mantener el modo de exploración de música una vez que se apaga la corriente.

### 1 Toque para crear una base de datos.

El modo de exploración de música estará disponible después de que se haya creado la base de datos.

### 2 Toque .

### 3 Toque la categoría deseada para mostrar la lista de archivos.

### 4 Toque el elemento.

Refine el elemento hasta que aparezca en la lista el título de la canción o el nombre del archivo deseados.

### 5 Toque el título de la canción o el nombre del archivo deseados para reproducirlo.

Si se canceló la selección hecha con el modo de exploración de música, puede tocar la pestaña [Tag] en la pantalla de la lista de archivos o carpetas y tocar la pista deseada para volver al modo de exploración de música.

### SUGERENCIA

Una vez que se crea la base de datos en el almacenamiento USB, no hay necesidad de crear de nuevo la base de datos mientras se guarden los mismos contenidos. Para ingresar al modo Music Browse directamente, toque  y luego [Tag] antes de seleccionar la canción.

## Origen de video

### ⚠ PRECAUCIÓN

Por razones de seguridad, no pueden verse las imágenes de video mientras el vehículo esté en movimiento. Para ver imágenes de video, deténgase en un lugar seguro y accione el freno de mano.

#### Pantalla de origen de video (ejemplo: USB)



①	<b>Ocultas las teclas del panel táctil.</b> Para volver a mostrar las teclas, toque en cualquier lugar de la pantalla.
	<b>Alterna entre reproducción y pausa.</b>
	<b>Adelanta o retrasa rápidamente.</b> Vuelve a tocar para cambiar la velocidad de reproducción.
	<b>Detiene la reproducción.</b>
	<b>Reproduce fotograma por fotograma.</b>
	<b>Reproduce a cámara lenta.</b>
	<b>Ajusta un rango de repetición de reproducción para todos los archivos, la carpeta actual o el archivo actual.</b>
	<b>Cambia el idioma del audio o de los subtítulos.</b> <b>SUGERENCIA</b> Los íconos varían según el archivo.



#### Cambia los tipos de archivo multimedia siguientes.

**[Music]:** Archivos de audio comprimido  
**[Video]:** Archivos de video comprimido  
**[Photo]:** Archivos de imagen



#### Selecciona un archivo de la lista.

Toque un archivo de la lista para reproducirlo.

#### SUGERENCIA

Al tocar una carpeta de la lista, se muestra su contenido. Puede reproducir un archivo de la lista con solo tocarlo.



#### Adelanta o atrasa archivos.

## Origen de imágenes estáticas







### SUGERENCIAS

- Los archivos de imagen no se muestran en la pantalla trasera.
- Al pulsar [x] y, luego, mantener pulsado [x] o [x] en el archivo de imagen estática, puede buscar en 10 archivos de imagen a la vez. Si el archivo en reproducción en ese momento es el primero o el último de la carpeta, no se lleva a cabo la búsqueda.

#### Pantalla de imágenes estáticas



①	<b>Ocultas las teclas del panel táctil.</b> Para volver a mostrar las teclas, toque en cualquier lugar de la pantalla.
	<b>Alterna entre reproducción y pausa.</b>
	<b>Adelanta o atrasa archivos.</b>
	<b>Selecciona la carpeta siguiente o anterior.</b>

	<p><b>Guarda las imágenes actuales como el fondo de pantalla.</b>          Toque los elementos siguientes y luego toque [Si] para sobrescribir la imagen.  <b>[Como PantallaAV]:</b> Guarda la imagen como fondo de la pantalla para la pantalla AV.  <b>[Como PantHome]:</b> Guarda la imagen como fondo de la pantalla de menú superior.  <b>[Como ambas]:</b> Guarda la imagen como fondo de las pantallas AV y de menú superior.</p> <p><b>NOTA</b>          Al guardar la nueva imagen, el fondo de pantalla actual queda sobrescrito excepto que sea la imagen preestablecida.</p>
	<p><b>Gira la imagen mostrada 90° en sentido horario.</b></p>
	<p><b>Ajusta un rango de repetición de reproducción para todos los archivos o la carpeta actual.</b></p>
	<p><b>Reproduce todos los archivos en el rango actual de repetición de reproducción o no los reproduce en orden aleatorio.</b></p>
	<p><b>Cambia los tipos de archivo multimedia siguientes.</b>  <b>[Music]:</b> Archivos de audio comprimido  <b>[Video]:</b> Archivos de video comprimido  <b>[Photo]:</b> Archivos de imagen</p>
	<p><b>Selecciona un archivo de la lista.</b>          Toque un archivo de la lista para reproducirlo.</p> <p><b>SUGERENCIA</b>          Al tocar una carpeta de la lista, se muestra su contenido. Puede reproducir un archivo de la lista con solo tocarlo.</p>



# iPod

## Conexión del iPod

Al conectar un iPod a este producto, los ajustes se configuran automáticamente según el dispositivo que se conectará. Para obtener información sobre la conexión disponible, consulte Conexión de iPod/iPhone o teléfono inteligente para origen AV (página 19).







### NOTAS

- En función de la generación o la versión del iPod, algunas funciones quizá no estén disponibles.
- No elimine la Apple Music® app de su iPod, ya que algunas funciones pueden no estar disponibles.

- 1 Conecte el iPod.
- 2 Pulse  y luego toque .
- 3 Toque [iPod].

## Funcionamiento básico







### SUGERENCIAS

- Al pulsar  y luego tocar  o , también puede adelantar o retrasar para saltar archivos.
- Al pulsar  y, luego, mantener pulsado  o , también puede atrasar o adelantar rápidamente.

## Origen de audio

### Pantalla de origen de audio 1



<p>①</p>	<p><b>Muestra la pantalla de búsqueda de vínculos.</b>          Seleccione una canción a partir de la lista relacionada con la canción reproducida en ese momento.</p> <p><b>SUGERENCIA</b>          Si toca el arte, se muestra la lista de canciones del álbum.</p> <p><b>NOTA</b>          Esta función no está disponible cuando se reproduce Apple Music Radio.</p>
	<p><b>Alterna entre reproducción y pausa.</b></p>
	<p><b>Adelanta o atrasa archivos.</b></p>
	<p><b>Ajusta un rango de repetición de reproducción para todos los elementos en la lista seleccionada o en la canción actual.</b></p>
	<p><b>Reproduce en orden aleatorio las canciones de la lista o el álbum seleccionados.</b></p>
	<p><b>Muestra la barra de función oculta.</b></p>
	<p><b>Cambia entre los dispositivos conectados.</b></p>
	<p><b>Selecciona una canción de la lista.</b>          Toque la categoría y luego el título de la lista para reproducir la lista seleccionada.</p> <p><b>SUGERENCIAS</b></p> <ul style="list-style-type: none"> <li>• Si utiliza el idioma inglés como el idioma del sistema, está disponible la función de búsqueda alfabética. Toque la barra de búsqueda inicial para utilizar esta función.</li> <li>• Puede producir listas de reproducción creadas con la aplicación MusicSphere. La aplicación está disponible en nuestro sitio web.</li> <li>• Cuando toque la estación Apple Music Radio en la lista, aparece al pantalla Apple Music Radio (página 28).</li> </ul> <p><b>NOTAS</b></p> <ul style="list-style-type: none"> <li>• En función de la generación o la versión del iPod, algunas funciones quizá no estén disponibles.</li> <li>• En la lista solo hay disponibles 16 000 canciones del iPod si el iPod tiene más de 16 000 canciones. Las canciones disponibles dependen del iPod.</li> </ul>

## Pantalla de origen de audio 2

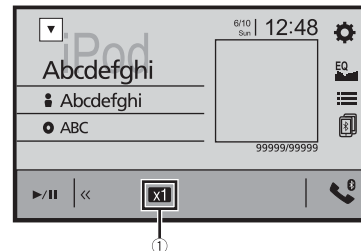

<p>①</p>	<p><b>Cambia la velocidad del audiolibro.</b>          Normal—Rápido—Lento</p>
	<p><b>Muestra la barra de función oculta.</b></p>

## Origen Apple Music® Radio

### Importante

Apple Music Radio puede no estar disponible en su país o región. Para obtener información detallada sobre Apple Music Radio, visite el siguiente sitio: <http://www.apple.com/music/>

### NOTA

Esta función solo está disponible al usar la función iPod con un iPhone 7, iPhone 7 Plus, iPhone SE, iPhone 6s, iPhone 6s Plus, iPhone 6, iPhone 6 Plus, iPhone 5s, iPhone 5c, iPhone 5 o iPod touch (5.ª y 6.ª generación).

## Pantalla Apple Music Radio



	<p><b>Alterna entre reproducción y pausa.</b></p>
---	---



★	<p><b>Muestra el menú desplegable de Apple Music Radio.</b></p> <ul style="list-style-type: none"> <li>• Toque [Play More Like This] para reproducir canciones similares a la canción actual.</li> <li>• Toque [Play Less Like This] para ajustar no volver a reproducir la canción actual.</li> <li>• Toque [Add to iTunes Wish List] para agregar la canción actual a la lista de deseos de iTunes.</li> </ul> <p><b>NOTA</b></p> <p>Es posible que esta función no esté disponible, según el estado de su cuenta de Apple Music.</p>
▶▶	<p><b>Adelanta las pistas.</b></p>

# Spotify®

Para disfrutar de Spotify mientras conduce, primero descargue la aplicación Spotify en su iPhone o teléfono inteligente. Puede descargarla desde iTunes App Store o Google Play. Seleccione una cuenta gratuita o una cuenta premium paga, desde la aplicación o en [spotify.com](https://spotify.com). Las cuentas premium le brindan más funciones como escuchar música sin conexión. Si ya tiene Spotify, actualice la aplicación para obtener la última versión y, luego, conecte su teléfono al vehículo. Ahora puede escuchar música en la carretera.

## ⚠ ADVERTENCIA

Es posible que determinados usos de un iPhone o un teléfono inteligente estén prohibidos mientras conduce en su jurisdicción; en consecuencia, debe conocer y respetar dichas restricciones. Si tiene dudas acerca de una función en particular, solo utilícela mientras el vehículo está estacionado. No debe utilizarse ninguna función, a menos que sea seguro utilizarla en las condiciones de conducción actuales del vehículo.

## 🔄 Importante

- Confirme los requisitos para acceder a Spotify mediante el audio/video para vehículos de Pioneer (página 19).
- Para utilizar el servicio de Spotify, debe conectarse a Internet mediante una red 3G, EDGE, LTE (4G) o Wi-Fi. Si el plan de datos del iPhone o teléfono inteligente no le permite hacer uso de los datos de forma ilimitada, es posible que su compañía telefónica realice cobros adicionales.
- Para obtener información sobre los países y las regiones donde es posible usar los servicios de Spotify, visite el sitio web <https://www.spotify.com/us/select-your-country/>.

## Limitaciones:

- Es posible que no pueda recibir el servicio de Spotify en función de la disponibilidad de Internet.
- El servicio de Spotify está supeditado a cambios sin previo aviso. El servicio podría verse afectado por cualquiera de los siguientes factores: versión del firmware del iPhone o teléfono inteligente, versión del firmware de la aplicación Spotify, cambios realizados al servicio de música de Spotify.
- Determinadas funciones del servicio de Spotify no están disponibles al acceder al servicio mediante los productos de audio/video para vehículos de Pioneer.
- Spotify es un servicio de música que no está afiliado a Pioneer. Puede obtener más información en <https://support.spotify.com/>.
- La aplicación móvil Spotify está disponible para la mayoría de los dispositivos iPhone y teléfonos inteligentes; visite <https://support.spotify.com/> para conocer la última información sobre la compatibilidad.

## Escuchar Spotify

Actualice el firmware de la aplicación Spotify a la versión más reciente antes de usarla.

## 1 Desbloquee el dispositivo móvil y conéctelo a este producto.

- iPhone a través de USB o Bluetooth
- Teléfono inteligente a través de Bluetooth

## 2 Pulse .

## 3 Toque y luego .

## 4 Toque [Config. fuentes AV].

## 5 Confirme que [Spotify] esté activado.

## 6 Pulse y luego toque .

## 7 Toque [Spotify].





### NOTAS





- Para obtener información sobre la conexión Bluetooth, consulte página 11.
- Para obtener información detallada sobre la conexión USB para iPhone, consulte iPod/iPhone con conector Lightning (página 52) o iPhone con conector de 30 clavijas (página 52).

## Funcionamiento básico

### Pantalla de reproducción 1 (Pista)





	<b>Alterna entre reproducción y pausa.</b>
	<b>Adelanta o atrasa pistas.</b> <b>SUGERENCIA</b> Al pulsar  y luego tocar  , puede adelantar pistas para omitirlas.
	<b>Cambia al modo radio.</b>

	<b>Guarda o elimina la información de la canción actual de Your Music.</b>
	<b>Muestra la barra de función oculta.</b> <b>SUGERENCIA</b> También puede mostrar la barra de función oculta al palpar la barra de derecha a izquierda.
	<b>Cambia entre los dispositivos conectados.</b>
	<b>Selecciona una pista o una emisora de la lista.</b> <b>Your Music:</b> Selecciona una pista o una emisora a partir de la lista de información guardada de las canciones. <b>Browse:</b> Selecciona una pista de la lista de categorías. <b>Radio:</b> Selecciona una emisora de la lista de emisoras. <b>Recently Played:</b> Selecciona una pista reproducida recientemente.









### Pantalla de reproducción 2 (Pista)



	<b>Muestra la barra de función oculta.</b> <b>SUGERENCIA</b> También puede mostrar la barra de función oculta al palpar la barra de izquierda a derecha.
	<b>Ajusta un rango de repetición de reproducción.</b>
	<b>Reproduce las pistas en orden aleatorio.</b>



## Pantalla de reproducción 1 (Modo radio)



	<b>Alterna entre reproducción y pausa.</b>
	<b>Adelanta o atrasa pistas.</b> <b>SUGERENCIA</b> Al pulsar  y luego tocar  , puede adelantar canciones para omitirlas.
	<b>Inicia un nuevo modo radio.</b>
	<b>Guarda o elimina la información de la canción actual de Your Music.</b>
	<b>Muestra la barra de función oculta.</b> <b>SUGERENCIA</b> También puede mostrar la barra de función oculta al palpar la barra de derecha a izquierda.
	<b>Cambia entre los dispositivos conectados.</b>
	<b>Selecciona una pista o una emisora de la lista.</b> <b>Your Music:</b> Selecciona una pista o una emisora a partir de la lista de información guardada de las canciones. <b>Browse:</b> Selecciona una pista de la lista de categorías. <b>Radio:</b> Selecciona una emisora de la lista de emisoras. <b>Recently Played:</b> Selecciona una pista reproducida recientemente.

## Pantalla de reproducción 2 (Modo radio)



	<b>Muestra la barra de función oculta.</b> <b>SUGERENCIA</b> También puede mostrar la barra de función oculta al palpar la barra de izquierda a derecha.
	<b>Asigna un Pulgar arriba para la pista en reproducción.</b>
	<b>Asigna un Pulgar abajo para la pista en reproducción y salta a la pista siguiente.</b>

# AUX

Puede visualizar la salida de imágenes de video mediante el dispositivo conectado a la entrada de video.





## **⚠ PRECAUCIÓN**

Por razones de seguridad, no pueden verse las imágenes de video mientras el vehículo esté en movimiento. Para ver imágenes de video, deténgase en un lugar seguro y accione el freno de mano.

## **NOTA**

Se necesita un cable AV con minienchufe (se vende por separado) para la conexión. Para obtener información detallada, consulte el Componente de video externo y la visualización (página 53).

## Procedimiento de inicio

- 1 Pulse .
- 2 Toque  y luego .
- 3 Toque [Config. entrada/salida].
- 4 Confirme que [Entrada AUX] esté activado.
- 5 Pulse  y luego toque .
- 6 Toque [AUX].  
Aparece la pantalla AUX.

## Funcionamiento básico

### Pantalla AUX

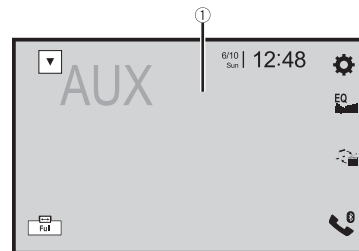

①

#### **Ocultas las teclas del panel táctil.**

Para volver a mostrar las teclas, toque en cualquier lugar de la pantalla.

#### **SUGERENCIA**

Puede ajustar el tamaño de la pantalla para la imagen de video (página 44).



**Cambia entre la entrada de video y la entrada de audio.**





# Entrada AV

Puede visualizar la salida de imágenes de video mediante el dispositivo conectado a la entrada de video. Para obtener detalles, consulte Componente de video externo y la visualización (página 53).

## PRECAUCIÓN

Por razones de seguridad, no pueden verse las imágenes de video mientras el vehículo esté en movimiento. Para ver imágenes de video, deténgase en un lugar seguro y accione el freno de mano.

## Procedimiento de inicio

- 1 Pulse .
- 2 Toque  y luego .
- 3 Toque [Config. entrada/salida].
- 4 Toque [Entrada AV].
- 5 Toque [Act.].
- 6 Pulse  y luego toque [AV].
- 7 Toque [AV].  
La imagen se muestra en la pantalla.

# MIXTRAX

MIXTRAX es la tecnología original para crear mezclas ininterrumpidas de selecciones de su biblioteca de audio, incluidos efectos de DJ.

## Operación de MIXTRAX EZ

Puede usar esta unidad para reproducir archivos de audio USB. MIXTRAX EZ se utiliza para agregar una variedad de efectos de sonido entre canciones a fin de arreglar las pausas entre estas. Permite disfrutar la música sin interrupciones.

### NOTAS



- Esta función solo está disponible cuando se reproduce un archivo en un dispositivo de almacenamiento USB.
- La disponibilidad de los efectos de sonido depende del archivo/la canción.
- La disponibilidad de la reproducción ininterrumpida depende del archivo/la canción.

## Procedimiento de inicio



- 1 Toque .

(Ejemplo: USB)



	Activa el modo MIXTRAX.
	Alterna entre reproducción y pausa.
	Selecciona una pista.

## Ajustes de MIXTRAX







- 1 Pulse .
- 2 Toque  y luego .  
Aparece la pantalla de ajustes del sistema.
- 3 Toque [Config. fuentes AV].
- 4 Toque [Config. MIXTRAX].

Elemento del menú	Descripción
<b>[Modo de reproducción corta]</b> [Des.] [60s] [90s] [120s] [150s] [180s] [Aleatorio]	Especifica la parte de reproducción.
<b>[Efecto de pantalla]</b> [Act.] [Des.]	Ajusta la visualización de efectos para MIXTRAX.
<b>[Efecto corte limpio]</b> [Act.] [Des.]	Ajusta el tono del efecto sonoro al adelantar o retrasar para omitir pistas.
<b>[Ajuste de efectos]</b> [Estándar] [Simple] [Personalizado]	Ajusta y reproduce el efecto MIXTRAX deseado.
<b>[Patrón de flash]</b>	El color del parpadeo cambia con los cambios de los niveles de sonido y graves.
De [Sonido1] a [Sonido6]	El patrón de parpadeo cambia de acuerdo al nivel de sonido.
De [Paso l1] a [Paso l6]	El patrón de parpadeo cambia de acuerdo al nivel de graves.
[Aleatorio1]	El patrón de parpadeo cambia aleatoriamente según el modo del nivel de sonido y el modo de paso bajo.
[Aleatorio2]	El patrón de parpadeo cambia aleatoriamente de acuerdo al modo del nivel de sonido.
[Aleatorio3]	El patrón de parpadeo cambia aleatoriamente de acuerdo al modo de paso bajo.
[Des.]	Desactiva el patrón de parpadeo.

## Ajustes

Puede ajustar distintos valores de configuración en el menú principal.

### Visualización de la pantalla de ajustes

- 1 Pulse .
- 2 Toque .
- 3 Toque una de las categorías siguientes y seleccione las opciones.
  -  Ajustes del sistema (página 34)
  -  Ajustes del tema (página 39)
  -  Ajustes de audio (página 39)
  -  Ajustes de video (página 43)
  -  Ajustes de Bluetooth (página 11)

### Ajustes del sistema

Los elementos del menú varían según el origen.

#### [Config. fuentes AV]

Elemento del menú	Descripción
<b>[Config. MIXTRAX]</b>	(página 34)
<b>[Configuración de la radio]</b>	(página 22)
<b>[Bluetooth Audio]</b> [Act.] [Des.]	Ajuste de la activación del origen de audio Bluetooth.
<b>[Spotify]</b> [Act.] [Des.]	Ajuste de la activación del origen de Spotify.

#### [Tono de pitido]

Elemento del menú	Descripción
<b>[Tono de pitido]</b> [Act.] [Des.]	Seleccione [Des.] para deshabilitar el sonido del pitido cuando se pulsa un botón o se toca la pantalla.

**[Mezcla autom.]**

Elemento del menú	Descripción
<b>[Mezcla autom.]</b> [Act.] [Des.]	Seleccione si desea hacer la mezcla de la salida de sonido de AppRadio Mode + y AV automáticamente.

**[Config. entrada/salida]**

Elemento del menú	Descripción
<b>[USB MTP]</b> [Act.] [Des.]	Seleccione si desea activar la conexión USB MTP (Protocolo de transferencia de medios).
<b>[AppRadio Mode Sound]</b>	Ajuste cuál es la salida del sonido para el AppRadio Mode + cuando se usa con un teléfono inteligente.
[AVH]	El sonido sale por las bocinas de esta unidad.
[Smartphone]	El sonido sale por las bocinas del teléfono inteligente.
<b>NOTA</b>	Con un iPhone, el sonido siempre sale por las bocinas de esta unidad.
<b>[Entrada AV]</b> [Act.] [Des.]	Selecciona un origen de entrada AV (página 33).
<b>[Entrada AUX]</b> [Act.] [Des.]	Ajuste en [Act.] para el origen AUX (página 32).

**[Config. cámaras]**

Se necesita una cámara de visión trasera de venta por separado (p. ej., ND-BC8) para utilizar la función de cámara de visión trasera. (Comuníquese con su distribuidor para obtener información detallada.)

**► Cámara de visión trasera**

Este producto incluye una función que cambia automáticamente a la imagen de pantalla completa de la cámara de visión trasera instalada en su vehículo, cuando la palanca de cambios está en la posición de REVERSA (R).

**► Cámara para el modo Vista de cámara**

Vista de cámara puede mostrarse en todo momento. Tenga en cuenta que con este ajuste, la imagen de la cámara no se redimensiona, y que una parte de lo que la cámara percibe no puede verse.

Para mostrar la imagen de la cámara, toque [Camera View] en la pantalla de selección del origen AV (página 18).

Para cerrar el modo de visualización de la cámara, toque [X] en la pantalla de visualización de la cámara.

**NOTA**

Para configurar la cámara de visión trasera como la cámara para el modo Vista de cámara, ajuste [Entrada cámara trasera] en [Act.] (página 35).

**⚠ PRECAUCIÓN**

Pioneer recomienda usar una cámara que emita imágenes especulares invertidas; de lo contrario es posible que la imagen de la pantalla se vea invertida.

- Corrobore de inmediato si la visualización cambia a la imagen de cámara de visión trasera cuando la palanca de cambios se pone en REVERSA (R) después de estar en otra posición.
- Cuando la pantalla cambie a la imagen de la cámara de visión trasera de pantalla completa durante la conducción normal del vehículo, cambie al ajuste opuesto en [Polaridad de la cámara].
- Si toca [☐] mientras se muestra la imagen de la cámara, la imagen mostrada se apaga temporalmente.

Elemento del menú	Descripción
<b>[Entrada cámara trasera]</b> [Act.] [Des.]	Ajuste de la activación de la cámara de visión trasera.
<b>[Polaridad de la cámara]</b>	Ajuste de la polaridad de la cámara de visión trasera.
[Batería]	La polaridad del cable conectado es positiva.
[Con. tierra]	La polaridad del cable conectado es negativa.
<b>NOTA</b>	Esta función está disponible cuando [Entrada cámara trasera] está en [Act.].
<b>[Guía ayuda estacionam.]</b> [Act.] [Des.]	Puede ajustar si mostrar las indicaciones de asistencia para estacionar en las imágenes de la cámara de visión trasera mientras da marcha atrás.

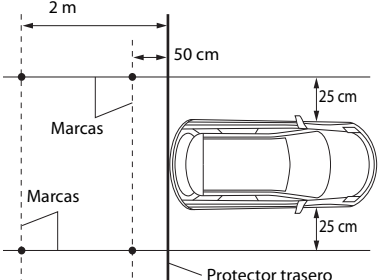
Elemento del menú	Descripción
[Aj. guía ayuda estac.]	<p>Ajuste de las indicaciones al arrastrar o tocar ▲/▼/◀/▶/▶◀/◀▶ en la pantalla. Toque [Pred.] para restablecer el ajuste.</p> <p><b>⚠ PRECAUCIÓN</b></p> <ul style="list-style-type: none"> <li>Al ajustar las indicaciones, asegúrese de estacionar el vehículo en un lugar seguro y colocar el freno de mano.</li> <li>Antes de salir del vehículo para colocar las marcas, asegúrese de girar la llave de encendido a la posición de apagado (ACC OFF).</li> <li>El alcance proyectado por la cámara de visión trasera es limitado. Además, las indicaciones del ancho del vehículo y de distancia mostradas en la imagen de la cámara de visión trasera pueden diferir del ancho del vehículo y la distancia reales. (Las indicaciones son líneas rectas.)</li> <li>La calidad de la imagen puede deteriorarse en función del entorno de uso, como de noche o en ambientes oscuros.</li> </ul> <p><b>NOTAS</b></p> <ul style="list-style-type: none"> <li>Este ajuste está disponible solo cuando detiene el vehículo en un lugar seguro y acciona el freno de mano.</li> <li>Con cinta de embalaje u otra cinta similar, coloque las marcas como se muestra a continuación antes de configurar las indicaciones, de modo que las indicaciones pueden superponerse con las marcas.</li> </ul> 

[Idioma del sistema]	
Elemento del menú	Descripción
[Idioma del sistema]	<p>Seleccione el idioma del sistema.</p> <p><b>NOTAS</b></p> <ul style="list-style-type: none"> <li>Si el idioma integrado y el ajuste del idioma seleccionado no coinciden, es posible que la información de texto no se muestre correctamente.</li> <li>Es posible que algunos caracteres no se muestren correctamente.</li> </ul>

[Ajuste de ubicación]	
Para otros países fuera de México	
Elemento del menú	Descripción
[Ajuste de ubicación] [Sudamérica] [Australia]	Seleccionar con la ubicación.

[Control tipo volante]	
Elemento del menú	Descripción
[Control tipo volante] [Con adap.] [Sin adap.]	<p>Seleccione [Con adap.] o [Sin adap.] según el control remoto cableado.</p> <p><b>NOTAS</b></p> <ul style="list-style-type: none"> <li>Este ajuste está disponible solo cuando detiene el vehículo en un lugar seguro y acciona el freno de mano.</li> <li>En función de su vehículo, esta función podría no funcionar correctamente. En ese caso, consulte a su distribuidor o el centro de servicio PIONEER autorizado.</li> <li>Use un soporte cableado PIONEER en cada modelo de vehículo cuando el modo [Con adap.] está activado, de lo contrario seleccione [Sin adap.].</li> </ul>

[Modo demo]	
Elemento del menú	Descripción
[Modo demo] [Act.] [Des.]	Ajuste del modo de demostración.



## [Restaurar configuración]

Elemento del menú	Descripción
[Todas las configuraciones]	<p>Toque [Restaurar] para restablecer la configuración a los ajustes predeterminados.</p> <p><b>⚠ PRECAUCIÓN</b></p> <p>No apague el motor mientras restablece los ajustes.</p> <p><b>NOTAS</b></p> <ul style="list-style-type: none"> <li>Este ajuste está disponible solo cuando detiene el vehículo en un lugar seguro y acciona el freno de mano.</li> <li>Se apaga el origen y la conexión Bluetooth se desconecta antes del inicio del proceso.</li> </ul>

## [Teclado]

Elemento del menú	Descripción
[Teclado]	<p>Puede utilizar el teclado en AppRadio Mode + mediante el ajuste del idioma del teclado para iPhone.</p> <p><b>NOTAS</b></p> <ul style="list-style-type: none"> <li>Ajuste el idioma del sistema al mismo que el del iPhone para que funcione correctamente.</li> <li>Esta función solo está disponible en el AppRadio Mode + del iPhone.</li> </ul>

## [Calibración de panel táctil]

Si considera que las teclas del panel táctil de la pantalla se desvían de las posiciones reales que responden al tacto, ajuste las posiciones de respuesta de la pantalla del panel táctil.

### NOTAS

- No utilice herramientas puntiagudas, como bolígrafos de punto fino o portaminas. Esto podría dañar la pantalla.
- No apague el motor mientras guarda los datos de la posición ajustada.
- Este ajuste está disponible solo cuando detiene el vehículo en un lugar seguro y acciona el freno de mano.

Elemento del menú	Descripción
[Calibración de panel táctil]	<ol style="list-style-type: none"> <li>Toque [Sí].</li> <li>Toque dos esquinas de la pantalla a lo largo de las flechas y después toque los centros de las dos marcas [+] al mismo tiempo dos veces.</li> <li>Pulse [■].</li> </ol> <p>De esta forma se guardan los resultados del ajuste.</p> <ol style="list-style-type: none"> <li>Pulse [■] una vez más.</li> </ol> <p>Avance al ajuste de 16 puntos.</p> <ol style="list-style-type: none"> <li>Toque suavemente el centro de la marca [+] mostrada en la pantalla.</li> </ol> <p>El objetivo indica el orden.</p> <ul style="list-style-type: none"> <li>Al pulsar [■], vuelve a aparecer la posición del ajuste anterior.</li> <li>Al mantener pulsado [■], el ajuste se cancela.</li> </ul> <ol style="list-style-type: none"> <li>Mantenga pulsado [■].</li> </ol> <p>De esta forma se guardan los resultados del ajuste.</p>

## [Configuración del atenuador]

### NOTA

Este ajuste está disponible solo cuando detiene el vehículo en un lugar seguro y acciona el freno de mano.

Elemento del menú	Descripción
[Activador del atenuador]	Ajuste del brillo de la atenuación.
[Automático]	Activa o desactiva la atenuación automáticamente si se encienden o apagan los faros del vehículo.
[Manual]	Activa o desactiva la atenuación manualmente.
[Hora]	Activa o desactiva la atenuación a la hora que usted la haya ajustado.
[Día/Noche]	Ajuste de la duración de la atenuación para el día o la noche. Puede utilizar esta función cuando [Activador del atenuador] está en [Manual].
[Día]	Desactiva la función de atenuación.
[Noche]	Activa la función de atenuación.

Elemento del menú	Descripción
<b>[Duración del atenuador]</b>	Para ajustar la hora en que la atenuación se activa o desactiva, arrastre los cursores o toque [◀] o [▶]. Puede utilizar esta función cuando [Activador del atenuador] está en [Hora].
	<p><b>SUGERENCIAS</b></p> <ul style="list-style-type: none"> <li>• Cada vez que toque [◀] o [▶], el cursor se mueve hacia atrás o hacia adelante en el ancho de 15 minutos.</li> <li>• Cuando los cursores se colocan en el mismo punto, el tiempo de atenuación disponible es 0 horas.</li> <li>• Cuando el cursor del ajuste del tiempo de apagado se coloca en el extremo izquierdo y el cursor del ajuste del tiempo de encendido se coloca en el extremo derecho, el tiempo de atenuación disponible es 0 horas.</li> <li>• Cuando el cursor del ajuste del tiempo de encendido se coloca en el extremo izquierdo y el cursor del ajuste del tiempo de apagado se coloca en el extremo derecho, el tiempo de atenuación disponible es 24 horas.</li> </ul> <p><b>NOTA</b></p> <p>La visualización de la hora de la barra de ajuste de la duración de la atenuación depende del ajuste de la visualización del reloj (página 44).</p>

## [Ajuste de imagen]

Puede ajustar la imagen de cada fuente y cámara de visión trasera.

### PRECAUCIÓN

Por razones de seguridad, no puede utilizar algunas de estas funciones mientras el vehículo esté en movimiento. Para activar estas funciones, debe detenerse en un lugar seguro y accionar el freno de mano.

Para ajustar el menú siguiente, toque [◀], [▶], [▲], [▼].

Elemento del menú	Descripción
<b>[Brillo]</b> De [-24] a [+24]	Ajuste la intensidad del color negro.
<b>[Contraste]</b> De [-24] a [+24]	Ajuste el contraste.
<b>[Color]*</b> De [-24] a [+24]	Ajuste la saturación del color.
<b>[Tonalidad]*</b> De [-24] a [+24]	Ajuste el tono del color (cuál color se destaca, rojo o verde).

Elemento del menú	Descripción
<b>[Atenuador]</b> De [+1] a [+48]	Ajuste el brillo de la pantalla.
<b>[Temperatura]</b> De [-3] a [+3]	Ajuste la temperatura del color para producir un mejor balance de blancos.

\* Con algunas imágenes, no es posible ajustar [Tonalidad] y [Color].

### **NOTAS**

- Los ajustes de [Brillo], [Contraste] y [Atenuador] se almacenan por separado cuando las luces de posición del vehículo están apagadas (de día) y encendidas (de noche).
- En función del ajuste de [Configuración del atenuador], [Brillo] y [Contraste] cambian automáticamente.
- [Atenuador] permite modificar el ajuste o la hora en que se activará o desactivará (página 37).
- Es posible que el ajuste de imágenes no esté disponible en algunas cámaras de visión trasera.
- El contenido de los ajustes se puede guardar en la memoria de forma independiente.

## [Información del sistema]







Elemento del menú	Descripción
<b>[Información de firmware]</b>	Visualización de la versión del firmware.

Elemento del menú	Descripción
<b>[Actualización de firmware]</b>	<p><b>⚠ PRECAUCIÓN</b></p> <ul style="list-style-type: none"> <li>El dispositivo de almacenamiento USB para la actualización debe contener solo el archivo de actualización correcto.</li> <li>Nunca apague este producto, desconecte el dispositivo de almacenamiento USB durante la actualización del firmware.</li> <li>Solo puede actualizar el firmware cuando el vehículo esté detenido con el freno de mano accionado.</li> </ul> <ol style="list-style-type: none"> <li>1 Descargue los archivos de actualización del firmware en la computadora.</li> <li>2 Conecte un dispositivo de almacenamiento USB en blanco (formateado) a su computadora y busque el archivo de actualización correcto para copiarlo al dispositivo de almacenamiento USB.</li> <li>3 Conecte el dispositivo de almacenamiento USB a este producto (página 24).</li> <li>4 Desactive la fuente (página 18).</li> <li>5 Visualice la pantalla de ajustes [Sistema] (página 34).</li> <li>6 Toque [Información del sistema].</li> <li>7 Toque [Actualización de firmware].</li> <li>8 Toque [Continuar].</li> </ol> <p>Siga las instrucciones que aparecen en la pantalla para terminar de actualizar el firmware.</p> <p><b>NOTAS</b></p> <ul style="list-style-type: none"> <li>Este producto se reiniciará automáticamente después de que concluya la actualización del firmware, si la actualización es exitosa.</li> <li>Si aparece un mensaje de error en la pantalla, toque la visualización y vuelva a realizar los pasos mencionados.</li> </ul>
<b>[Licencia]</b>	Visualización de la licencia de código abierto.

## Ajustes del tema

Los elementos del menú varían según el origen.

Elemento del menú	Descripción
<b>[Fondo]</b> [Home] [AV]	<p>Seleccione el papel tapiz a partir de los elementos preestablecidos en este producto o las imágenes originales mediante el dispositivo externo.</p> <p>El papel tapiz puede ajustarse a partir de las selecciones de la pantalla de menú superior y la pantalla de operación AV.</p>
Visualización preestablecida	Seleccione la visualización de fondo preestablecida deseada.

Elemento del menú	Descripción
 (personalizado)*1	Muestra la imagen de la visualización de fondo importada del dispositivo de almacenamiento externo.
<b>OFF</b> (desactivado)	Oculto la visualización de fondo.
<b>[Iluminación]*2</b>	Seleccione un color de iluminación a partir de la lista de colores o cree un color definido.
Teclas de colores	Seleccione el color preestablecido deseado.
 (personalizado)	<p>Muestra la pantalla para personalizar el color de iluminación.</p> <p>Para personalizar el color definido, toque  y luego  o  para ajustar el brillo y el nivel de rojo, verde y azul para crear su color favorito.</p> <p>Para almacenar el color personalizado en la memoria, mantenga presionado [Memor.], y el color personalizado estará disponible como el siguiente ajuste de iluminación al pulsar .</p> <p><b>SUGERENCIA</b></p> <p>También puede arrastrar la barra de color para ajustar el tono del color.</p>
 (arcoíris)	Cambia gradualmente entre los colores preestablecidos en secuencia.
<b>[Tema]*2</b>	Seleccione el color de tema.
<b>[Reloj]</b>	Seleccione el estilo del reloj a partir de la imagen preestablecida.
Imágenes preestablecidas	Seleccione el estilo preestablecido deseado para el reloj.
<b>OFF</b> (desactivado)	Oculto la visualización del reloj.

\*1 Consulte Origen de imágenes estáticas (página 26).

\*2 Puede mostrarse una vista previa de la pantalla de menú superior o la pantalla de operación AV al tocar [Home] o [AV], respectivamente.

## Ajustes de audio

Los elementos del menú varían según el origen. Algunos de los elementos del menú dejan de estar disponibles cuando se suprime el volumen o la fuente está apagada.

Elemento del menú	Descripción
<b>[EQ gráfico]</b> [Superbajo] [Potente] [Natural] [Vocal] [Plano] [Pers.1] [Pers.2]	<p>Seleccione o personalice la curva del ecualizador. Seleccione una curva que desee usar como base de la personalización y luego toque la frecuencia que desee ajustar.</p> <p><b>SUGERENCIAS</b></p> <ul style="list-style-type: none"> <li>• Si realiza ajustes cuando una curva [Superbajo], [Potente], [Natural], [Vocal] o [Plano] esté seleccionada, los ajustes de la curva del ecualizador cambiarán a [Pers.1] obligatoriamente.</li> <li>• Si realiza ajustes cuando la curva [Pers.2] esté seleccionada, por ejemplo, se actualizará la curva [Pers.2].</li> <li>• Las curvas [Pers.1] y [Pers.2] pueden crearse como comunes para todas las fuentes.</li> <li>• Si pasa un dedo por las barras de varias bandas del ecualizador, los ajustes de la curva del ecualizador se establecerán al valor del punto tocado en cada barra.</li> </ul>
<b>[Atenuador/Balance]</b>	<p>Toque  o  para ajustar el balance de bocinas delanteras/traseras. Ajuste [Fron.] y [Tras.] en [0] al utilizar un sistema de bocinas doble.</p> <p>Toque  o  para ajustar el balance de bocinas izquierdas/derechas.</p> <p><b>SUGERENCIA</b></p> <p>También puede ajustar el valor arrastrando el punto que aparece en la tabla mostrada.</p> <p><b>NOTA</b></p> <p>Solo se puede realizar el ajuste de balance cuando [Modo red] esté seleccionado como el modo de las bocinas.</p>
<b>[Nivel de silenciar]</b>	<p>Suprima el audio o atenúe el volumen del origen AV y el volumen de la aplicación del iPhone o teléfono inteligente cuando funcione el sistema de orientación por voz de la unidad de navegación.</p>
[ATE]	El volumen disminuye 20 dB abajo del volumen actual.
[Silenciar]	El volumen es de 0.
[Des.]	El volumen no cambia.

Elemento del menú	Descripción
<b>[Regulador nivel fuente]</b> De [-4] a [+4]	<p>Ajuste el nivel de volumen de cada origen para evitar cambios radicales del volumen al cambiar entre orígenes distintos de FM.</p> <p>Toque  o  para ajustar el volumen del origen después de comparar el nivel del volumen del sintonizador de FM con el nivel del origen.</p> <p><b>SUGERENCIA</b></p> <p>Si toca directamente el área donde puede moverse el cursor, el ajuste SLA (ajuste del nivel de la fuente) se cambiará al valor del punto tocado.</p> <p><b>NOTAS</b></p> <ul style="list-style-type: none"> <li>• Los ajustes se basan en el nivel del volumen del sintonizador FM, que permanece intacto.</li> <li>• Esta función no está disponible cuando el sintonizador de FM se selecciona como origen AV.</li> <li>• Esta función está disponible solo para la fuente seleccionada.</li> </ul>
<b>[Subwoofer]</b> [Act.] [Des.]	<p>Seleccione para habilitar o deshabilitar la salida del subwoofer trasero desde este producto.</p>
<b>[Nivel de la bocina]</b> <b>Posición de escucha*1*2</b> [Des.] [Frontal-I] [Frontal-D] [Fron.] [Todas]	<p>Ajuste el nivel de salida de las bocinas de la posición de escucha.</p> <ol style="list-style-type: none"> <li>1 Toque  o  para seleccionar la posición de escucha y luego seleccione la bocina de salida.</li> <li>2 Toque  o  para ajustar el nivel de salida de las bocinas seleccionadas.</li> </ol>
<b>Modo estándar*3</b> [Front. izq.] [Front. der.] [Tras. izq.] [Tras. der.] [Subwoofer]	
<b>Modo red*3</b> [Alto Izquierdo] [Alto Derecho] [Medio Izquierdo] [Medio Derecho] [Subwoofer]	
<b>Nivel de salida de la bocina</b> De [-24] a [10]	<p><b>NOTA</b></p> <p>Esta función está disponible cuando [Subwoofer] está en [Act.].</p>
<b>[Filtro de cruce]*4</b>	<p>Seleccione una unidad de bocina (filtro) para ajustar la frecuencia de corte HPF o LPF y la pendiente de cada unidad de bocina (página 43).</p>
<b>[Config. subwoofer]*4</b>	<p>Seleccione la fase del subwoofer (página 43).</p>
<b>[Posición de escucha]*1</b> [Des.] [Front. izq.] [Front. der.] [Fron.] [Todas]	<p>Seleccione una posición de escucha que desee convertir en el centro de los efectos de sonido.</p>

Elemento del menú	Descripción
<b>[Alineamiento temporal]</b> [Act.] [Des.] <b>Posición de escucha*1*2</b> [Des.] [Frontal-I] [Frontal-D] [Fron.] [Todas] <b>Modo estándar*3*5</b> [Front. izq.] [Front. der.] [Tras. izq.] [Tras. der.] [Subwoofer] <b>Modo red*3*5</b> [Alto Izquierdo] [Alto Derecho] [Medio Izquierdo] [Medio Derecho] [Subwoofer] <b>Distancia</b> De [0] a [350]	Seleccione o personalice el ajuste de alineamiento temporal para que refleje la distancia entre la posición de quien escucha y cada altavoz. Debe medir la distancia entre la cabeza de quien escucha y cada unidad de bocina. <ol style="list-style-type: none"> <li>Toque  o  para seleccionar la posición de escucha y luego seleccione la bocina de alineación.</li> <li>Toque  o  para ingresar la distancia entre la bocina seleccionada y la posición de escucha.</li> </ol> <p><b>SUGERENCIA</b></p> Si usted toca [AT act.], el alineamiento temporal se desactiva obligatoriamente. <p><b>NOTA</b></p> Esta función está disponible solo cuando el ajuste de la posición de escucha esté en [Frontal-I] o [Frontal-D].
<b>[EQ automática]</b> [Act.] [Des.]	Establezca el ecualizador ajustado automáticamente para que se adecue a la acústica del vehículo. Para utilizar esta función, la medida de EQ automática debe realizarse con antelación (página 42).
<b>[Medición de A-EQ y AT A.]</b>	Mide y ajusta automáticamente la acústica, el ecualizador y la alineación de tiempo del vehículo para adaptarse al interior del vehículo (página 42).
<b>[Guardar configuración]</b>	Guarde para recuperar los siguientes ajustes de sonido actualices, si toca [OK]: realce de bajos, pendiente, fase de subwoofer, nivel de bocina, EQ gráfico, HPF/LPF, posición de escucha, cruce, alineamiento temporal. <p><b>SUGERENCIA</b></p> Cuando toque [Cancelar], regrese a la pantalla de ajustes [Audio].
<b>[Cargar configuración]</b> [Configuración inicial] [Ajuste de sonido] [Ajuste de EQ y AT automáticos]	Cargue de los ajustes de sonido. <p><b>NOTAS</b></p> <ul style="list-style-type: none"> <li>[Ajuste de sonido] está disponible solo cuando usted ya haya guardado los ajustes de sonido (página 41).</li> <li>[Ajuste de EQ y AT automáticos] está disponible solo cuando usted ya haya llevado a cabo la medición EQ automática (página 41).</li> </ul>
<b>[Realce de BAJOS]</b> De [0] a [6]	Ajuste el nivel de realce de bajos.

Elemento del menú	Descripción						
<b>[Salida de bocina trasera]</b> [Tras.] [Subwoofer]	Seleccione la salida de la bocina trasera. <p><b>NOTA</b></p> Esta función está disponible cuando [Modo estándar] está seleccionado como el modo de las bocinas.						
<b>[Sonoridad]</b> [Des.] [Bajo] [Medio] [Alto]	Compensa las deficiencias de los rangos de baja frecuencia y alta frecuencia a un volumen bajo.						
<b>[Control nivel automát.]</b>	Corrige automáticamente la diferencia del nivel de audio entre los archivos musicales o las fuentes. <table border="1"> <tr> <td>[Des.]</td> <td>Desactiva el ajuste del control automático del nivel.</td> </tr> <tr> <td>[Modo1]</td> <td>Corrige un poco la diferencia del nivel de audio entre los archivos musicales o las fuentes (para la señal de audio de rango dinámico estrecho).</td> </tr> <tr> <td>[Modo2]</td> <td>Corrige enormemente la diferencia del nivel de audio entre los archivos musicales o las fuentes (para la señal de audio de rango dinámico ancho).</td> </tr> </table>	[Des.]	Desactiva el ajuste del control automático del nivel.	[Modo1]	Corrige un poco la diferencia del nivel de audio entre los archivos musicales o las fuentes (para la señal de audio de rango dinámico estrecho).	[Modo2]	Corrige enormemente la diferencia del nivel de audio entre los archivos musicales o las fuentes (para la señal de audio de rango dinámico ancho).
[Des.]	Desactiva el ajuste del control automático del nivel.						
[Modo1]	Corrige un poco la diferencia del nivel de audio entre los archivos musicales o las fuentes (para la señal de audio de rango dinámico estrecho).						
[Modo2]	Corrige enormemente la diferencia del nivel de audio entre los archivos musicales o las fuentes (para la señal de audio de rango dinámico ancho).						
<b>[Recuperador de sonido]</b> [Des.] [Modo1] [Modo2]	Mejora automáticamente el audio comprimido y restablece la riqueza de sonido. <p><b>SUGERENCIA</b></p> [Modo2] tiene un efecto más potente que [Modo1].						

\*1 [Todas] no está disponible cuando [Modo red] está seleccionado como el modo de las bocinas.

\*2 Si usted cambia el ajuste de posición de escucha, los niveles de salida de todas las bocinas cambiarán junto con el ajuste.

\*3 Para utilizar esta función, la medición de la acústica del vehículo debe realizarse con antelación.

\*4 Esta función no está disponible cuando se ajusta la bocina Alta.

\*5 Esta función está disponible solo cuando el ajuste de la posición de escucha esté en [Front. izq.] o [Front. der.].

## Ajuste automático de la curva del ecualizador (EQ automática)

La curva del ecualizador puede ajustarse automáticamente midiendo la acústica del vehículo para adaptarse al interior del vehículo.

### ⚠ ADVERTENCIA

Es posible que las bocinas emitan un tono alto (ruido) al medir la acústica del vehículo. Nunca lleve a cabo la medición EQ automática mientras conduce.

### ⚠ PRECAUCIÓN

- Revise minuciosamente las condiciones antes de realizar la medición EQ automática, debido a que las bocinas podrían dañarse si se realiza en las siguientes condiciones:
  - Cuando las bocinas estén conectadas incorrectamente. (Por ejemplo, cuando una bocina trasera esté conectada como una salida de subwoofer.)

- Cuando una bocina esté conectada a un amplificador de potencia con una salida que supere la potencia de entrada máxima de la bocina.
- Si un micrófono para la medición acústica (se vende por separado) no está en una ubicación adecuada, el tono de la medición podría elevarse y la medición podría demorar demasiado; de esta forma, la batería se descargaría. Asegúrese de colocar el micrófono en la ubicación especificada.

#### ▶ Antes de poner en marcha la función EQ automática

- Lleve a cabo la función EQ automática en un lugar tranquilo, con el motor y el aire acondicionado del vehículo apagados. Además, desactive los teléfonos del vehículo o los teléfonos celulares que estén en el vehículo, o retírelos con antelación. Los sonidos del ambiente podrían evitar la medición correcta de la acústica del vehículo.
- Asegúrese de utilizar el micrófono para la medición acústica (de venta por separado). El uso de otros micrófonos podría impedir la medición o producir una medición incorrecta de la acústica del vehículo.
- Para llevar a cabo la función EQ automática, las bocinas delanteras deben estar conectadas.
- Cuando este producto esté conectado a un amplificador de potencia con un control del nivel de entrada, quizá no pueda llevarse a cabo la función EQ automática si el nivel de entrada del amplificador de potencia está por debajo del nivel estándar.
- Cuando este producto esté conectado a un amplificador de potencia con un LPF (filtro de paso bajo), desactive el LPF antes de llevar a cabo la función EQ automática. Además, ajuste la frecuencia de corte del LPF incorporado de un subwoofer activo en la frecuencia más alta.
- La distancia se ha calculado mediante una computadora para ofrecer el retraso óptimo y garantizar resultados precisos. No modifique este valor.
  - El sonido reflejado dentro del vehículo es fuerte y se producen retrasos.
  - El LPF en subwoofers activos o amplificadores externos demora los sonidos bajos.
- Si se presenta un error durante la medición, revise lo siguiente antes de medir la acústica del vehículo.
  - Bocinas delanteras (izquierda/derecha)
  - Bocinas traseras (izquierda/derecha)
  - Ruido
  - Micrófono para la medición acústica (de venta por separado)
  - Nivel bajo de la batería

#### ▶ Medición con la función EQ automática

### PRECAUCIÓN

No apague el motor mientras la medición esté en proceso.

#### **NOTAS**



- EQ automática cambia los ajustes de audio de la siguiente manera:
  - Los ajustes de desvanecimiento/balance vuelven a la posición central (página 40).
  - Los ajustes anteriores de EQ automática quedarán sobrescritos.

- 1 Detenga el vehículo en un lugar tranquilo, cierre todas las puertas, las ventanas y el techo solar, y después apague el motor.**

Si el motor se deja encendido, el ruido del motor podría evitar el funcionamiento correcto de la medición EQ automática.

#### **NOTA**

La medición se cancela si se detectan restricciones de conducción durante la medición.

- 2 Fije el micrófono para la medición acústica (de venta por separado) en el centro del respaldo para la cabeza del asiento del conductor, orientado hacia el frente.** La medición EQ automática podría diferir en función del lugar en el que coloque el micrófono. Si lo desea, coloque el micrófono sobre el asiento del acompañante y lleve a cabo la función EQ automática.
- 3 Desconecte el iPhone o teléfono inteligente.**
- 4 Gire la llave de encendido (ACC ON).** Si el aire acondicionado o la calefacción del vehículo están encendidos, apáguelos.
- 5 Cambie el origen AV a [Source OFF] (página 18).**
- 6 Pulse .**
- 7 Toque  y luego .**
- 8 Toque [Medición de A-EQ y AT A.].**

- 9 Conecte el micrófono para la medición acústica (de venta por separado) a este producto.**

Conecte el micrófono a la toma de entrada AUX en el panel posterior de este producto.

#### **NOTA**

Utilice un cable de extensión (se vende por separado) si el cable del micrófono (se vende por separado) no tiene la longitud suficiente.

- 10 Toque [Front. izq.] o [Front. der.] para seleccionar la posición de escucha actual.**
- 11 Toque [Iniciar].** Comienza una cuenta regresiva de 10 segundos.

#### **NOTA**

La conexión Bluetooth se desconecta antes del inicio del proceso.

- 12 Salga del vehículo y mantenga las puertas cerradas hasta que concluya la cuenta regresiva.** Cuando concluya la cuenta regresiva, las bocinas emiten un tono (ruido) de medición y comienza la medición EQ automática.
- 13 Espere hasta que concluya la medición.** Cuando concluye la medición EQ automática, se muestra un mensaje.

#### **NOTA**

El tiempo de medición varía en función del tipo del vehículo.

## SUGERENCIA

Para detener la medición, toque [Detener].

### 14 Guarde el micrófono cuidadosamente en la guantera u otro lugar seguro.

Si el micrófono recibe luz solar directa durante mucho tiempo, las altas temperaturas pueden causar distorsión, cambios de color o averías.

## Ajuste del valor de frecuencia de corte

Puede ajustar el valor de frecuencia de corte de cada bocina.

Pueden ajustarse las siguientes bocinas:

[**Modo estándar**]: Delantera, Trasera, Subwoofer.

[**Modo red**]: Alta, Media, Subwoofer.



### NOTA

[Config. subwoofer] está disponible solo cuando [Subwoofer] está en [Act].

1 Pulse .

2 Toque  y luego .

3 Toque [Filtro de cruce] o [Config. subwoofer].

4 Toque  o  para cambiar la bocina.

5 Arrastre la línea del gráfico para ajustar la posición de corte.

6 Arrastre el punto más bajo del gráfico para ajustar la pendiente de corte.

También pueden ajustarse los siguientes elementos.

	Cambia la fase del subwoofer entre la posición normal y la inversa.
LPF/HPF	Cambia el ajuste de LPF/HPF a [Act.] o [Des.]. Cuando se desactiva, el filtro de paso alto o el filtro de paso bajo de cada bocina también puede activarse tocando las líneas del gráfico.

## Ajustes de video

Los elementos del menú varían según el origen.

### [Tiempo por diapositiva]

Elemento del menú	Descripción
[Tiempo por diapositiva] [5s] [10s] [15s] [Manual]	Seleccione el intervalo de presentaciones de diapositivas con archivos de imagen en este producto.

### [Ajuste de señal de video]

Elemento del menú	Descripción
[AV] [Auto] [PAL] [NTSC] [PAL-M] [PAL-N] [SECAM]	Seleccione el ajuste de señal de video apto cuando conecte este producto a un equipo AV.
[AUX] [Auto] [PAL] [NTSC] [PAL-M] [PAL-N] [SECAM]	Seleccione el ajuste de señal de video apto cuando conecte este producto a un equipo AUX.
[Cámara] [Auto] [PAL] [NTSC] [PAL-M] [PAL-N] [SECAM]	Seleccione el ajuste de señal de video apto cuando conecte este producto a una cámara de visión trasera.
[TV] [Auto] [PAL] [NTSC] [PAL-M] [PAL-N] [SECAM]	Seleccione el ajuste de señal de video apto cuando conecte este producto a un equipo TV.



# Menú Favorito

El registro de sus elementos de menú favorito en accesos directos le permite acceder con rapidez a la pantalla de menú registrado con solo tocar la pantalla [Favoritos].

## NOTA

Se pueden registrar hasta 12 elementos de menú en el menú favorito.



## Creación de un acceso directo

- 1 Pulse  y luego toque .
- 2 Toque el icono de estrella del elemento de menú.  
Se rellena el icono de estrella de menú seleccionado.



## SUGERENCIA

Para cancelar el registro, toque otra vez el icono de estrella en la columna del menú.

## Selección de un acceso directo

- 1 Pulse  y luego toque .
- 2 Toque .
- 3 Toque el elemento de menú.

## Eliminación de un acceso directo



- 1 Pulse  y luego toque .
- 2 Toque .
- 3 Mantenga pulsada la columna de menú favorito.  
El elemento de menú seleccionado se elimina de la pantalla [Favoritos].

## SUGERENCIA

Para eliminar un acceso directo, también puede mantener pulsada la columna de menú registrado.

# Otras funciones

## Ajuste de la hora y la fecha

- 1 Toque la hora actual mostrada en la pantalla.
- 2 Toque  o  para ajustar la hora y la fecha correctas.  
Puede controlar los elementos siguientes: año, mes, día, hora, minuto.

## SUGERENCIAS

- Puede cambiar el formato de visualización de la hora a [12 horas] o [24 horas].
- Puede cambiar el orden del formato de la visualización de la fecha: Día-mes, Mes-día.

## Cambio del modo de pantalla panorámica

Puede ajustar el modo de pantalla para pantalla AV y archivos de imagen.

- 1 Toque la tecla del modo de visualización de la pantalla.

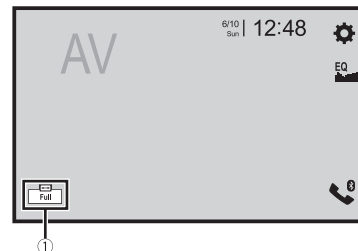

- 1 Tecla del modo de visualización de la pantalla

- 2 Toque el modo deseado.

[Full]	Muestra las imágenes por toda la pantalla. <b>NOTA</b> Es posible que algunas imágenes no se visualicen en toda la pantalla.
[Zoom]	Muestra las imágenes y las agranda verticalmente.
[Normal]	Muestra las imágenes sin cambiar la relación.



[Trimming]	Una imagen se muestra por toda la pantalla con la relación horizontal a vertical como es tal cual. Si la relación de la pantalla difiere de la imagen, la imagen podría mostrarse cortada parcialmente ya sea en su sección superior/inferior o lateral.
	<b>NOTA</b> [Trimming] es para archivos de imagen únicamente.

#### SUGERENCIAS

- Pueden almacenarse ajustes distintos para cada fuente de video.
- Cuando se ve un video en un modo de pantalla panorámica que no coincide con la relación de aspecto original, podría tener una apariencia diferente.
- La imagen de video aparecerá más granulada al verse en el modo [Zoom].

#### NOTA

Los archivos de imagen se pueden ajustar tanto en [Normal] como en [Trimming] en el modo de pantalla panorámica.

## Restablecimiento de este producto a los ajustes predeterminados

Puede restablecer los ajustes o el contenido grabado a los ajustes predeterminados desde [Restaurar configuración] en el menú [Sistema] (página 37).

# Apple CarPlay

Puede utilizar aplicaciones de iPhone con movimientos de los dedos, como tocar, arrastrar, desplazar o palpar la pantalla de este producto.

#### Modelos de iPhone compatibles

iPhone 7, iPhone 7 Plus, iPhone SE, iPhone 6s, iPhone 6s Plus, iPhone 6, iPhone 6 Plus, iPhone 5s, iPhone 5c, iPhone 5

#### NOTA

Los movimientos compatibles de los dedos varían en función de la aplicación correspondiente a un iPhone.

#### ⚠ ADVERTENCIA

Es posible que determinados usos de un iPhone estén prohibidos mientras conduce en su jurisdicción; en consecuencia, debe conocer y respetar dichas restricciones. Si tiene dudas acerca de una función en particular, solo utilícela mientras el vehículo está estacionado. No debe utilizarse ninguna función, a menos que sea seguro utilizarla en las condiciones de conducción actuales del vehículo.

## Uso de Apple CarPlay

#### 🔄 Importante

Apple CarPlay puede no estar disponible en su país o región. Para obtener información detallada sobre Apple CarPlay, visite el siguiente sitio: <http://www.apple.com/ios/carplay>

- El contenido y la funcionalidad de las aplicaciones compatibles son responsabilidad de los proveedores de la App.
- En Apple CarPlay, el uso es limitado durante la conducción, y los proveedores de la App determinan la disponibilidad de las funciones y del contenido.
- Apple CarPlay permite el acceso a aplicaciones distintas a las enumeradas, supeditado a restricciones mientras conduce.
- PIONEER NO ES RESPONSABLE Y RECHAZA LA RESPONSABILIDAD POR APLICACIONES Y CONTENIDO DE TERCEROS (DISTINTOS DE PIONEER), INCLUIDA, ENTRE OTRAS COSAS, IMPRECIACIONES E INFORMACIÓN INCOMPLETA.

## Ajuste de la posición de conducción

Para alcanzar una usabilidad óptima de Apple CarPlay, ajuste la posición de conducción correctamente en función del vehículo. El ajuste se aplicará la próxima vez que se conecte un dispositivo compatible con Apple CarPlay a este producto.

1 Pulse .

2 Toque  y luego .

Aparece la pantalla de ajustes del sistema.

**3** Toque [Posición de conductor].

**4** Toque el elemento.

[Izq.]

Seleccione para un vehículo con volante a la izquierda.

[Der.]

Seleccione para un vehículo con volante a la derecha.

## Procedimiento de inicio

**1** Conecte un dispositivo compatible con Apple CarPlay a este producto mediante USB.

**2** Pulse .

**3** Toque .

**4** Toque [Apple CarPlay].

**5** Toque el icono Apple CarPlay en la pestaña.

Aparece la pantalla de la aplicación.

### SUGERENCIA

Para usar la función Siri, pulse  una vez que Apple CarPlay esté activado.

### NOTAS

- Si se conectó otro dispositivo compatible con Apple CarPlay y se muestra otra pantalla, toque [Apple CarPlay] en la pantalla del menú superior para ver la pantalla del menú Aplicación.
- La conexión Bluetooth con el dispositivo compatible con Apple CarPlay se cancelará automáticamente si se activa Apple CarPlay. Mientras Apple CarPlay esté activado, solo será posible una conexión de audio Bluetooth para los dispositivos distintos del dispositivo conectado a través de Apple CarPlay.
- La telefonía manos libres a través de la tecnología inalámbrica Bluetooth no está disponible mientras Apple CarPlay está activado. Si se activa Apple CarPlay durante una llamada en un teléfono celular distinto del dispositivo compatible con Apple CarPlay, se cancelará la conexión Bluetooth después de terminar la llamada.
- Consulte el iPod/iPhone con conector Lightning (página 52) para obtener información detallada sobre cómo conectar dispositivo a este producto.

## Ajuste del volumen

Puede ajustar el volumen de la orientación por separado del volumen del sonido principal cuando usa Apple CarPlay.

**1** Mientras Apple CarPlay esté activado, pulse VOL (+/-).

Se mostrará en la pantalla el menú de volumen.

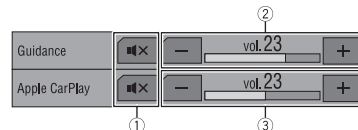

①	Toque para suprimir el audio. Vuelva a tocar para reactivar el audio.
②	Toque [+] / [-] para ajustar el volumen de la orientación.
③	Muestra el volumen del sonido principal. Para ajustar el volumen del sonido principal, pulse VOL (+/-) en la unidad o toque [+] / [-].

### NOTA

El menú de volumen aparece durante cuatro segundos. Si el menú desaparece, pulse VOL (+/-) nuevamente. Reaparecerá el menú.

# Android Auto™

Puede utilizar aplicaciones de Android con movimientos de los dedos, como tocar, arrastrar, desplazar o palpar la pantalla de este producto.

## Dispositivos Android compatibles

Se necesita la aplicación Android Auto en Google Play y en un teléfono inteligente Android compatible que funcione con Android 5.0 Lollipop o superior.

### NOTAS

- [USB MTP] está [Des.] para usar Android Auto (página 35).
- Los movimientos compatibles de los dedos varían en función de la aplicación correspondiente para el teléfono inteligente.

### ⚠ ADVERTENCIA

Es posible que determinados usos de un teléfono inteligente estén prohibidos mientras conduce en su jurisdicción; en consecuencia, debe conocer y respetar dichas restricciones. Si tiene dudas acerca de una función en particular, solo utilícela mientras el vehículo está estacionado. No debe utilizarse ninguna función, a menos que sea seguro utilizarla en las condiciones de conducción actuales del vehículo.

## Uso de Android Auto

### 🔔 Importante

Android Auto puede no estar disponible en su país o región.



Para obtener información detallada sobre Android Auto, consulte el sitio de asistencia de Google: <http://support.google.com/androidauto>

- El contenido y la funcionalidad de las aplicaciones compatibles son responsabilidad de los proveedores de la App.
- En Android Auto, el uso es limitado durante la conducción, y los proveedores de la App determinan la disponibilidad de las funciones y del contenido.
- Android Auto permite el acceso a aplicaciones distintas a las enumeradas, supeditado a restricciones mientras conduce.
- PIONEER NO ES RESPONSABLE Y RECHAZA LA RESPONSABILIDAD POR APLICACIONES Y CONTENIDO DE TERCEROS (DISTINTOS DE PIONEER), INCLUIDA, ENTRE OTRAS COSAS, IMPRECISIONES E INFORMACIÓN INCOMPLETA.

## Ajuste de la posición de conducción

Para alcanzar una usabilidad óptima de Android Auto, ajuste la posición de conducción correctamente en función del vehículo. El ajuste se aplicará la próxima vez que se conecte un dispositivo compatible con Android Auto a este producto.

- 1 Pulse .

- 2 Toque  y luego .
- Aparece la pantalla de ajustes del sistema.

- 3 Toque [Posición de conductor].

- 4 Toque el elemento.  
[Izq.]

Selección para un vehículo con volante a la izquierda.

[Der.]

Selección para un vehículo con volante a la derecha.

## Procedimiento de inicio

- 1 Conecte un dispositivo compatible con Android Auto™ a este producto mediante USB.

- 2 Pulse .

- 3 Toque .

- 4 Toque [Android Auto].

- 5 Toque el icono Android Auto en la pestaña.

Aparece la pantalla de la aplicación.

### SUGERENCIA

Para usar la función de reconocimiento de voz, pulse  una vez que Android Auto esté activado.

### NOTAS

- Cuando el dispositivo para Android Auto está conectado a esta unidad, el dispositivo también se conecta a través de Bluetooth a la vez. Si ya hay emparejados cinco dispositivos, se muestra el mensaje para confirmar si desea eliminar el dispositivo registrado. Si desea eliminar el dispositivo, toque [Aceptar]. Si desea eliminar otro dispositivo, toque [Config. BT] y elimine los dispositivos manualmente (página 11).
- Si se activa Android Auto durante una llamada en un teléfono celular distinto del dispositivo compatible con Android Auto, la conexión Bluetooth pasará al dispositivo compatible con Android Auto después de terminar la llamada.
- Consulte el Teléfono inteligente (dispositivo Android) (página 53) para obtener información detallada sobre cómo conectar dispositivo a este producto.

## Ajuste del volumen

Puede ajustar el volumen de la orientación por separado del volumen del sonido principal cuando usa Android Auto.

- 1 Mientras Android Auto esté activado, pulse VOL (+/-).

Se mostrará en la pantalla el menú de volumen.

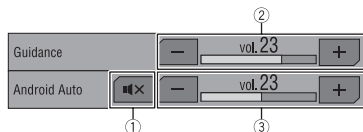

①	Toque para suprimir el audio. Vuelva a tocar para reactivar el audio.
②	Toque [+] / [-] para ajustar el volumen de la orientación.
③	Muestra el volumen del sonido principal. Para ajustar el volumen del sonido principal, pulse VOL (+/-) en la unidad o toque [+] / [-].

#### NOTA

El menú de volumen aparece durante cuatro segundos. Si el menú desaparece, pulse **VOL (+/-)** nuevamente. Reaparecerá el menú.

## Ajuste de la función de inicio automático

Si esta función está activada, Android Auto se iniciará automáticamente cuando haya un dispositivo compatible con Android Auto conectado a este producto.

#### NOTA

Android Auto se iniciará automáticamente únicamente cuando haya un dispositivo compatible con Android Auto conectado correctamente a este producto.

- 1 Pulse .
- 2 Toque  y luego .
- 3 Toque [Android Auto Auto-lanzar] para cambiar [Act.] o [Des.].

# Apéndice para Apple CarPlay y Android Auto

## Mensajes de error

Cuando se producen problemas con este producto, aparece un mensaje de error en la pantalla. Consulte la tabla siguiente para identificar el problema y realice la acción correctiva sugerida. Si el error continúa, grabe el mensaje de error y comuníquese con su distribuidor o su centro de servicio Pioneer más cercano.

### Apple CarPlay

#### Intentando conectar a Apple CarPlay.

- Error de comunicación; el sistema está intentando conectarse.
- Espere un momento. Luego siga las instrucciones siguientes si el mensaje de error sigue apareciendo.
  - Reinicie el iPhone.
  - Desconecte el cable del iPhone y, tras unos segundos, vuelva a conectar el iPhone.
  - Gire el interruptor de encendido del vehículo a la posición de apagado (OFF); y luego, a la posición de encendido (ON).

Si el mensaje de error sigue mostrándose después de llevar a cabo la acción anterior, comuníquese con su distribuidor o un centro de servicio Pioneer autorizado.

### Android Auto

#### Android Auto se ha detenido.

- El dispositivo conectado no es compatible con Android Auto.
    - Compruebe si el dispositivo es compatible con Android Auto.
  - Por algún motivo, hubo un error en el arranque de Android Auto.
    - Desconecte el cable del teléfono inteligente y, tras unos segundos, vuelva a conectar el teléfono inteligente.
    - Reinicie el teléfono inteligente.
    - Gire el interruptor de encendido del vehículo a la posición de apagado (OFF); y luego, a la posición de encendido (ON).
- Si el mensaje de error sigue mostrándose después de llevar a cabo la acción anterior, comuníquese con su distribuidor o un centro de servicio Pioneer autorizado.
- La hora fijada en este producto no es correcta.
    - Compruebe si la hora se fijó correctamente.

#### Falló emparejamiento Bluetooth. Favor de emparejar su teléfono Android manualmente.

- Por algún motivo, hubo un error en el emparejamiento Bluetooth.
  - Empareje este producto con el dispositivo manualmente.

## Para usar Android Auto, detenga el vehículo y compruebe su teléfono Android.

- Los ajustes predeterminados se muestran en la pantalla del dispositivo compatible con Android Auto o no se emiten imágenes desde el dispositivo compatible con Android Auto.
  - Estacione el vehículo en un lugar seguro y siga las instrucciones que aparecen en la pantalla. Si el mensaje de error sigue mostrándose después de seguir las instrucciones en pantalla, vuelva a conectar el dispositivo.

## Información detallada sobre los dispositivos iPod conectados

- Pioneer no acepta responsabilidad alguna por la pérdida de datos de un iPod, incluso si dichos datos se pierden mientras se utiliza este producto. Realice una copia de seguridad de los datos de su iPod periódicamente.
- No deje el iPod expuesto a la luz solar directa durante períodos prolongados. La exposición prolongada a la luz solar directa puede producir averías en el iPod debido a las altas temperaturas.
- No deje el iPod en ningún lugar con altas temperaturas.
- Asegure el iPod con firmeza cuando conduzca. No permita que el iPod caiga al piso, donde podría quedar atrapado debajo del freno o el acelerador.
- Para obtener información detallada, consulte los manuales del iPod.

## iOS

iOS es una marca de fábrica de la que Cisco tiene el derecho de marca en los EE.UU. y en otros países.

## iPhone, iPod y Lightning



El uso de la insignia Made for Apple significa que un accesorio se diseñó para conectarlo específicamente a los productos Apple identificados por la insignia, y que el desarrollador certificó que cumple con las normas de rendimiento de Apple. Apple no es responsable del funcionamiento de este dispositivo o de su cumplimiento con la seguridad y las normas regulatorias. Observe que el uso de este accesorio con un producto Apple podría afectar al rendimiento inalámbrico. iPhone, iPod, iPod nano, iPod touch y Lightning son marcas comerciales de Apple Inc., registradas en EE. UU. y otros países.

## Apple CarPlay



Apple CarPlay es una marca comercial de Apple Inc. El uso de la insignia Works with Apple significa que un accesorio se diseñó para funcionar específicamente con la tecnología indicada en la insignia, y que el desarrollador certificó que cumple con las normas de rendimiento de Apple.

## Siri

Funciona con Siri a través del micrófono.

## Uso del contenido con conexión basado en aplicaciones

### 🔔 Importante

Requisitos para acceder a los servicios de contenido con conexión basado en aplicaciones mediante este producto:

- Deberá descargar en su teléfono inteligente la versión más reciente de las aplicaciones de contenido con conexión compatibles de Pioneer para el teléfono inteligente, disponible con el proveedor del servicio.
- Una cuenta vigente con el proveedor de servicio de contenido.
- Plan de datos del teléfono inteligente. Nota: Si el plan de datos de su teléfono inteligente no le permite hacer uso de los datos de forma ilimitada, es posible que su compañía telefónica realice cobros adicionales por acceder al contenido con conexión basado en aplicaciones mediante redes 3G, EDGE y/o LTE (4G).
- Una conexión a Internet mediante red 3G, EDGE, LTE (4G) o Wi-Fi.
- Cable adaptador Pioneer opcional para conectar su iPhone con este producto.

### Limitaciones:

- El acceso al contenido con conexión basado en aplicaciones dependerá de la disponibilidad de cobertura de red para teléfonos celulares y/o Wi-Fi a fin de permitir que su teléfono inteligente se conecte a Internet.
- La disponibilidad del servicio quizá se restrinja geográficamente a la región. Consulte al proveedor de servicio de

contenido con conexión para obtener información adicional.

- La capacidad de este producto de acceder al contenido con conexión está supeditada al cambio sin previo aviso y podría verse afectada por cualquiera de los siguientes factores: problemas de compatibilidad con versiones futuras de firmware del teléfono inteligente; problemas de compatibilidad con versiones futuras de las aplicaciones de contenido con conexión para el teléfono inteligente; cambios en el servicio o las aplicaciones de Contenido con conexión a cargo de su proveedor o la suspensión de dicho servicio o aplicaciones.
- Pioneer no se responsabiliza por ningún problema que pudiera presentarse debido al contenido incorrecto o defectuoso basado en aplicaciones.
- El contenido y la funcionalidad de las aplicaciones compatibles son responsabilidad de los proveedores de la App.
- En Apple CarPlay y Android Auto, la funcionalidad a través del producto es limitada mientras conduce; las funciones disponibles están definidas por los proveedores de la App.
- La disponibilidad de las funcionalidades Apple CarPlay y Android Auto está definida por el proveedor de la App, no por Pioneer.
- Apple CarPlay y Android Auto permiten el acceso a aplicaciones distintas a las enumeradas (supeditado a restricciones mientras conduce); sin embargo, los proveedores de la App definen la medida en que el contenido puede utilizarse.

# Conexión

## Precauciones

### Su nuevo producto y este manual

- No utilice este producto, ninguna aplicación, ni la opción de la cámara de visión trasera (en caso de haberla adquirido) si al hacerlo se distraerá de alguna forma y no podrá manejar su vehículo con seguridad. Siempre respete las reglas para conducir con seguridad y el reglamento de tráfico vigente. Si enfrenta dificultades al usar este producto, deténgase, estacione su vehículo en un lugar seguro y accione el freno de mano antes de realizar los ajustes necesarios.
- No instale este producto donde quizá (i) obstruya la visión del conductor, (ii) afecte el funcionamiento de cualquiera de los sistemas de operación del vehículo relacionados con la seguridad, como las bolsas de aire, los botones de luces de advertencia (intermitentes), o (iii) afecte la capacidad del conductor de manejar el vehículo de forma segura. En algunos casos, quizá no sea posible instalar este producto debido al tipo de vehículo o la forma del interior del vehículo.

## Precauciones importantes

### ⚠️ ADVERTENCIA

Pioneer recomienda que no instale este producto usted mismo. Este producto está diseñado para instalarse de forma profesional únicamente. Se recomienda que solo personal de servicio autorizado de Pioneer, con capacitación y experiencia especiales en electrónica móvil, configure e instale este producto. **NUNCA REALICE EL MANTENIMIENTO DE ESTE PRODUCTO USTED MISMO.** La instalación o el mantenimiento de este producto y sus cables de conexión podrían exponerlo al riesgo de una descarga eléctrica u otros peligros, y podrían causar daños a este producto que no estén cubiertos por la garantía.

## Precauciones antes de conectar el sistema

### ⚠️ ADVERTENCIA

No intente alterar ni desactivar el sistema de bloqueo mediante el freno de mano, provisto para su propia protección. La alteración o la desactivación del sistema de bloqueo del freno de mano podrían producir lesiones graves o la muerte.

### ⚠️ PRECAUCIÓN

- Asegure todo el cableado con abrazaderas de cables o cinta aislante. No permita que el cableado pelado permanezca descubierto.

- No conecte directamente el cable amarillo de este producto a la batería del vehículo. Si el cable está conectado directamente a la batería, la vibración del motor podría provocar un problema relacionado con el aislamiento en el punto por donde el cable cruza del compartimento del pasajero al compartimento del motor. Si se rompe el aislamiento del cable amarillo como consecuencia del contacto con partes metálicas, puede producirse un cortocircuito y por ende un peligro considerable.
- Es extremadamente peligroso que los cables se enrollen en la columna de dirección o la palanca de cambios. Asegúrese de instalar este producto, sus cables y los hilos de tal manera que no obstruyan ni obstaculicen la conducción del vehículo.
- Asegúrese de que los cables y los hilos no afecten las piezas móviles del vehículo ni queden atrapados en estas, especialmente el volante, la palanca de cambios, el freno de mano, los asientos deslizantes, las puertas o alguno de los controles del vehículo.
- No pase los cables por donde podrían quedar expuestos a altas temperaturas. En caso de que el aislamiento se caliente, los cables podrían dañarse y provocar un cortocircuito o una avería, además de daños permanentes al producto.
- No recorte ningún cable. De lo contrario, es posible que el circuito de protección (el portafusibles, la resistencia de fusible o filtro, etc.) no funcione correctamente.
- Nunca suministre alimentación a otros productos electrónicos recortando el aislamiento del cable de alimentación de este producto y tomando corriente a partir de él. La capacidad nominal del cable quedará superada y provocará un sobrecalentamiento.

## Antes de instalar este producto

- Utilice esta unidad con una batería de 12 V y puesta a tierra negativa únicamente. De lo contrario, quizá se produzca un incendio o una avería.
- Para evitar cortocircuitos en el sistema eléctrico, asegúrese de desconectar el cable de la batería (-) antes de la instalación.

## Para evitar daños

### ⚠️ ADVERTENCIA

- Cuando la salida de las bocinas se use en cuatro canales, utilice bocinas de más de 50 W (entrada máxima de potencia) y entre 4  $\Omega$  y 8  $\Omega$  (valor de impedancia). No utilice bocinas de 1  $\Omega$  a 3  $\Omega$  para esta unidad.
- Cuando la salida de las bocinas traseras se use en un subwoofer de 2  $\Omega$ , utilice bocinas de más de 70 W (entrada máxima de potencia).  
\*Consulte la sección relativa a la conexión para conocer el método correcto.
- El cable negro es la tierra. Al instalar esta unidad o un amplificador de potencia (se vende por separado), asegúrese de conectar primero el cable de tierra. Asegúrese de que el cable de tierra esté conectado correctamente a las piezas metálicas de la carrocería del vehículo. El cable de tierra del amplificador de potencia y el de esta unidad o de cualquier otro dispositivo deben conectarse al vehículo por separado, con tornillos distintos. Si el tornillo de puesta a tierra se afloja o se cae, podría provocar un incendio, humo o fallas.

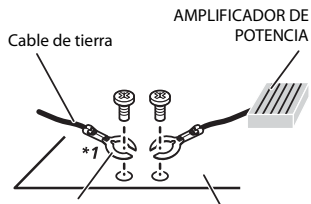

Otros dispositivos (otro dispositivo electrónico en el vehículo)

Piezas metálicas de la carrocería del vehículo

\*1 No se suministra para esta unidad

- Al sustituir el fusible, asegúrese de utilizar solo un fusible del régimen nominal dispuesto para este producto.
- Este producto no puede instalarse en un vehículo que no cuente con la posición ACC (accesorio) en el interruptor de encendido.



Posición ACC



Sin posición ACC

- Para evitar cortocircuitos, cubra el cable desconectado con cinta aislante. Es de especial importancia aislar todos los cables de las bocinas que no se utilicen; de lo contrario, quizá produzcan un cortocircuito.
- Para conectar un amplificador de potencia u otros dispositivos a este producto, consulte el manual del producto que desea conectar.
- El símbolo gráfico que se encuentra en el producto significa corriente continua.

## Aviso para el cable azul/blanco

- Cuando se enciende el interruptor de encendido (ACC ON), se envía una señal de control a través del cable azul/blanco. Conéctelo al terminal de control remoto de sistema externo del amplificador de potencia, al terminal de control de relé de la antena automática o al terminal de control de potencia del amplificador de antena (máx. 300 mA 12 V cc). La señal de control se envía a través del cable azul/blanco, incluso si se desconecta la fuente de audio.

## Este producto

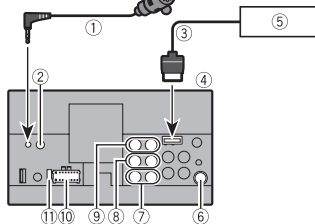

- 1 Micrófono de 3 m
- 2 Entrada remota con cable  
Es posible conectar el adaptador del control remoto cableado (se vende por separado).
- 3 Cable RGB (suministrado con el sintonizador Hideaway TV)
- 4 Este producto
- 5 Sintonizador Hideaway TV (GEX-1550DTV (se vende por separado))
- 6 Clavija de conexión de la antena
- 7 A la salida del subwoofer (STD)/a la salida de rango bajo (NW)

- 8 A la salida trasera (STD)/A la salida de rango medio (NW)
- 9 A la salida delantera (STD)/A la salida de rango alto (NW)
- 10 Fuente de alimentación
- 11 Fusible (10 A)

## Cable de alimentación

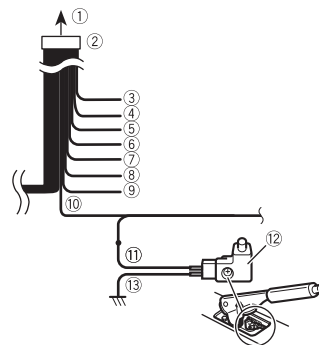

- 1 A la fuente de alimentación
- 2 Cable de alimentación
- 3 Amarillo  
Al terminal de suministro de energía, independientemente de la posición de la llave de encendido.
- 4 Rojo  
Al terminal eléctrico controlado por la llave de encendido (12 V cc) ENCENDIDO/APAGADO.
- 5 Naranja/blanco  
Al terminal del interruptor de iluminación.
- 6 Negro (tierra)  
A la carrocería (metálica) del vehículo.
- 7 Violeta/blanco  
De los dos cables conectados al faro trasero, conecte aquel cuya tensión cambie cuando la palanca de cambios

esté en la posición de REVERSA (R). Esta conexión permite a la unidad detectar cuando el vehículo se está moviendo hacia adelante o hacia atrás.

- 8 Amarillo/negro  
Si utiliza un equipo con la función de Supresión de Audio, conecte este cable al cable de Supresión de Audio de dicho equipo. De lo contrario, no conecte el cable de Supresión de Audio.
- 9 Azul/blanco  
Conéctelo al terminal de control del amplificador de potencia del sistema (máx. 300 mA 12 V cc).
- 10 Verde claro  
Se utiliza para detectar el estado de CONEXIÓN/DESCONEXIÓN del freno de mano. Este cable debe conectarse al lado de la fuente de alimentación del interruptor del freno de mano.
- 11 Lado de la fuente de alimentación
- 12 Interruptor del freno de mano
- 13 Lado de tierra

## Cables de bocinas

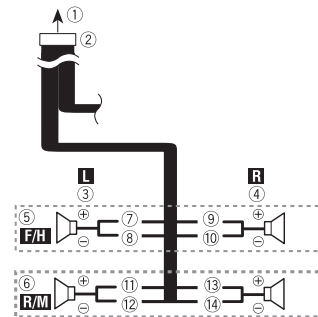

Realice estas conexiones cuando use un subwoofer sin el amplificador opcional.

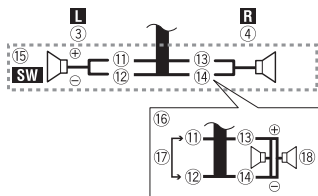

- ① A la fuente de alimentación
- ② Cable de alimentación
- ③ Izquierda
- ④ Derecha
- ⑤ Bocina delantera (STD) o bocina de rango alto (NW)
- ⑥ Bocina trasera (STD) o bocina de rango medio (NW)
- ⑦ Blanco
- ⑧ Blanco/negro
- ⑨ Gris
- ⑩ Gris/negro
- ⑪ Verde
- ⑫ Verde/negro
- ⑬ Violeta
- ⑭ Violeta/negro
- ⑮ Subwoofer (4 Ω)
- ⑯ Cuando utilice un subwoofer de 2 Ω, asegúrese de conectar el subwoofer a los cables violeta y violeta/negro de esta unidad. No conecte nada a los cables verde y verde/negro.
- ⑰ Sin usar.
- ⑱ Subwoofer (4 Ω) x 2

#### NOTAS

- Cuando se conecte un subwoofer a este producto en lugar de una bocina trasera, cambie el ajuste de salida trasera en el ajuste inicial. La salida del subwoofer de este producto es monoaural. Para obtener detalles, consulte [Salida de bocina trasera] (página 41).
- Con un sistema de dos bocinas, no conecte nada a los cables de bocina que no estén conectados a ninguna bocina.

## Amplificador de potencia (se vende por separado)

### Sin amplificador interno



#### Importante

Los cables de bocinas no se utilizan cuando esta conexión está en uso.

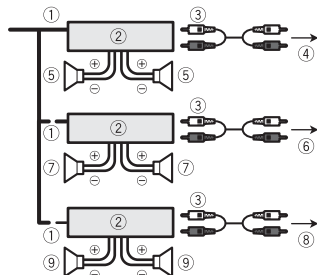

### Con amplificador interno



#### Importante

Las señales de bocina Delantera y bocina Trasera (STD) o las señales de bocina de rango medio y bocina de rango alto (NW) se emiten desde los cables de bocinas cuando esta conexión está en uso.

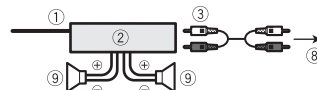

- ① Control remoto del sistema  
Conéctelo al cable Azul/blanco.
- ② Amplificador de potencia (se vende por separado)

- ③ Conéctelo al cable RCA (se vende por separado)
- ④ A la salida trasera (STD)  
A la salida de rango medio (NW)
- ⑤ Bocina trasera (STD)  
Bocina de rango medio (NW)
- ⑥ A la salida delantera (STD)  
A la salida de rango alto (NW)
- ⑦ Bocina delantera (STD)  
Bocina de rango alto (NW)
- ⑧ A la salida del subwoofer (STD)  
A la salida de rango bajo (NW)
- ⑨ Subwoofer (STD)  
Bocina de rango bajo (NW)

#### NOTA

Seleccione el modo de bocinas adecuado entre el modo estándar (STD) y el modo de red (NW). Para obtener detalles, consulte Encendido de la unidad (página 8).

## iPod/iPhone y teléfono inteligente

#### NOTAS

- Para obtener información detallada sobre cómo conectar un dispositivo externo mediante un cable que se vende por separado, consulte el manual del cable.
- Para obtener información detallada sobre la conexión, operaciones y compatibilidad del iPhone, consulte el Conexión de iPod/iPhone o teléfono inteligente para origen AV (página 19).
- Para obtener información detallada sobre la conexión y las operaciones del teléfono inteligente, consulte Conexión de iPod/iPhone o teléfono inteligente para origen AV (página 19).

## iPod/iPhone con conector Lightning

### Conexión mediante el puerto USB

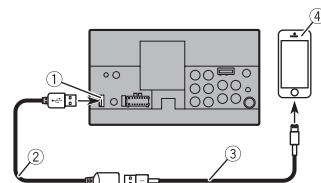

- ① Puerto USB
- ② Cable USB de 1,5 m
- ③ Cable de interfaz USB para iPod/iPhone (CD-IU52) (se vende por separado)
- ④ iPhone con conector Lightning

## iPhone con conector de 30 clavijas

### Conexión mediante el puerto USB

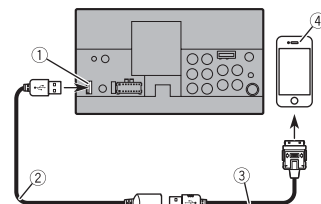

- ① Puerto USB
- ② Cable USB de 1,5 m



- ③ Cable de interfaz USB para iPod/iPhone (CD-IU51) (se vende por separado)
- ④ iPhone con conector de 30 clavijas

## Teléfono inteligente (dispositivo Android)

### Conexión mediante el puerto USB

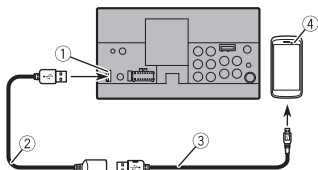

- ① Puerto USB
- ② Cable USB de 1,5 m
- ③ USB - cable micro USB (tipo USB A - micro USB B) (suministrado con CD-MU200 (se vende por separado)) Cable USB tipo C (tipo USB A - USB C) (suministrado con CD-CU50 (se vende por separado))
- ④ Teléfono inteligente

#### NOTA

La longitud del cable USB A - micro USB B no puede exceder los 2 m y la del tipo USB A - USB C no puede exceder los 4 m según el estándar de cable USB. Cuando use un cable que no cumpla con esas condiciones, la unidad principal podría no funcionar correctamente.

## Cámara

### Acerca de la cámara de visión trasera

Al utilizar la cámara de visión trasera, la imagen de visión trasera se cambia

automáticamente desde el video moviendo la palanca de cambios a **REVERSA (R)**. El modo **Vista de cámara** también le permite observar qué está detrás de usted cuando conduce.

#### ⚠ ADVERTENCIA

USE ESTA FUNCIÓN SOLO PARA DAR MARCHA ATRÁS O VER UN REFLEJO DE LA CÁMARA DE VISIÓN TRASERA. CUALQUIER OTRO USO PODRÍA PRODUCIR LESIONES O DAÑOS.

#### ⚠ PRECAUCIÓN

- Es posible que la imagen de la pantalla se vea invertida.
- Con la cámara de visión trasera, puede observar los vehículos de gran volumen o dar marcha atrás y estacionarse en un lugar estrecho. No la utilice con fines de entretenimiento.
- Es posible que los objetos percibidos en la visión trasera parezcan estar más cerca o más lejos de lo que están en realidad.
- Es posible que difiera ligeramente el área de imagen de las imágenes de pantalla completa mostradas al dar marcha atrás o revisar la parte trasera del vehículo.

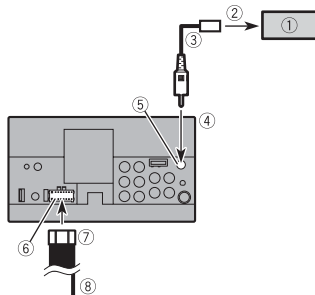

- ① Cámara de visión trasera (ND-BC8) (se vende por separado)
- ② A la salida de video

- ③ Cable RCA (suministrado con ND-BC8)
- ④ Este producto
- ⑤ Marrón (R.C IN)
- ⑥ Fuente de alimentación
- ⑦ Cable de alimentación
- ⑧ Violeta/blanco (REVERSE-GEAR SIGNAL INPUT)  
Consulte Cable de alimentación (página 51).

#### NOTAS

- Conecte solo la cámara de visión trasera a **R.C IN**. No conecte ningún otro equipo.
- Se necesitan algunos otros ajustes adecuados para utilizar las cámaras de visión trasera. Para obtener detalles, consulte [Config. cámaras] (página 35).

## Componente de video externo y la visualización

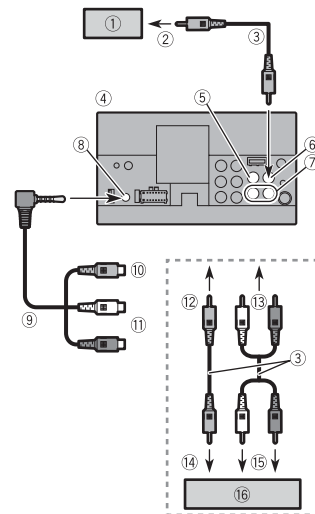

- ① Visualización trasera con conectores de entrada RCA
- ② A la entrada de video
- ③ Cables RCA (se vende por separado)
- ④ Este producto
- ⑤ Amarillo (V IN)
- ⑥ Amarillo (V OUT)
- ⑦ Rojo, blanco (R IN, L IN)
- ⑧ Entrada AUX
- ⑨ Cable AV con minienchufe (se vende por separado)
- ⑩ Amarillo
- ⑪ Rojo, blanco
- ⑫ Al amarillo

- ⑬ Al rojo, blanco
- ⑭ A la salida de video
- ⑮ A las salidas de audio
- ⑯ Componente de video externo (se vende por separado)

#### NOTA

Se necesita el ajuste adecuado para utilizar el componente de video externo. Para obtener detalles, consulte Entrada AV (página 33).

#### ⚠ ADVERTENCIA

**NUNCA instale la pantalla trasera en un lugar que le permita al conductor ver la fuente de video mientras conduce.**

La salida de video posterior de este producto sirve para conectar una pantalla y permitir a los pasajeros de los asientos traseros ver la fuente de video.

#### ⚠ PRECAUCIÓN

Asegúrese de usar un cable AV de minienchufe (se vende por separado) para la conexión. Si usa otros cables, la posición de conexión podría diferir lo que puede ocasionar que se distorsionen las imágenes y el sonido.

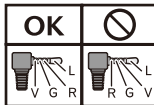

L: Audio izquierdo (blanco)  
 R: Audio derecho (rojo)  
 V: Video (amarillo)  
 G: Tierra

# Instalación

## Precauciones antes de la instalación

### ⚠ PRECAUCIÓN

- Nunca instale este producto en lugares donde, o de modo que:
- El conductor o los pasajeros pudieran lesionarse si el vehículo se detiene de repente.
  - Pudiera estorbar al conductor al manejar el vehículo; por ejemplo, en el piso delante del asiento del conductor o cerca del volante o la palanca de cambios.
  - Para garantizar la instalación adecuada, asegúrese de utilizar las piezas suministradas de la forma especificada. En caso de que haya piezas no suministradas con este producto, utilice piezas compatibles del modo especificado después de que su distribuidor haya corroborado la compatibilidad de la pieza. Si se utilizan piezas distintas a las suministradas o a las compatibles, podrían dañar las piezas internas de este producto o podrían aflojarse y provocar el desprendimiento del producto.
  - No instale este producto donde quizá
    - (i) obstruya la visión del conductor,
    - (ii) afecte el funcionamiento de cualquiera de los sistemas de operación del vehículo relacionados con la seguridad, como las bolsas de aire, los botones de luces de advertencia (intermitentes), o
    - (iii) afecte la capacidad del conductor de manejar el vehículo de forma segura.
  - Nunca instale este producto frente a, ni a un lado de, el tablero, una puerta, ni el

pilar a partir del que se abriría una de las bolsas de aire de su vehículo. Para obtener información sobre el área de apertura de las bolsas de aire delanteras, consulte el manual de instrucciones del vehículo.

## Antes de la instalación

- Comuníquese con su distribuidor más cercano para saber si es necesario hacer orificios u otras modificaciones al vehículo para la instalación.
- Antes de realizar una instalación definitiva de este producto, conecte temporalmente el cableado para confirmar que las conexiones sean correctas y el sistema funcione adecuadamente.

## Notas acerca de la instalación

- No instale este producto en lugares sometidos a altas temperaturas o humedad, como:
  - Lugares cercanos a un calefactor, conducto de ventilación o aire acondicionado.
  - Lugares expuestos a la luz solar directa; por ejemplo, arriba del tablero.
  - Lugares que podrían estar expuestos a la lluvia; por ejemplo, cerca de la puerta o en el piso del vehículo.
- Instale este producto de forma horizontal sobre una superficie con una tolerancia de entre 0 y 30 grados (no más de 5 grados de izquierda derecha). La incorrecta instalación de la unidad con una inclinación de la superficie superior a

estas tolerancias aumenta la posibilidad de errores en la pantalla de ubicación del vehículo y podría disminuir el rendimiento de la pantalla.

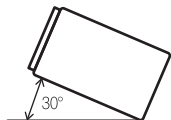

- Cuando se lleve a cabo la instalación, para garantizar la correcta dispersión del calor al utilizar este producto, asegúrese de dejar un espacio amplio detrás del panel trasero y enrollar los cables sueltos para que no obstruyan las aberturas de ventilación.

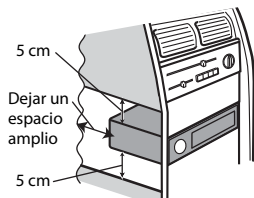

## Instalación mediante los orificios de tornillo del lateral de este producto

- 1 Fije este producto al soporte de montaje de radio de fábrica. Coloque este producto de modo que sus orificios de tornillo coincidan con los del soporte y apriete los tornillos en los tres puntos de cada lado.

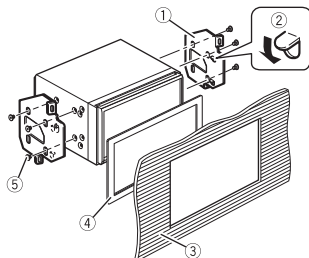
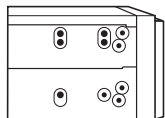

- 1 Soporte de montaje de radio de fábrica
- 2 Si la uña obstruye la instalación, puede doblarla y apartarla.
- 3 Tablero o consola
- 4 Marco  
En algunos tipos de vehículos, podría haber una discrepancia entre la unidad y el tablero. Si esto sucede, use el marco suministrado para llenar el vano.
- 5 Tornillo phillips  
Asegúrese de utilizar los tornillos suministrados con este producto.

## Instalación del micrófono

- Instale el micrófono en el lugar donde esté correctamente orientado y a la distancia correcta para facilitar al máximo la detección de la voz del conductor.
- Asegúrese de apagar (ACC OFF) el producto antes de conectar el micrófono.

- Según el modelo del vehículo, el largo del cable del micrófono puede ser muy corto cuando monte el micrófono en la visera. En estos casos, instale el micrófono en la columna de dirección.

## Montaje en el parasol

- 1 Coloque el cable del micrófono en la ranura.

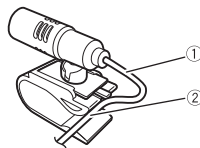

- 1 Cable del micrófono
- 2 Ranura

- 2 Fije el clip del micrófono al parasol.

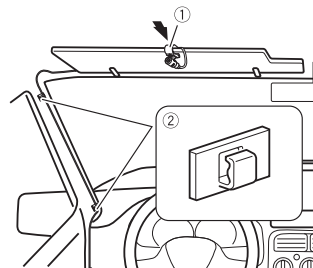

- 1 Clip del micrófono
- 2 Abrazaderas  
Utilice abrazaderas que se venden por separado para fijar el cable donde sea necesario dentro del vehículo.

Instale el micrófono en el parasol cuando el parasol esté plegado hacia arriba. No puede reconocer la voz del conductor si el parasol está abajo.

## Instalación en la columna de dirección

- 1 Desconecte la base del micrófono de su clip deslizando la base a la vez que presiona la lengüeta.

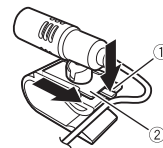

- 1 Lengüeta
- 2 Base del micrófono

- 2 Monte el micrófono en la columna de dirección.

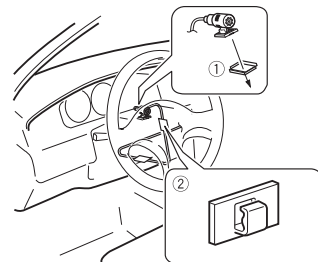

- 1 Cinta de doble cara
- 2 Abrazaderas  
Utilice abrazaderas que se venden por separado para fijar el cable donde sea necesario dentro del vehículo.

### NOTA

Debe mantenerse lejos del volante.

## Ajuste del ángulo del micrófono



# Apéndice

## Solución de problemas

Consulte esta sección en caso de tener problemas al utilizar este producto. A continuación se señalan los problemas más comunes, con las causas probables y las soluciones. En caso de no encontrarse aquí una solución para su problema, comuníquese con su distribuidor o el centro de servicio Pioneer autorizado más cercano.

### Problemas comunes

**Aparece una pantalla negra y no se puede utilizar con las teclas del panel táctil.**

- El modo [Power OFF] está activado.
  - Pulse cualquier botón de este producto para liberar el modo.

### Problemas con la pantalla AV

**Un mensaje de precaución cubre la pantalla y no se puede ver el video.**

- El cable del freno de mano no está conectado o el freno de mano no está accionado.
  - Conecte el cable del freno de mano correctamente y accione el freno de mano.
- El bloqueo del freno de mano está activado.
  - Estacione su vehículo en un lugar seguro y accione el freno de mano.

**No hay salida de video del equipo conectado.**

- El ajuste [Entrada AV] o [Entrada AUX] son incorrectos.

- Corrija los ajustes.

**Se omite el audio o video.**

- Este producto no se ha fijado firmemente.
  - Fije este producto firmemente.

**No se reproducen sonidos. El nivel del volumen no se elevará.**

- Los cables no están conectados correctamente.
  - Conecte los cables correctamente.

**Aparece el icono y ya no se puede utilizar.**

- La operación no es compatible con la configuración de video.

**La reproducción aleatoria en el modo Navegación de música se libera en el dispositivo de almacenamiento USB.**

- Se cancela la reproducción aleatoria en el modo de exploración de música cuando se apaga la llave de encendido (ACC OFF).
  - Cambie al modo de exploración de música nuevamente y active la reproducción aleatoria.

**La imagen se expande con una relación de aspecto incorrecta.**

- El ajuste de aspecto es incorrecto para la visualización.
  - Seleccione el ajuste adecuado para la imagen.

**No se puede utilizar el iPod.**

- El iPod está bloqueado.
  - Vuelva a conectar el iPod con el cable de interfaz USB para iPod/iPhone.
  - Actualice la versión del software del iPod.
- Se ha producido un error.

- Vuelva a conectar el iPod con el cable de interfaz USB para iPod/iPhone.
- Estacione su vehículo en un lugar seguro y desactive el interruptor de encendido (ACC OFF). Enseñada, active el interruptor de encendido (ACC ON) de nuevo.
- Actualice la versión del software del iPod.
- Los cables no están conectados correctamente.
- Conecte los cables correctamente.

#### El sonido del iPod no se puede oír.

- Es posible que la dirección de salida del audio cambie automáticamente cuando se utilizan las conexiones Bluetooth y USB al mismo tiempo.
- Utilice el iPod para cambiar la dirección de salida del audio.

### Problemas con el teléfono

#### No se puede llamar porque las teclas del panel táctil para llamar están desactivadas.

- Su teléfono está fuera del rango de servicio.
- Vuelva a intentarlo después de reingresar al rango de servicio.
- No es posible establecer la conexión entre el teléfono celular y este producto.
- Lleve a cabo el proceso de conexión.
- De los dos teléfonos celulares conectados a este producto al mismo tiempo, si el primer teléfono está marcando, timbrando o tiene una llamada en desarrollo, la llamada no es posible en el segundo teléfono.
- Cuando haya concluido la operación en el primero de los dos teléfonos celulares, utilice la tecla de cambio de dispositivos para cambiar al segundo teléfono y marcar.

### Problemas con la pantalla de Aplicación

#### Aparece una pantalla negra.

- Mientras se utilizaba una aplicación, la aplicación se cerró en el teléfono inteligente.
- Pulse  para mostrar la pantalla del menú superior.
- Es posible que el SO del teléfono inteligente esté esperando la operación de la pantalla.
- Detenga el vehículo en un lugar seguro y revise la pantalla del teléfono inteligente.

#### Aparece la pantalla pero no se puede utilizar nada.

- Se ha producido un error.
- Estacione su vehículo en un lugar seguro y desactive el interruptor de encendido (ACC OFF). Enseñada, active el interruptor de encendido (ACC ON) de nuevo.
- Cuando esté conectado un dispositivo Android, desconecte de este producto la conexión Bluetooth y después vuelva a conectarla.

#### No se carga el smartphone.

- La carga se detuvo porque la temperatura del teléfono inteligente aumentó debido al uso prolongado del teléfono inteligente durante la carga.
- Desconecte el teléfono inteligente del cable y espere hasta que el teléfono inteligente se enfríe.
- Se consumió más carga de la batería que la obtenida durante el proceso de carga.
- Este problema quizá se resuelva deteniendo cualquier servicio innecesario en el teléfono inteligente.

#### El sonido del AppRadio Mode + del dispositivo Android no se puede oír desde los altavoces de esta unidad.

- Según el dispositivo Android, el sonido del AppRadio Mode + puede no salir de las bocinas de esta unidad.
- Cambie a [Smartphone] en los ajustes de [AppRadio Mode Sound] (página 35).

### Mensajes de error

Cuando se producen problemas con este producto, aparece un mensaje de error en la pantalla. Consulte la tabla siguiente para identificar el problema y realice la acción correctiva sugerida. Si el error continúa, grabe el mensaje de error y comuníquese con su distribuidor o su centro de servicio Pioneer más cercano.

### Comunes

#### Error AMP

- Este producto no funciona o la conexión de bocinas es incorrecta; se activa el circuito protector.
- Revise la conexión de las bocinas. Si el mensaje no desaparece incluso después de apagar/encender el motor, comuníquese con su distribuidor o un centro de servicio Pioneer autorizado para recibir atención.

### Spotify

#### Omitir límite alcanzado.

- Se llegó al límite de omisión.
- No exceda el límite de omisión.
- Spotify limita el número total de omisiones por hora.

#### Comprobar USB

- El conector USB o el cable USB están en cortocircuito.
- Compruebe que el conector USB o el cable USB no estén atrapados por algo o dañados.
- El dispositivo de almacenamiento USB conectado consume más que la corriente permitida máxima.
- Desconecte el dispositivo de almacenamiento USB y no lo utilice. Coloque la llave de encendido en la posición OFF; luego en ACC o en ON, y conecte un dispositivo de almacenamiento USB compatible.

#### Spotify no disponible

- La aplicación Spotify no está instalada en el dispositivo conectado.
- Instale la aplicación Spotify en su dispositivo móvil.

#### Actualizar app

- La aplicación Spotify está desactualizada.
- Actualícela a la aplicación Spotify más reciente.

#### Iniciar sesión

- Ya no se encuentra en la aplicación Spotify.
- Inicie sesión en la aplicación Spotify.

#### No hay señal.

- El dispositivo conectado está fuera del área.
- Conectar el dispositivo a una red.

### Dispositivo de almacenamiento USB

#### Error-02-9X/-DX

- La comunicación falló.
- Gire el interruptor de encendido del vehículo a la posición de apagado

(OFF); y luego, a la posición de encendido (ON).

- Desconecte el dispositivo de almacenamiento USB.
- Cambie a una fuente distinta. Después, vuelva al dispositivo de almacenamiento USB.

#### Archivo no repro.

- No hay archivos para reproducir en el dispositivo de almacenamiento USB.
- Verifique que los archivos en el dispositivo de almacenamiento USB sean compatibles con este producto.
- La seguridad para el dispositivo de almacenamiento USB conectado está habilitada.
- Siga las instrucciones del dispositivo de almacenamiento USB para deshabilitar la seguridad.

#### Omitido

- El dispositivo de almacenamiento USB conectado contiene archivos con protección DRM.
- Se omiten los archivos protegidos.

#### Proteger

- Todos los archivos del dispositivo de almacenamiento USB conectado tienen integrado DRM.
- Sustituya el dispositivo de almacenamiento USB.

#### USB incompatible

- El dispositivo de almacenamiento USB conectado no es compatible con este producto.
- Desconecte el dispositivo y sustitúyalo por un dispositivo de almacenamiento USB compatible.

#### Comprobar USB

- El conector USB o el cable USB están en cortocircuito.
- Compruebe que el conector USB o el cable USB no estén atrapados por algo o dañados.

- El dispositivo de almacenamiento USB conectado consume más que la corriente permitida máxima.
- Desconecte el dispositivo de almacenamiento USB y no lo utilice. Coloque la llave de encendido en la posición OFF; luego en ACC o en ON, y conecte un dispositivo de almacenamiento USB compatible.

#### Error de HUB

- El concentrador USB conectado no es compatible con este producto.
- Conecte directamente el dispositivo de almacenamiento USB a este producto.

#### Sin respuesta

- Este producto no puede reconocer el dispositivo de almacenamiento USB conectado.
- Desconecte el dispositivo y cámbielo por otro dispositivo de almacenamiento USB.

#### USB se desconectó para proteger el dispositivo. No reinserte esta memoria USB en la unidad. Reiniciar la unidad.

- El conector USB o el cable USB están en cortocircuito.
- Compruebe que el conector USB o el cable USB no estén atrapados por algo o dañados.
- El dispositivo de almacenamiento USB conectado consume más que la corriente permitida máxima.
- Desconecte el dispositivo de almacenamiento USB y no lo utilice. Coloque la llave de encendido en la posición OFF; luego en ACC o en ON, y conecte un dispositivo de almacenamiento USB compatible.
- El cable de interfaz USB para el iPod/iPhone está en cortocircuito.
- Compruebe que el cable de interfaz USB para el iPod/iPhone o el cable USB

no estén atrapados por algo o dañados.

#### Su dispositivo no está autorizado a reproducir este video DivX protegido.

- El proveedor de contenido DivX VOD no autorizó el código de registro DivX de este producto.

#### Formato de audio no admitido

- Este tipo de archivo no es compatible con este producto.
- Seleccione un archivo que pueda reproducirse.

### iPod

#### Error-02-6X/-9X/-DX

- Error del iPod.
- Desconecte el cable del iPod. Una vez que aparezca el menú principal del iPod, vuelva a conectar el iPod y reinicielo.

#### Error-02-67

- La versión de firmware del iPod es antigua.
- Actualice la versión del iPod.

### Bluetooth

#### Error-10

- Error de alimentación del módulo Bluetooth de este producto.
- Gire el interruptor de encendido del vehículo a la posición de apagado (OFF); y luego, a la posición de encendido (ON).

Si el mensaje de error sigue mostrándose después de llevar a cabo la acción anterior, comuníquese con su distribuidor o un centro de servicio Pioneer autorizado.

## Información detallada de los soportes que se pueden reproducir

### Compatibilidad

#### Notas comunes acerca del dispositivo de almacenamiento USB

- No deje el dispositivo de almacenamiento USB en ningún lugar con altas temperaturas.
- Según el tipo de dispositivo de almacenamiento USB que utilice, este producto quizá no reconozca el dispositivo de almacenamiento o quizá no reproduzca los archivos correctamente.
- La información de texto de algunos archivos de audio y video quizá no se reproduzca correctamente.
- Las extensiones de archivos deben utilizarse correctamente.
- Quizá se produzca un ligero retraso al comenzar la reproducción de archivos en un dispositivo de almacenamiento USB con jerarquías complejas de carpetas.
- Las operaciones quizá varíen en función del tipo de un dispositivo de almacenamiento USB.
- Quizá no sea posible reproducir algunos archivos musicales de dispositivos de almacenamiento USB debido a las características de los archivos, el formato de los archivos, la aplicación grabada, el entorno de reproducción, las condiciones de almacenamiento y otros factores.

#### Compatibilidad con un dispositivo de almacenamiento USB

- Para obtener información detallada acerca de la compatibilidad de este producto con un dispositivo de

almacenamiento USB, consulte Especificaciones (página 63).

- Protocolo: bulk
- No es posible conectar a este producto un dispositivo de almacenamiento USB mediante un concentrador USB.
- Un dispositivo de almacenamiento USB particionado no es compatible con este producto.
- Fije firmemente el dispositivo de almacenamiento USB al conducir. No permita que el dispositivo de almacenamiento USB caiga al piso, donde podría quedar atrapado debajo del freno o el acelerador.
- Quizá se produzca un ligero retraso al comenzar la reproducción de archivos de audio codificados con datos de imagen.
- Es posible que algunos dispositivos de almacenamiento USB conectados a este producto generen ruido en la radio.
- No conecte nada distinto al dispositivo de almacenamiento USB.

La secuencia de los archivos de audio en el dispositivo de almacenamiento USB. En el caso de un dispositivo de almacenamiento USB, la secuencia es distinta.

### Lineamientos de manipulación e información complementaria

- Este producto no es compatible con tarjetas Multi Media Card (MMC).
- No se pueden reproducir los archivos protegidos por derechos de autor.

### Notas comunes acerca de archivos DivX

#### Notas específicas para los archivos DivX

- Solo se garantiza el funcionamiento adecuado de los archivos DivX descargados de los sitios asociados DivX. Los archivos DivX no autorizados quizá no funcionen correctamente.

- Este producto permite la visualización de un archivo DivX de hasta 1 590 minutos y 43 segundos. Se prohíben las operaciones de búsqueda que superen este límite de tiempo.
- Para obtener información detallada acerca de las versiones de video DivX que se pueden reproducir en este producto, consulte Especificaciones (página 63).
- Para obtener más información detallada acerca de DivX, visite el siguiente sitio: <http://www.divx.com/>

#### Archivos de subtítulos DivX

- Se pueden utilizar archivos de subtítulos en formato Srt con la extensión ".srt".
- Solo puede utilizarse un archivo de subtítulos por cada archivo DivX. No es posible asociar varios archivos de subtítulos.
- Los archivos de subtítulos cuyo nombre tenga la misma cadena de caracteres que el archivo DivX antes de la extensión se asocian al archivo DivX. Las cadenas de caracteres antes de la extensión deben ser exactamente las mismas. Sin embargo, si hay solo un archivo DivX y un archivo de subtítulos en una sola carpeta, los archivos se asocian incluso si los nombres de los archivos no coinciden.
- El archivo de subtítulos debe estar almacenado en la misma carpeta que el archivo DivX.
- Se pueden utilizar hasta 255 archivos de subtítulos. No se reconocerán aquellos archivos de subtítulos que superen este límite.
- Se pueden utilizar hasta 64 caracteres en el nombre del archivo de subtítulos, incluida la extensión. Si se utilizan más de 64 caracteres en el nombre del archivo, quizá no se reconozca el archivo de subtítulos.
- El código de caracteres del archivo de subtítulos debe cumplir la norma ISO-8859-1. El uso de caracteres que

incumpla la norma ISO-8859-1 quizá provoque la visualización incorrecta de los caracteres.

- Los subtítulos quizá no se muestren correctamente si los caracteres mostrados en el archivo de subtítulos incluyen un código de control.
- En el caso de los materiales que utilicen una tasa de transferencia alta, quizá no se sincronicen por completo los subtítulos y el video.
- En caso de que se programe la visualización de varios subtítulos en un periodo de tiempo muy breve (por ejemplo, 0,1 segundo), los subtítulos quizá no se muestren en el momento correcto.

### Cuadro de compatibilidad de soportes

#### General

- Tiempo máximo de reproducción del archivo de audio almacenado un dispositivo de almacenamiento USB: 7,5 h (450 minutos)

#### Dispositivo de almacenamiento USB

Sistema de archivos: FAT16/FAT32/NTFS  
 Número máximo del directorio: 8  
 Número máximo de carpetas: 1 500  
 Número máximo de archivos: 15 000  
 Tipos de archivos que pueden reproducirse: MP3, WMA, AAC, WAV, FLAC, DivX, H.264, H.263, MPEG-2, MPEG-4, VC-1, FLV, MKV, JPEG, PNG, BMP

#### Compatibilidad con MP3

- Ver. Se le da prioridad a la versión 2.x de etiqueta ID3 cuando existen la versión 1.x y la versión 2.x.
- Este producto no es compatible con lo siguiente: MP3i (MP3 interactivo), mp3 PRO, lista de reproducción m3u

#### Dispositivo de almacenamiento USB

Extensión de archivo: .mp3

Tasa de bits: De 8 kbps a 320 kbps (CBR), VBR

Frecuencia de muestreo: De 8 kHz a 48 kHz  
 Etiqueta ID3: Versión de etiqueta ID3. 1.0, 1.1, 2.2, 2.3, 2.4

#### Compatibilidad con WMA

- Este producto no es compatible con lo siguiente: Windows Media™ Audio 9.2 Professional, Lossless, Voice

#### Dispositivo de almacenamiento USB

Extensión de archivo: .wma  
 Tasa de bits: De 8 kbps a 320 kbps (CBR), VBR  
 Frecuencia de muestreo: De 32 kHz a 48 kHz

#### Compatibilidad con WAV

- Puede redondearse la frecuencia de muestreo mostrada en la pantalla.

#### Dispositivo de almacenamiento USB

Extensión de archivo: .wav  
 Formato: PCM lineal (LPCM)  
 Frecuencia de muestreo: De 16 kHz a 48 kHz

#### Compatibilidad con AAC

- Este producto reproduce archivos AAC codificados por iTunes.

#### Dispositivo de almacenamiento USB

Extensión de archivo: .m4a  
 Tasa de bits: De 16 kbps a 320 kbps (CBR)  
 Frecuencia de muestreo: De 8 kHz a 48 kHz

#### Compatibilidad con FLAC

#### Dispositivo de almacenamiento USB

Extensión de archivo: .flac  
 Frecuencia de muestreo: De 8 kHz a 192 kHz

#### Compatibilidad con DivX

- Este producto no es compatible con lo siguiente: Formato DivX Ultra, archivos DivX sin datos de video, archivos DivX

codificados con códec de audio LPCM (PCM lineal)

- Si un archivo contiene más de 4 GB, la reproducción se detiene antes del final del archivo.
- Determinadas operaciones especiales quizá estén prohibidas debido a la composición de los archivos DivX.

### Compatibilidad con archivos de video (USB)

- Los archivos quizá no se reproduzcan correctamente en función del entorno de creación del archivo o el contenido del archivo.
- Este producto no es compatible con la transferencia de datos en formato de escritura por paquetes.
- Este producto puede reconocer hasta 32 caracteres, a partir del primer carácter, incluida la extensión del archivo y el nombre de la carpeta. En función del área de visualización, este producto quizá intente mostrarlos con un tamaño de fuente reducido. Sin embargo, el número máximo de caracteres que pueden mostrarse varía en función del ancho de cada carácter y el área de visualización.
- Podría alterarse la secuencia de selección de carpetas u otras operaciones, en función del software de codificación o escritura.

### .avi

Formato: MPEG-4/DivX/H.264/H.263  
Códec de video compatible: MPEG-4 (Perfil simple/Perfil simple avanzado)/DivX (Perfil de Home Theater)/H.264 (Perfil base/Perfil principal/Perfil alto)/H.263 (Perfil base 0/3)  
Resolución máxima: 1 920 píxeles × 1 080 píxeles (MPEG-4/H.264/H.263)  
Resolución máxima: 720 píxeles × 576 píxeles (DivX)  
Velocidad de fotogramas máxima: 30 fps

- Quizá no sea posible reproducir los archivos en función de la tasa de bits.

### .mp4

Formato: MPEG-4/H.264/H.263  
Códec de video compatible: MPEG-4 (Perfil simple/Perfil simple avanzado)/H.264 (Perfil base/Perfil principal/Perfil alto)/H.263 (Perfil base 0/3)  
Resolución máxima: 1 920 píxeles × 1 080 píxeles  
Velocidad de fotogramas máxima: 30 fps

- Quizá no sea posible reproducir los archivos en función de la tasa de bits.

### .3gp

Formato: H.263  
Códec de video compatible: H.263 (Perfil base 0/3)  
Resolución máxima: 1 920 píxeles × 1 080 píxeles  
Velocidad de fotogramas máxima: 30 fps

- Quizá no sea posible reproducir los archivos en función de la tasa de bits.

### .mkv

Formato: MPEG-4/H.264/VC-1  
Códec de video compatible: MPEG-4 (Perfil simple/Perfil simple avanzado)/H.264 (Perfil de línea base/Perfil principal/Perfil alto)/VC-1 (Perfil simple/Perfil principal/Perfil avanzado)  
Resolución máxima: 1 920 píxeles × 1 080 píxeles  
Velocidad de fotogramas máxima: 30 fps

- Quizá no sea posible reproducir los archivos en función de la tasa de bits.

### .mov

Formato: MPEG-4/H.264/H.263  
Códec de video compatible: MPEG-4 (Perfil simple/Perfil simple avanzado)/H.264 (Perfil base/Perfil principal/Perfil alto)/H.263 (Perfil base 0/3)  
Resolución máxima: 1 920 píxeles × 1 080 píxeles  
Velocidad de fotogramas máxima: 30 fps

- Quizá no sea posible reproducir los archivos en función de la tasa de bits.

### .flv

Formato: H.264  
Códec de video compatible: H.264 (Perfil base/Perfil principal/Perfil alto)  
Resolución máxima: 1 920 píxeles × 1 080 píxeles  
Velocidad de fotogramas máxima: 30 fps

- Quizá no sea posible reproducir los archivos en función de la tasa de bits.

### .m4v

Formato: MPEG-4/H.264/H.263  
Códec de video compatible: MPEG-4 (Perfil simple/Perfil simple avanzado)/H.264 (Perfil base/Perfil principal/Perfil alto)/H.263 (Perfil base 0/3)  
Resolución máxima: 1 920 píxeles × 1 080 píxeles  
Velocidad de fotogramas máxima: 30 fps

- Quizá no sea posible reproducir los archivos en función de la tasa de bits.

### .asf

Formato: VC-1  
Códec de video compatible: VC-1 (Perfil simple/Perfil principal/Perfil avanzado)  
Resolución máxima: 1 920 píxeles × 1 080 píxeles  
Velocidad de fotogramas máxima: 30 fps

- Quizá no sea posible reproducir los archivos en función de la tasa de bits.

### .wmv

Formato: VC-1  
Códec de video compatible: VC-1 (Perfil simple/Perfil principal/Perfil avanzado)  
Resolución máxima: 1 920 píxeles × 1 080 píxeles  
Velocidad de fotogramas máxima: 30 fps

- Quizá no sea posible reproducir los archivos en función de la tasa de bits.

### .divx

Formato: DivX  
Códec de video compatible: DivX (Perfil de Home Theater)  
Resolución máxima: 720 píxeles × 576 píxeles

Velocidad de fotogramas máxima: 30 fps

- Quizá no sea posible reproducir los archivos en función de la tasa de bits.

### Ejemplo de una jerarquía

#### NOTA

Este producto asigna números de carpetas. El usuario no puede asignar dichos números.

## Bluetooth



La marca literal y los logotipos de *Bluetooth*® son marcas registradas propiedad de Bluetooth SIG, Inc., y cualquier uso de dichas marcas por parte de PIONEER CORPORATION cuenta con la licencia correspondiente. Otras marcas de fábrica y nombres comerciales son propiedad de sus respectivos dueños.

## WMA

Windows Media es una marca registrada o una marca de fábrica de Microsoft Corporation en los Estados Unidos y/u otros países.

- Este producto incluye tecnología propiedad de Microsoft Corporation, y no se puede usar ni distribuir sin una licencia de Microsoft Licensing, Inc.

## FLAC

Copyright © 2000-2009 Josh Coalson  
Copyright © 2011-2013 Xiph.Org  
Foundation

Se permite la redistribución y el uso tanto en forma de código fuente como en forma



binaria, con o sin modificación, siempre que se cumplan las siguientes condiciones:

- Las redistribuciones de código fuente deben conservar el aviso de derechos de autor anterior, esta lista de condiciones y la siguiente exclusión de garantía.
- Las redistribuciones en forma binaria deben reproducir el aviso de derechos de autor anterior, esta lista de condiciones y la siguiente exclusión de garantía en la documentación y/u otros materiales suministrados con la distribución.
- Ni el nombre de la Xiph.org Foundation ni los nombres de sus contribuidores podrán utilizarse para avalar ni promocionar productos derivados de este programa de software sin la explícita autorización previa por escrito.

ESTE PROGRAMA DE SOFTWARE ES SUMINISTRADO POR LOS TITULARES DE LOS DERECHOS DE AUTOR Y LOS CONTRIBUIDORES "TAL COMO ESTÁ"; Y QUEDAN EXCLUIDAS TODAS LAS GARANTÍAS EXPLÍCITAS O IMPLÍCITAS, INCLUIDAS, ENTRE OTRAS, LAS GARANTÍAS IMPLÍCITAS DE COMERCIABILIDAD E IDONEIDAD PARA UN FIN ESPECÍFICO. EN NINGÚN CASO, LA FUNDACIÓN NI LOS CONTRIBUIDORES INCURRIRÁN EN RESPONSABILIDAD ALGUNA POR DAÑOS DIRECTOS, INDIRECTOS, INCIDENTALS, ESPECIALES, PUNITIVOS O CONSECUENTES (DE MANERA ENUNCIATIVA Y NO LIMITATIVA, LA ADQUISICIÓN DE BIENES O SERVICIOS SUSTITUTOS, PÉRDIDA DE USO, DATOS O GANANCIAS; O INTERRUPCIÓN DE LAS ACTIVIDADES COMERCIALES) SIN IMPORTAR CÓMO HAYAN SIDO PROVOCADOS E INDEPENDIENTEMENTE DE ALGUNA TEORÍA DE RESPONSABILIDAD, RESPONSABILIDAD CONTRACTUAL, EXTRA CONTRACTUAL U OBJETIVA (INCLUIDA LA NEGLIGENCIA O DE OTRA FORMA) QUE SE DERIVEN DE ALGUNA MANERA DEL USO DEL SOFTWARE, INCLUSO SI SE HA RECIBIDO INFORMACIÓN

SOBRE LA POSIBILIDAD DE DICHOS DAÑOS.

## DivX



Los dispositivos certificados DivX® Home Theater han sido probados para la reproducción de video DivX Home Theater de alta calidad (incluidos .avi, .divx). Cuando vea el logotipo DivX, sabrá que tiene la libertad de reproducir sus videos favoritos. DivX®, DivX Certified® y los logotipos asociados son marcas comerciales de DivX, LLC y se utilizan bajo licencia. Este dispositivo DivX Certified® puede reproducir archivos de video DivX® Home Theater de hasta 576p (incluidos .avi, .divx). Descargue el software gratuito a [www.divx.com](http://www.divx.com) para crear, reproducir y transmitir video digital.

## AAC

AAC es la forma abreviada de Advanced Audio Coding y se refiere a un estándar tecnológico de compresión de audio utilizado con MPEG-2 y MPEG-4. Se pueden utilizar varias aplicaciones para codificar archivos AAC; sin embargo, los formatos y las extensiones de los archivos difieren en función de la aplicación utilizada para codificar. Esta unidad reproduce archivos AAC codificados por iTunes.

## Google™, Google Play, Android

Google, Google Play, Android y Android Auto son marcas comerciales de Google Inc.

## MIXTRAX

MIXTRAX es una marca comercial de PIONEER CORPORATION.

## Información detallada sobre los dispositivos iPod conectados

- Pioneer no acepta responsabilidad alguna por la pérdida de datos de un iPod, incluso si dichos datos se pierden mientras se utiliza este producto. Realice una copia de seguridad de los datos de su iPod periódicamente.
- No deje el iPod expuesto a la luz solar directa durante periodos prolongados. La exposición prolongada a la luz solar directa puede producir averías en el iPod debido a las altas temperaturas.
- No deje el iPod en ningún lugar con altas temperaturas.
- Asegure el iPod con firmeza cuando conduzca. No permita que el iPod caiga al piso, donde podría quedar atrapado debajo del freno o el acelerador.
- Para obtener información detallada, consulte los manuales del iPod.

## iPhone, iPod y Lightning



El uso de la insignia Made for Apple significa que un accesorio se diseñó para conectarlo específicamente a los productos Apple identificados por la insignia, y que el desarrollador certificó que cumple con las normas de rendimiento de Apple. Apple no

es responsable del funcionamiento de este dispositivo o de su cumplimiento con la seguridad y las normas regulatorias. Observe que el uso de este accesorio con un producto Apple podría afectar al rendimiento inalámbrico.

iPhone, iPod, iPod nano, iPod touch y Lightning son marcas comerciales de Apple Inc., registradas en EE. UU. y otros países.

## App Store

App Store es una marca de servicio de Apple Inc.

## iOS

iOS es una marca de fábrica de la que Cisco tiene el derecho de marca en los EE.UU. y en otros países.

## iTunes

iTunes es una marca comercial de Apple Inc. registrada en EE.UU. y otros países.

## Apple Music

Apple Music es una marca comercial de Apple Inc., registrada en Estados Unidos y otros países.

## Siri

Funciona con Siri a través del micrófono.

## Uso del contenido con conexión basado en aplicaciones

### Importante

Requisitos para acceder a los servicios de contenido con conexión basado en aplicaciones mediante este producto:

- Deberá descargar en su teléfono inteligente la versión más reciente de las aplicaciones de contenido con conexión compatibles de Pioneer para el teléfono inteligente, disponible con el proveedor del servicio.
- Una cuenta vigente con el proveedor de servicio de contenido.
- Plan de datos del teléfono inteligente. Nota: Si el plan de datos de su teléfono inteligente no le permite hacer uso de los datos de forma ilimitada, es posible que su compañía telefónica realice cobros adicionales por acceder al contenido con conexión basado en aplicaciones mediante redes 3G, EDGE y/o LTE (4G).
- Una conexión a Internet mediante red 3G, EDGE, LTE (4G) o Wi-Fi.
- Cable adaptador Pioneer opcional para conectar su iPhone con este producto.

### Limitaciones:

- El acceso al contenido con conexión basado en aplicaciones dependerá de la disponibilidad de cobertura de red para teléfonos celulares y/o Wi-Fi a fin de permitir que su teléfono inteligente se conecte a Internet.
- La disponibilidad del servicio quizá se restrinja geográficamente a la región. Consulte al proveedor de servicio de contenido con conexión para obtener información adicional.
- La capacidad de este producto de acceder al contenido con conexión está supeditada al cambio sin previo aviso y

podría verse afectada por cualquiera de los siguientes factores: problemas de compatibilidad con versiones futuras de firmware del teléfono inteligente; problemas de compatibilidad con versiones futuras de las aplicaciones de contenido con conexión para el teléfono inteligente; cambios en el servicio o las aplicaciones de Contenido con conexión a cargo de su proveedor o la suspensión de dicho servicio o aplicaciones.

## Spotify®



SPOTIFY y el logotipo de Spotify son marcas comerciales registradas de Spotify AB. Es necesario tener dispositivos digitales móviles compatibles y una suscripción premium, cuando estén disponibles, consulte <https://www.spotify.com>.

## Aviso acerca de la visualización de video

Recuerde que el uso de este sistema con fines comerciales o de visualización pública podría representar una infracción de los derechos del autor según la protección otorgada por la Ley de Derechos de Autor.

## Aviso acerca del uso de archivos MP3

El suministro de este producto solo otorga la licencia de uso privado y no comercial, mas no otorga licencia alguna, ni supone la

concesión de derecho alguno para utilizar este producto en ningún tipo de transmisión comercial (por ejemplo, generadora de ingresos) en tiempo real (terrestre, satelital, por cable y/o cualquier otro medio), transmisión por Internet, intranets y/u otras redes, o en otros sistemas de distribución de contenido electrónico, como servicios de sonido de pago o de audio bajo demanda. Es necesario obtener una licencia independiente para dicho uso. Para obtener información detallada, visite <http://www.mp3licensing.com>.

## Uso correcto de la pantalla LCD

### Manipulación de la pantalla LCD

- Si la pantalla LCD se expone a la luz solar directa durante un periodo prolongado, aumentará su temperatura en gran medida y podría dañarse la pantalla LCD. Cuando no utilice este producto, evite exponerlo a la luz solar directa en la medida de lo posible.
- La pantalla LCD debe utilizarse dentro de los márgenes de temperatura mostrados en las Especificaciones en la página 63.
- No utilice la pantalla LCD a temperaturas superiores ni inferiores al margen de temperatura operativo, en vista de que la pantalla LCD quizá no funcione con normalidad y podría dañarse.
- La pantalla LCD queda expuesta para mejorar su visibilidad dentro del vehículo. No la presione con fuerza porque podría dañarse.
- No empuje la pantalla LCD con fuerza excesiva porque podría rayarse.
- Nunca toque la pantalla LCD con nada que no sea su dedo cuando utilice las

funciones del panel táctil. La pantalla LCD puede rayarse con facilidad.

### Pantalla de cristal líquido (LCD)

- Si la pantalla LCD está cerca de un orificio de ventilación de aire acondicionado, asegúrese de que no le llegue directamente el aire saliente. El calor del calefactor podría dañar la pantalla LCD, y el aire frío podría formar humedad dentro de este producto y provocar daños.
- Es posible que aparezcan en la pantalla LCD pequeños puntos negros o puntos blancos (puntos brillantes). Se deben a las características de la pantalla LCD y no son señales de avería.
- Será difícil ver la pantalla LCD si está expuesta a la luz solar directa.
- Al utilizar un teléfono celular, mantenga la antena del teléfono celular alejada de la pantalla LCD para evitar interrupciones en la transmisión de video que se manifiestan como perturbaciones: manchas, líneas de color, etc.

### Mantenimiento de la pantalla LCD

- Antes de sacudir o limpiar la pantalla LCD, apague este producto y pase un paño suave y seco por la pantalla.
- Al limpiar la pantalla LCD con el paño, procure no rayar la superficie. No utilice productos de limpieza agresivos ni abrasivos.

### Luz de fondo LED (diodo emisor de luz)

Se utiliza un diodo emisor de luz para iluminar la pantalla LCD desde adentro.

- En bajas temperaturas, el uso de la luz de fondo LED podría aumentar el retraso de la imagen y degradar la calidad de la

imagen debido a las características de la pantalla LCD. La calidad de la imagen mejorará con el aumento de la temperatura.

- La vida útil de la luz de fondo LED es de más de 10 000 horas. Sin embargo, la vida útil podría disminuir con el uso en altas temperaturas.
- Si la luz de fondo LED llega al fin de su vida útil, la pantalla se hará cada vez más tenue, y la imagen ya no será visible. En ese caso, consulte a su distribuidor o el centro de servicio Pioneer autorizado más cercano.

## Especificaciones

### General

Fuente de alimentación nominal:

14,4 V cc (10,8 V a 15,1 V admisible)

Sistema de conexión a tierra:

tipo negativo

Consumo máximo de corriente:

10,0 A

Dimensiones (An. x Al. x Prof.):

D

Bastidor:

178 mm x 100 mm x 164 mm

Cara anterior:

171 mm x 97 mm x 14 mm

Peso:

1,2 kg

### Pantalla

Tamaño de la pantalla/relación:

6,94 pulgadas de ancho/16:9 (área de pantalla: 156,24 mm x 81,605 mm)

Píxeles:

1 209 600 (2 520 x 480)

Método de visualización:

matriz activa TFT

Compatible con el sistema de color:

PAL/NTSC/PAL-M/PAL-N/SECAM

Rango de temperatura amplio:

De -10 °C a +60 °C (apagado)

### Audio

Salida de potencia máxima:

- 50 W x 4 canales/4 Ω
- 50 W x 2 canales/4 Ω + 70 W x 1 canal/2 Ω (por subwoofer)

Salida de potencia continua:

22 W x 4 (50 Hz a 15 kHz, 5 %THD, 4 Ω CARGA, Ambos canales activos)

Impedancia de carga:

4 Ω (4 Ω a 8 Ω [posible entre 2 Ω y 1 canal])

Nivel de salida del preamplificador

(máximo): 4,0 V

Ecuallizador (ecuallizador gráfico de 13 bandas):

Frecuencia:

50 Hz/80 Hz/125 Hz/200 Hz/315 Hz/500 Hz/800 Hz/1,25 kHz/2 kHz/3,15 kHz/5 kHz/8 kHz/12,5 kHz

Ganancia: ±12 dB (2 dB/paso)

<Modo estándar>

HPF:

Frecuencia:

25 Hz/31,5 Hz/40 Hz/50 Hz/63 Hz/80 Hz/100 Hz/125 Hz/160 Hz/200 Hz/250 Hz

Pendiente:

-6 dB/oct, -12 dB/oct, -18 dB/oct, -24 dB/oct, DESACTIVADO

Subwoofer/LPF:

Frecuencia:

25 Hz/31,5 Hz/40 Hz/50 Hz/63 Hz/80 Hz/100 Hz/125 Hz/160 Hz/200 Hz/250 Hz

Pendiente:

-6 dB/oct, -12 dB/oct, -18 dB/oct, -24 dB/oct, -30 dB/oct, -36 dB/oct, DESACTIVADO

Ganancia:

+10 dB a -24 dB (1 dB/paso)

Fase: Normal/inversa

Alineamiento temporal:

De 0 a 140 pasos (2,5 cm/paso)

Realce de bajos:

Ganancia: De +12 dB a 0 dB

Nivel de la bocina:

+10 dB a -24 dB (1 dB/paso)

<Modo red>

HPF (Alto):

Frecuencia:

1,25 kHz/1,6 kHz/2 kHz/2,5 kHz/3,15 kHz/4 kHz/5 kHz/6,3 kHz/8 kHz/10 kHz/12,5 kHz

Pendiente:

-6 dB/oct, -12 dB/oct, -18 dB/oct, -24 dB/oct

HPF (Medio):

Frecuencia:

25 Hz/31,5 Hz/40 Hz/50 Hz/63 Hz/80 Hz/100 Hz/125 Hz/160 Hz/200 Hz/250 Hz

Pendiente:

-6 dB/oct, -12 dB/oct, -18 dB/oct, -24 dB/oct, DESACTIVADO

LPF (Medio):

Frecuencia:

1,25 kHz/1,6 kHz/2 kHz/2,5 kHz/3,15 kHz/4 kHz/5 kHz/6,3 kHz/8 kHz/10 kHz/12,5 kHz

Pendiente:

-6 dB/oct, -12 dB/oct, -18 dB/oct, -24 dB/oct, DESACTIVADO

Subwoofer:

Frecuencia:

25 Hz/31,5 Hz/40 Hz/50 Hz/63 Hz/80 Hz/100 Hz/125 Hz/160 Hz/200 Hz/250 Hz

Pendiente:

-6 dB/oct, -12 dB/oct, -18 dB/oct, -24 dB/oct, -30 dB/oct, -36 dB/oct, DESACTIVADO

Ganancia:

+10 dB a -24 dB (1 dB/paso)

Fase: Normal/inversa

Alineamiento temporal:

De 0 a 140 pasos (2,5 cm/paso)

Realce de bajos:

Ganancia: De +12 dB a 0 dB

Nivel de la bocina:

+10 dB a -24 dB (1 dB/paso)

### USB

Especificación de USB estándar:

USB 1.1, USB 2.0 de alta velocidad, USB 2.0 de alta velocidad

Máxima corriente suministrada: 1,5 A

USB Clase:

MSC (Clase de almacenamiento masivo), MTP (Protocolo de transferencia de medios)

Sistema de archivos: FAT16, FAT32, NTFS <Audio USB>

Formato de decodificación de MP3:

MPEG-1 y 2 y 2.5 Audio Layer 3

Formato de decodificación de WMA:

Ver. 7, 7.1, 8, 9, 10, 11, 12 (2 canales de audio) (Windows Media Player)

Formato de decodificación de AAC:

MPEG-4 AAC (codificación de iTunes único) (Ver. 12.5 y anterior)

Formato de decodificación de FLAC:

Ver. 1.3.0 (códec de audio sin pérdida gratuito)

Formato de señal WAV (solo en el modo MSC):

PCM lineal

Frecuencia de muestreo:

PCM lineal:

16 kHz /22,05 kHz/24 kHz/32 kHz/44,1 kHz/48 kHz

<imagen USB>

Formato de descodificación JPEG (solo en el modo MSC):

.jpeg, .jpg, .jpe

Muestreo de píxeles: 4:2:2, 4:2:0

Tamaño de descodificación:

MÁX.: 8 192 (Al.) x 7 680 (An.)

MÍN.: 32 (Al.) x 32 (An.)

Formato de decodificación PNG (solo en el modo MSC):

.png

Tamaño de descodificación:

MÁX.: 720 (Al.) x 576 (An.)

MÍN.: 32 (Al.) x 32 (An.)

Formato de decodificación BMP (solo en el modo MSC):

.bmp

Tamaño de descodificación:

MÁX.: 1 920 (Al.) × 936 (An.)

MÍN.: 32 (Al.) × 32 (An.)

<video USB>

Formato de decodificación de video H.264:

perfil base, perfil principal, perfil alto

Formato de decodificación de video H.263:

perfil de línea base 0/3

Formato de decodificación de video VC-1:

perfil simple, perfil principal, perfil avanzado

DivX:

Home Theater

Formato de decodificación de video

MPEG4:

perfil simple, perfil simple avanzado

Formato de decodificación de video

MPEG2:

perfil principal

---

### Bluetooth

Versión:

Bluetooth 4.1 certificado

Potencia de salida:

+4 dBm máx. (clase 2)

Banda de frecuencia:

de 2 400 MHz a 2 483,5 MHz

---

### Sintonizador FM

Gama de frecuencias:

De 76 MHz a 108 MHz (Sudamérica)

De 87,5 MHz a 108 MHz (Australia) (Para otros países fuera de México)

Sensibilidad utilizable:

12 dBf (1,1  $\mu$ V/75  $\Omega$ , monoaural, señal/ruido: 30 dB)

Relación señal-ruido: 72 dB (red IEC-A)

---

### Sintonizador AM

Rango de frecuencias:

De 530 kHz a 1 640 kHz (10 kHz)

Rango de frecuencias:

De 531 kHz a 1 602 kHz (9 kHz)

Sensibilidad utilizable:

28  $\mu$ V (señal/ruido: 20 dB)

Relación señal-ruido:

62 dB (red IEC-A)

### NOTA

Las especificaciones y el diseño están supeditados a posibles modificaciones sin previo aviso con vistas a mejoras.



# Índice

Obrigado por adquirir este produto Pioneer.  
Leia estas instruções para saber como operar seu modelo adequadamente. Depois que você tiver acabado de ler as instruções, guarde este documento num lugar seguro para referência futura.

## Importante

A tela mostrada nos exemplos pode ser diferente das telas reais, as quais podem ser alteradas sem aviso prévio, devido a melhorias de desempenho e função.

## ■ Precaução ..... 3

Informações de segurança importantes .....	3
Para garantir uma condução segura .....	4
Quando usar uma tela conectada ao V OUT.....	4
Para evitar a exaustão da bateria .....	4
Câmera de visão traseira .....	4
Manipulando o conector USB .....	5
Em caso de problema .....	5
Visite nosso site .....	5
Proteger a tela e o painel LCD .....	5
Observações sobre memória interna .....	5
Sobre este manual .....	5

## ■ Peças e controles..... 6

Unidade principal .....	6
Controle remoto .....	7
■ Operação básica..... 8	
Reinicialização do microprocessador .....	8
Preparando o controle remoto .....	8
Iniciando a unidade .....	8
Usando o painel de toque .....	9
Tela do Menu inicial .....	10

## ■ Bluetooth..... 11

Conexão de Bluetooth .....	11
Configurações de Bluetooth .....	11

Alterando o dispositivo Bluetooth conectado ..	11
Telefonia mãos livres .....	12
Áudio Bluetooth .....	14

## ■ AppRadio Mode + ..... 16

Usando o AppRadio Mode + .....	16
Iniciando o procedimento .....	16
Usando o teclado .....	17
Usando a função de mistura de áudio .....	17

## ■ Fonte de AV..... 18

Fonte de AV suportada .....	18
Exibindo a tela de operação AV .....	18
Selecione uma fonte .....	18
Alterando a ordem de exibição da fonte .....	18
Ajustar o intervalo da área de ícones de fontes favoritas .....	19

## ■ Conexão de iPod/iPhone ou smartphone para fonte de AV ..... 19

iPod/iPhone com um conector Lightning .....	19
iPhone com um conector de 30 pinos .....	20
Smartphone (dispositivo Android™) .....	20

## ■ Rádio ..... 21

Iniciando o procedimento .....	21
Operação básica .....	21
Procurando por informações de PTY .....	22
Armazenando frequências de transmissão mais fortes (BSM) .....	22
Configurações de rádio .....	22

## ■ Sintonizador de TV ..... 23

Iniciando o procedimento .....	23
Operação básica .....	23

## ■ Arquivos compactados ... 24

Conectando/desconectando um dispositivo de armazenamento USB .....	24
Iniciando o procedimento .....	24
Operação básica .....	24

## ■ iPod ..... 27

Conectando seu iPod .....	27
Operação básica .....	27

## ■ Spotify® ..... 29

Escutando o Spotify .....	29
Operação básica .....	30

## ■ AUX ..... 32

Iniciando o procedimento .....	32
Operação básica .....	32

## ■ Entrada de AV ..... 33

Iniciando o procedimento .....	33
--------------------------------	----

## ■ MIXTRAX ..... 33

Operação MIXTRAX EZ .....	33
Iniciando o procedimento .....	33
Configurações de MIXTRAX .....	34

## ■ Configurações ..... 34

Exibindo a tela de configuração .....	34
Configurações do sistema .....	34
Configurações do tema .....	39
Configurações de áudio .....	39
Configurações de vídeo .....	43

## ■ Menu Favoritos ..... 44

Criando um atalho .....	44
Selecionando um atalho .....	44
Removendo um atalho .....	44

## ■ Outras funções ..... 44

Definindo a hora e data .....	44
Alterando o modo de tela ampla .....	44
Restaurando esse produto para as configurações padrão .....	45

## ■ Apple CarPlay ..... 45

Usando o Apple CarPlay .....	45
Configurando a posição de condução .....	45
Iniciando o procedimento .....	46
Ajustando o volume .....	46

## ■ Android Auto™ ..... 47

Usando o Android Auto .....	47
Configurando a posição de condução .....	47
Iniciando o procedimento .....	47

Ajustando o volume .....	47
Configurando a função de início automático ..	48

## ■ Apêndice para Apple CarPlay e Android Auto ..... 48

Mensagens de erro .....	48
Informações detalhadas sobre dispositivos iPod conectados .....	49
Usando conteúdo conectado com base em aplicativo .....	49

## ■ Conexão ..... 50

Precauções .....	50
Proteções importantes .....	50
Precauções antes de conectar o sistema .....	50
Antes de instalar este produto .....	50
Para prevenir danos .....	50
Aviso para o cabo azul/branco .....	51
Este produto .....	51
Cabo de alimentação .....	51
Cabos do alto-falante .....	51
Amplificador de potência (vendido separadamente) .....	52
iPod/iPhone e smartphone .....	52
iPod/iPhone com conector Lightning .....	52
iPhone com conector de 30 pinos .....	52
Smartphone (dispositivo Android) .....	53
Câmera .....	53
Componente de vídeo externo e o visor .....	53

## ■ Instalação..... 54

Precauções antes da instalação .....	54
Antes da instalação .....	54
Notas sobre a instalação .....	54
Instalação usando os orifícios de parafuso no lado do produto .....	55
Instalação do microfone .....	55
Montagem no quebra-sol .....	55
Instalação na coluna da direção .....	55
Ajustando o ângulo do microfone .....	56

## ■ Apêndice ..... 56

Resolução de problemas .....	56
Mensagens de erro .....	57

# Índice

Informações detalhadas para a mídia reproduzível.....	58
Bluetooth.....	60
WMA.....	60
FLAC.....	60
DivX.....	61
AAC.....	61
Google™, Google Play, Android.....	61
MIXTRAX.....	61
Informações detalhadas sobre dispositivos iPod conectados.....	61
Usando conteúdo conectado com base em aplicativo.....	62
Spotify®.....	62
Aviso sobre visualização de vídeo.....	62
Aviso sobre o uso de arquivos MP3.....	62
Uso correto da tela LCD.....	62
Especificações.....	63

# Precaução

## Precauções

Evite o uso prolongado do aparelho com volume superior a 85 decibéis, pois isto poderá prejudicar a sua audição. (Lei Federal 11.291/06)

### ► TABELA:

Nível de Decibéis	Exemplos
30	Biblioteca silenciosa, sussurros leves
40	Sala de estar, refrigerador, quarto longe do trânsito
50	Trânsito leve, conversação normal, escritório silencioso
60	Ar condicionado a uma distância de 6 m, máquina de costura
70	Aspirador de pó, secador de cabelo, restaurante ruidoso
80	Tráfego médio de cidade, coletor de lixo, alarme de despertador a uma distância de 60 cm

### ► OS RUÍDOS ABAIXO PODEM SER PERIGOSOS EM CASO DE EXPOSIÇÃO CONSTANTE

90	Metrô, motocicleta, tráfego de caminhão, cortador de grama
100	Caminhão de lixo, serra elétrica, furadeira pneumática
120	Show de banda de rock em frente às caixas acústicas, trovão
140	Tiro de arma de fogo, avião a jato
180	Lançamento de foguete

Informação cedida pela Deafness Research Foundation, por cortesia

### ▲ CUIDADO

Este produto é avaliado em condição de clima moderado e tropical sob áudio, vídeo e aparelhos eletrônicos similares - Regras de segurança, IEC 60065.

## Informações de segurança importantes

### ▲ ADVERTÊNCIA

- Não tente você mesmo instalar ou dar manutenção a este produto. A instalação ou manutenção deste produto por pessoas sem treinamento e experiência em equipamentos eletrônicos e acessórios automotivos pode ser perigosa e expor você a riscos de choque elétrico, ferimentos, entre outros perigos.

- Não permita que este produto entre em contato com água. Pode resultar em choque elétrico. Da mesma forma, o contato com líquidos pode provocar danos, geração de fumaça e sobreaquecimento do produto.
  - Se um líquido ou um objeto se infiltrar no produto, estacione o veículo em um lugar seguro, desligue a chave de ignição (ACC OFF) imediatamente e consulte o seu revendedor ou a Estação de Serviços da Pioneer autorizada mais próxima. Não use o produto nesta condição, porque fazer isso pode provocar um incêndio, choques elétricos ou outras falhas.
  - Se você detectar qualquer fumaça, ruído estranho ou odor anormal deste produto, ou qualquer outra anormalidade na tela LCD, desligue o aparelho imediatamente e consulte o seu revendedor ou a Estação de Serviços da Pioneer autorizada mais próxima. Usar este produto nesta condição pode provocar danos permanentes ao sistema.
  - Não desmonte nem modifique este produto, pois há componentes de alta voltagem dentro do mesmo que podem causar choques elétricos. Certifique-se de consultar o seu revendedor ou a Estação de Serviços da Pioneer autorizada mais próxima para a inspeção interna, ajustes ou reparos.
- Antes de usar este produto, certifique-se de ler e de entender completamente as seguintes informações de segurança:
- Não opere este produto, quaisquer aplicativos ou a opção de câmera de visão traseira (se adquirida) se isso desviar sua atenção de alguma forma da operação segura de seu veículo. Sempre observe as regras de condução segura e siga todas as regulamentações de tráfego existentes. Se sentir dificuldade em operar este produto, estacione seu veículo em um local seguro e use o freio de estacionamento antes de realizar os ajustes necessários.
  - Nunca ajuste o volume do produto a um nível tão alto que não possa ouvir o tráfego exterior e os veículos de emergência.
  - Por motivos de segurança, certas funções são desativadas a menos que o veículo esteja parado e o freio de estacionamento esteja aplicado.
  - Guarde este manual à mão como uma referência para os procedimentos de operação e informações de segurança.
  - Não instale este produto onde o mesmo possa (i) obstruir a visão do motorista, (ii) prejudicar o desempenho de qualquer um dos sistemas operacionais ou recursos de segurança do veículo, incluindo os airbags, botão do pisca-alerta, etc., ou (iii) prejudicar a habilidade do motorista para operar o veículo com segurança.
  - Lembre-se de usar o cinto de segurança sempre que dirigir o veículo. Se você sofrer um acidente, seus ferimentos poderão ser consideravelmente mais graves se o cinto de segurança não estiver colocado adequadamente.
  - Nunca use fones de ouvido ao dirigir.

## Para garantir uma condução segura

### ADVERTÊNCIA

O CONDUTOR VERDE-CLARO PARKING, NO CONECTOR DE ALIMENTAÇÃO, FOI DESENVOLVIDO PARA DETECTAR QUE O VEÍCULO ESTÁ ESTACIONADO E DEVE SER ACOPLADO À FONTE DE ALIMENTAÇÃO AO LADO DO BOTÃO DO FREIO DE MÃO.

## Para garantir uma condução segura

### ADVERTÊNCIA

- **O CABO VERDE CLARO NO CONECTOR DE ALIMENTAÇÃO FOI DESENVOLVIDO PARA DETECTAR O STATUS ESTACIONADO E DEVE SER ACOPLADO AO LADO DA FONTE DE ALIMENTAÇÃO DO BOTÃO DO FREIO DE ESTACIONAMENTO. A CONEXÃO OU O USO INADEQUADO DESSE CABO PODE VIOLAR A REGRA APLICÁVEL E CAUSAR SÉRIOS ACIDENTES OU DANOS.**
- **Não tome nenhuma medida para alterar ou desativar o sistema de bloqueio do freio de estacionamento, que existe para a sua proteção. Alterar ou desativar o sistema de bloqueio do freio de estacionamento pode resultar em lesões graves ou morte.**
- **Para evitar riscos de danos ou ferimentos e a potencial violação das leis aplicáveis, este produto não deve ser usado com imagem de vídeo visível ao motorista.**
- Em alguns países, a visualização de imagens em um visor dentro de um veículo, mesmo pelas pessoas que não o motorista, pode ser ilegal. Onde tais regulamentações se aplicam elas devem ser obedecidas.

Se tentar ver imagens de vídeo enquanto dirige, a advertência **“Visualização de imagens pelo motorista enquanto dirige é estritamente proibida.”** será exibida na tela. Para ver uma imagem de vídeo nesta tela, pare o veículo em um lugar seguro e use o freio de estacionamento. Mantenha o pedal de freio pressionado para liberar o freio de estacionamento.

## Quando usar uma tela conectada ao V OUT

O terminal de saída de vídeo (**V OUT**) é para a conexão de uma tela para permitir que os passageiros nos bancos traseiros assistam a imagens de vídeo.

### ADVERTÊNCIA

NUNCA instale o visor traseiro em um local que permita ao motorista assistir o vídeo enquanto dirige.

## Para evitar a exaustão da bateria

Certifique-se de ligar o motor do veículo para usar este produto. Usar este produto sem ligar o motor pode descarregar a bateria.

### ADVERTÊNCIA

Não instale este produto em um veículo que não possui cabo ACC ou circuito disponível.

## Câmera de visão traseira

Com uma câmera de visão traseira opcional, você pode usar este produto como um auxílio para ter visão em reboques ou ao entrar de ré em uma vaga de estacionamento apertada.



## **⚠️ ADVERTÊNCIA**

- A IMAGEM DA TELA PODE APARECER INVERTIDA.
- USE A ENTRADA SOMENTE PARA MARCHA RÉ OU PARA A IMAGEM DE ESPELHO DA CÂMERA DE VISÃO TRASEIRA. OUTROS USOS PODERÃO RESULTAR EM LESÕES OU DANOS.

## **⚠️ CUIDADO**

O modo de visão traseira existe para usar este produto como um auxílio para visão em reboques ou ao entrar de ré em uma vaga de estacionamento apertada. Não use essa função para fins de entretenimento.

## **Manipulando o conector USB**

### **⚠️ CUIDADO**

- Para prevenir a perda de dados e danos ao dispositivo de armazenamento, nunca o retire deste produto durante uma transferência de dados.
- A Pioneer não pode garantir compatibilidade com todos os dispositivos de armazenamento em massa USB e não assume responsabilidade sobre qualquer perda de dados em reprodutores de mídia, iPhone, smartphone ou outros dispositivos ao usar este produto.

## **Em caso de problema**

Se o produto deixar de funcionar adequadamente, entre em contato com o seu revendedor ou a Estação de Serviço da Pioneer autorizada mais próxima.

## **Visite nosso site**

Visite-nos no seguinte site:

No México

<http://www.pioneer-mexico.com.mx/>

Em Singapura

<http://www.pioneer.com.sg/>

Na Malásia

<http://www.pioneer.my/>

Na Tailândia

<http://www.pioneer-thailand.com/>

Nas Filipinas

<http://www.pioneer.ph/>

No Vietnã

<http://www.pioneer.vn/>

Na Indonésia

<http://www.pioneer.co.id/>

Na Austrália

<http://www.pioneer.com.au/>

Em Israel

<http://www.pioneerisrael.co.il/>

No Oriente Médio/África

<http://www.pioneer-mea.com/en/>

Na América Latina

<http://www.pioneer-latin.com/en/about-pioneer.html>

Em Hong Kong

<http://www.pioneerhongkong.com.hk/ct/index.php>

Em Taiwan

<http://www.pioneer-twn.com.tw/>

- Oferecemos as últimas informações sobre a PIONEER CORPORATION em nosso site.
- A Pioneer fornece regularmente atualizações de software para melhorar ainda mais seus produtos. Verifique a seção de suporte do site da Pioneer para obter todas as atualizações de software disponíveis.

## **Proteger a tela e o painel LCD**

- Não exponha a tela LCD diretamente à luz do sol quando este produto não for utilizado. Isso pode resultar em mau funcionamento da tela LCD devido às altas temperaturas resultantes.
- Ao usar um telefone celular, mantenha a antena do telefone celular afastada da tela LCD para evitar a interrupção do vídeo na forma de distúrbios como manchas, listras coloridas, etc.
- Para proteger a tela LCD contra danos, certifique-se de tocar nas teclas do painel apenas com os dedos e com suavidade.

## **Observações sobre memória interna**

- As informações serão apagadas desconectando o cabo amarelo da bateria (ou removendo a própria bateria).
- Algumas das configurações e dos conteúdos registrados não serão redefinidos.

## **Sobre este manual**

Este manual contém diagramas de telas autênticas para descrever as operações. No entanto, as telas em algumas unidades podem não ser a mostradas neste manual dependendo do modelo usado.

### **Significados dos símbolos usados neste manual**



Isto indica para tocar na tecla virtual apropriada na tela de toque.



Isto indica para tocar sem soltar a tecla virtual apropriada na tela de toque.

# Peças e controles

## Unidade principal

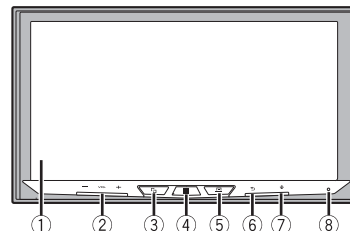

①	Tela LCD	
②	VOL (+/-)	
③		Pressione para alternar entre a tela de Aplicativo e a tela de operação AV. Pressione e mantenha pressionado para mudar para o modo de visão da câmera. <b>NOTA</b> Para ativar o modo de visão da câmera com este botão, configure [Entrada câmera traseira] para [On] (página 35).
④		Pressione para exibir a tela de menu inicial. Pressione e mantenha pressionado para desligar. Para ligar novamente, pressione qualquer botão.
⑤		Pressione para exibir a barra de menu (página 9). Pressione e mantenha pressionado para silenciar ou anular o silenciamento.
⑥		Pressione para exibir a tela de menu inicial ou para retornar à tela anterior. Pressione e mantenha pressionado para desligar a exibição.
⑦		Pressione para ativar o modo de reconhecimento de voz, como a Siri, quando o iPhone estiver conectado à unidade via Bluetooth ou USB.
⑧	RESET	Pressione para redefinir o microprocessador (página 8).

## Controle remoto

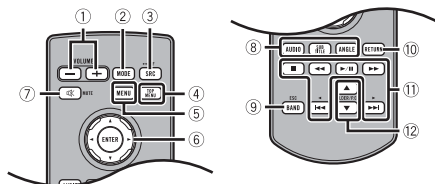

⑫	FOLDER/P.CH	Pressione para selecionar o título seguinte ou anterior ou pasta. Pressione para recuperar as frequências de estação de rádio atribuídas para definir as teclas de canal. Pressione para atender ou finalizar uma chamada.
---	-------------	--

①	Volume (+/-)	
②	MODE	Pressione para alternar entre a tela de Aplicativo e a tela de operação AV. Pressione e mantenha pressionado para mudar para o modo de visão da câmera. <b>NOTA</b> Para ativar o modo de visão da câmera com este botão, configure [Entrada câmera traseira] para [On] (página 35).
③	SRC	Pressione para circular por todas as fontes disponíveis. Pressione e mantenha pressionado para desligar a fonte.
④	TOP MENU	Não usado.
⑤	MENU	Não usado.
⑥	Teclado miniatura	Não usado.
⑦	MUTE	
⑧	AUDIO SUBTITLE ANGLE	Não usado.
⑨	BAND/ESC	Pressione para selecionar o faixa do sintonizador quando o sintonizador está selecionado como uma fonte. Pressione para cancelar o modo de controle de funções.
⑩	RETURN	Pressione para retornar ao ponto especificado e começar a reprodução daquele ponto.
⑪	▶/	Pressione para pausar ou retomar uma reprodução.
	◀◀ ou ▶▶	Para áudio: Pressione sem soltar para executar retrocesso rápido ou avanço rápido. Para vídeo: Pressione para executar retrocesso rápido ou avanço rápido.
	◀◀ ou ▶▶	Pressione para retornar à faixa anterior (capítulo) ou vá para a próxima faixa (capítulo). Pressione para atender ou finalizar uma chamada.
■	Pressione para parar a reprodução. Se você retomar a reprodução, a reprodução começará do ponto onde você parou. Toque no botão novamente para parar a reprodução completamente.	

# Operação básica

## Reinicialização do microprocessador

### ⚠ CUIDADO

- Pressionar o botão RESET redefine as configurações e os conteúdos gravados para as configurações de fábrica.
  - Não execute esta operação quando um dispositivo estiver conectado a este produto.
  - Algumas das configurações e dos conteúdos registrados não serão redefinidos.
- O microprocessador deve ser reajustado sob as seguintes condições:
  - Antes de usar este produto pela primeira vez após a instalação.
  - Se o produto deixar de funcionar corretamente.
  - Se aparecer algum problema ao operar o sistema.

- 1 Desligue a chave de ignição.
- 2 Pressione RESET com a ponta de uma caneta ou com outro utensílio pontiagudo. As configurações e o conteúdo registrado são redefinidos para as configurações de fábrica.

## Preparando o controle remoto

Remova a folha de isolamento antes de usar.



### Como substituir a bateria

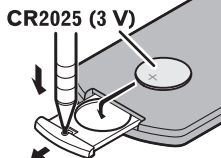

Insira a bateria CR2025 (3 V) com os polos mais (+) e menos (-) orientados apropriadamente.

### ⚠ ADVERTÊNCIA

- Não ingira a bateria, perigo de queimadura por produto químico. (O controle remoto fornecido com) Este produto contém bateria de célula do tipo moeda/botão. Se a bateria de célula do tipo moeda/botão for engolidas, ela poderá provocar severa queimadura interna

em apenas duas horas e poderá causar até a morte.

Mantenha as baterias novas e usadas longe do alcance de crianças.

Se o compartimento da bateria não fechar bem, pare de usar o produto e mantenha-o longe do alcance de crianças.

Se achar que as baterias podem ter sido engolidas ou introduzidas em qualquer parte do corpo, consulte um médico imediatamente.

- As baterias (tanto o pacote quanto as instaladas) não devem ser expostas a calor excessivo como luz solar, fogo ou similares.

### ⚠ CUIDADO

- Remova a bateria se não for utilizar o controle remoto por um mês ou mais.
- Há perigo de explosão da bateria caso seja substituída incorretamente. Substitua somente com o mesmo tipo ou equivalente.
- Não manipule a bateria com ferramentas metálicas.
- Não guarde a bateria com objetos metálicos.
- Caso a bateria vazze, limpe completamente o controle remoto e instale uma bateria nova.
- Ao se desfazer das baterias usadas, faça-o segundo as normas governamentais ou os regulamentos de instituições ambientais públicas que sejam aplicáveis em seu país/região.

## Usando o controle remoto

Aponte o controle remoto para a direção do painel frontal para operá-lo.

### NOTA

O controle remoto poderá não funcionar corretamente se ficar exposto à luz direta do sol.

### ⚠ Importante

- Não deixe o controle remoto exposto a temperaturas altas ou à luz direta do sol.
- Não deixe o controle remoto cair no chão, onde pode ficar preso embaixo do pedal do freio ou acelerador.

## Iniciando a unidade

- 1 Ligue o motor para iniciar o sistema.

A tela [Selecionar idioma] é exibida.

### NOTA

Da segunda vez em diante, a tela mostrada diferirá dependendo das condições anteriores.

- 2 Toque no idioma.

- 3 Toque em

Somente para México

A tela [Configurações modo falante] é exibida. Pule para o passo 6.

Para países que não o México

A tela [Configuração Local] é exibida.

- 4 Toque no item para selecionar o local de uso.

## 5 Toque em .

A tela [Configurações modo falante] é exibida.

## 6 Toque nos modos de alto-falante.

### [Modo padrão]

Sistema de 4 altofalantes com altofalantes frontais e traseiros, ou um sistema de 6 altofalantes com altofalantes frontais e traseiros e subwoofers.

### [Modo de rede]

Sistema de 3 vias com alto-falante de alto alcance, alto-falante médio alcance e subwoofer (alto-falante de baixo alcance) para reprodução de frequências (bandas) alta, média e baixa.

## ⚠️ ADVERTÊNCIA

Não use a unidade no modo padrão quando um sistema de alto-falante para modo de rede de 3 vias estiver conectado à unidade. Isso poderá causar danos aos altofalantes.

## 7 Toque em [OK].

A tela Renúncia legal é exibida.

## 8 Toque em [OK].

A tela de menu inicial aparece.

### NOTA

Uma vez que o modo alto-falante for definido, a definição não pode ser alterada, a menos que este produto seja restaurado às configurações padrão. Restaurar as configurações padrão para alterar a configuração do modo de alto-falante (página 45).

## Alterando o modo de alto-falante

Para alterar o modo do alto-falante, é necessário restaurar esse produto para as configurações padrão.

### 1 Restaure as configurações padrão (página 45).

## Usando o painel de toque

Você pode operar esse produto tocando as teclas na tela diretamente com seus dedos.

### NOTA

Para proteger a tela LCD contra danos, certifique-se de tocar na tela com os dedos e com suavidade.

## Teclas comuns do painel de toque

: Retorna para a tela anterior.

: Fecha a tela.

## Operar telas de listas

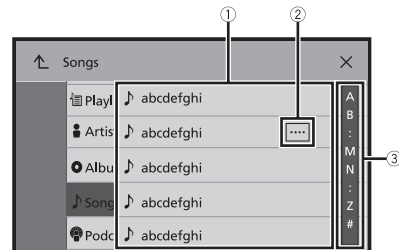

- 1 **Tocar num item na lista permite-lhe estreitar as opções e prosseguir à próxima operação.**
- 2 **Aparece quando todos os caracteres não são exibidos na área de exibição.** Se você tocar na tecla, o restante é rolado na exibição.  
**NOTA**  
Esta função está disponível somente se você parar o veículo em um lugar seguro e usar o freio de estacionamento.
- 3 **Aparece quando os itens não podem ser exibidos em uma única página.** Arraste a barra lateral, a barra de pesquisa inicial ou a lista para exibir os itens ocultos.

## Usando a barra de tempo

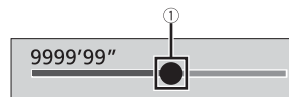

- 1 **Você pode alterar o ponto de reprodução arrastando a tecla.** O tempo de reprodução correspondente à posição da tecla é exibido enquanto você arrasta a tecla.

## Usando a barra de menu

### 1 Pressione .

A barra de menu aparece na tela.

### NOTA

A disponibilidade da barra de menu pode variar dependendo da fonte de ativação.



	<b>Altera a duração do redutor de luz no dia ou noite.</b> <b>NOTA</b> Quando AppRadio Mode + está ligado, AppRadio Mode + SideControlBar é exibido.
	<b>Altera entre a reprodução e a pausa.</b>
	<b>Pula arquivos para frente ou para trás.</b>
	<b>Executa retrocesso rápido ou avanço rápido.</b>
	<b>Exibe a tela do menu de configuração (página 34).</b>
	<b>Fecha a barra de menu.</b>



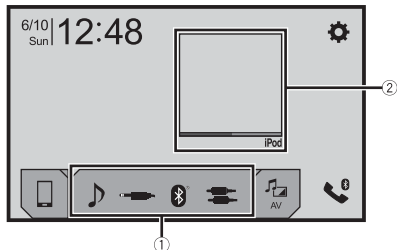

## Tela do Menu inicial



①	<b>Ícones de fonte favorita</b> <b>DICAS</b> <ul style="list-style-type: none"> <li>Quando você conecta o sistema de navegação externo a esta unidade, a tecla de modo de navegação é exibida no meio do lado direito da tela.</li> <li>Se selecionar [Power OFF], você pode desativar praticamente todas as funções. <ul style="list-style-type: none"> <li>Uma chamada é recebida (somente para telefonia mãos livres através de Bluetooth).</li> <li>Uma imagem da câmera de visão traseira é exibida quando o veículo está em marcha a ré.</li> <li>Um botão dessa unidade é pressionado.</li> <li>A chave de ignição é desligada (ACC OFF) e, em seguida, ligada (ACC ON).</li> </ul> </li> </ul>
②	<b>Tecla de operação AV</b> Exibe a fonte atual. <b>DICA</b> Quando a última fonte é exibida atrás da tecla, pode alternar a fonte tocando a tecla.
	<b>Definindo a hora e data (página 44)</b>
	<b>Menu Configurações (página 34) e Favorito (página 44)</b>
	<b>Tecla de dispositivo conectado</b> Exibe um dispositivo conectado. Muda a fonte ou o aplicativo com dispositivos conectados, como AppRadio Mode +, sistema de navegação, etc. <b>DICA</b> Quando um dispositivo com um aplicativo compatível é conectado, a tecla de aplicativo favorito é exibida. Quando a tecla é exibida, você pode ajustar o intervalo da área da tecla de aplicativo favorito através das seguintes etapas. <ol style="list-style-type: none"> <li><b>Toque sem soltar em [ ]</b>.   é exibido acima e à direita da tecla de aplicativo favorito.</li> <li><b>Arraste  para a posição desejada.</b>  Para finalizar o ajuste, toque em qualquer lugar da tela, exceto na tecla de aplicativo favorito.</li> </ol>
	<b>Fonte de AV (página 18)</b>
	<b>Telefonia mãos livres (página 12)</b>

# Bluetooth

## Conexão de Bluetooth

- 1 Ligue a função Bluetooth no dispositivo.
- 2 Pressione .
- 3 Toque em  e, em seguida, em .  
A tela de Bluetooth é exibida.
- 4 Toque em [Conexão].
- 5 Toque em .  
A unidade começa a pesquisar dispositivos disponíveis e, em seguida, exibe-os na lista de dispositivos.
- 6 Toque no nome do dispositivo Bluetooth.  
Depois que o dispositivo é corretamente registrado, uma conexão de Bluetooth é estabelecida pelo sistema. Quando a conexão for estabelecida, o nome do dispositivo será exibido na lista.

### NOTAS

- Se cinco dispositivos já estão emparelhados, a mensagem [Memória Cheia] é exibida. Exclua um dispositivo emparelhado primeiro (página 11).
- Se seu dispositivo suporta emparelhamento simples seguro (SSP - Secure Simple Pairing), aparece um número de seis dígitos no visor do produto. Toque em [Sim] para emparelhar o dispositivo.
- Se você tentar conectar um telefone celular desconectado enquanto dois telefones celulares já estiverem conectados, o primeiro dos dois telefones celulares conectados será desconectado e o telefone celular desconectado será conectado em seu lugar.

### DICAS



- A conexão de Bluetooth também pode ser feita através da detecção deste produto do dispositivo Bluetooth. Antes do registro, certifique-se de que [Visibilidade] no menu de [Bluetooth] está configurada para [On] (página 11). Para mais detalhes sobre a operação de dispositivos Bluetooth, consulte as instruções de operação fornecidas com o dispositivo Bluetooth.
- É possível conectar dois telefones celulares simultaneamente a este produto (página 11).

## Configurações de Bluetooth

- 1 Pressione .
- 2 Toque em  e, em seguida, em .

### ⚠ CUIDADO

Nunca desligue esse produto e nunca desconecte o dispositivo enquanto a operação da configuração de Bluetooth está sendo processada.

Item de menu	Descrição
[Conexão]	Conecte, desconecte ou exclua manualmente o dispositivo de Bluetooth registrado. Toque em  para excluir o dispositivo registrado. Para conectar manualmente um dispositivo de Bluetooth registrado, toque no nome do dispositivo. Para desconectar o dispositivo, toque no nome do dispositivo conectado na lista. <b>NOTA</b> Conecte o dispositivo Bluetooth manualmente nos casos a seguir: <ul style="list-style-type: none"><li>• Dois ou mais dispositivos Bluetooth estão registrados e você deseja selecionar manualmente o dispositivo a ser usado.</li><li>• Você deseja reconectar um dispositivo Bluetooth desconectado.</li><li>• A conexão não pode ser estabelecida automaticamente por alguma razão.</li></ul>
[Conexão Automática] [On] [Off]	Selecione [On] para conectar automaticamente o último dispositivo conectado Bluetooth. <b>NOTA</b> Se dois dispositivos Bluetooth foram conectados na última vez, os dois dispositivos serão conectados a este produto automaticamente na ordem em que eles foram registrados na lista de dispositivos.
[Visibilidade] [On] [Off]	Selecione [On] para tornar este produto visível para o outro dispositivo.
[Entrada Código PIN]	Altere o código PIN para conexão Bluetooth. O código PIN padrão é "0000". <b>1 Toque nos números de [0] até [9] para digitar o código pin (até 8 dígitos).</b> <b>2 Toque em .</b>
[Info. Dispositivo]	Exibir o nome e o endereço de dispositivo desse produto.
[Apagar Memória BT]	Toque em [Limpar] e, em seguida, em [OK] para limpar a memória de Bluetooth.

## Alterando o dispositivo Bluetooth conectado

Após registrar e conectar os dispositivos Bluetooth a este produto, é possível alternar entre os dispositivos usando a tecla de alterar dispositivos na função de telefone e algumas fontes de áudio.

- Você pode registrar até cinco dispositivos Bluetooth neste produto (página 11).

- Pode reconectar um dos dispositivos registrados neste produto. Nos casos em que o dispositivo registrado é equipado com uma função de telefone, é possível conectar um total de dois dispositivos simultaneamente quando a função de telefone estiver sendo usada. Se dois dos cinco dispositivos registrados já estiverem conectados, você pode conectar o terceiro dispositivo restante para usar a função de áudio apenas usando a tecla de alterar dispositivos na tela de fonte de áudio.
- O ícone para o telefone celular que está sendo usado é exibido na tela do menu Telefone. Se você conectar dois telefones celulares a esse produto simultaneamente, pode alterar entre eles usando a tecla de alterar dispositivos. O conteúdo do menu do telefone é memorizado para cada telefone celular conectado (página 12).
- A tecla de alterar dispositivos aparecerá para algumas fontes de áudio. A fonte de áudio pode trocar automaticamente para outra fonte dependendo do dispositivo selecionado.



## Telefonia mãos livres

Para usar essa função você precisa conectar seu telefone celular a este produto via Bluetooth com antecedência (página 11).







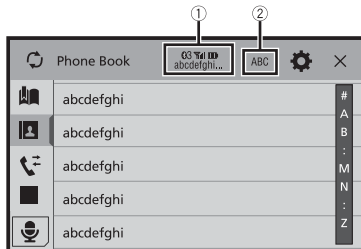

### ⚠ CUIDADO

Para sua segurança, evite falar ao telefone o máximo possível enquanto dirige.

### Fazendo uma chamada telefônica

- 1 Pressione .
- 2 Toque em .  
A tela de menu do telefone aparece.
- 3 Toque em um dos ícones de chamada na tela de menu do telefone.



①	<p><b>Os itens seguintes são exibidos.</b></p> <ul style="list-style-type: none"> <li>• Nome do telefone celular atual</li> <li>• Número da lista do telefone celular atual</li> <li>• Status de recepção do telefone celular atual</li> <li>• Status da bateria do telefone celular atual</li> </ul> <p><b>DICA</b> Se você conectar dois telefones celulares a esse produto simultaneamente, pode alterar entre eles usando a tecla de alterar dispositivos.</p>
②	<p><b>Muda o idioma de pesquisa para inglês ou o idioma de sistema.</b></p> <p><b>NOTA</b> Pode não ser apresentado dependendo da configuração do idioma do sistema.</p>
	<p><b>Sincroniza o contato na agenda telefônica deste produto com os contatos no seu telefone manualmente.</b></p>
	<p><b>Usando lista de contatos predefinida (página 12)</b></p>
	<p><b>Usando a agenda telefônica</b> Selecione um contato a partir da agenda telefônica. Toque no número desejado na lista e, depois, selecione o número do telefone.</p> <p><b>DICAS</b></p> <ul style="list-style-type: none"> <li>• Os contatos em seu telefone serão transferidos automaticamente para este produto.</li> <li>• Atualize a lista de contatos manualmente.</li> </ul> <p><b>NOTAS</b></p> <ul style="list-style-type: none"> <li>• [Visibilidade] da tela [Bluetooth] deve estar ativado (página 11).</li> <li>• Se dois telefones celulares forem conectados automaticamente a este produto com a função de conexão automática de dispositivos Bluetooth, a agenda telefônica do segundo telefone será exibida.</li> </ul>
	<p><b>Usando o histórico de chamadas</b> Efetue uma chamada telefônica a partir da chamada recebida , chamada realizada  ou chamada perdida .</p>
	<p><b>Digitação do número de telefone direto</b> Use as teclas numéricas para digitar o número do telefone e, depois, toque em  para efetuar uma chamada.</p>

### ► Para finalizar a chamada

- 1 Toque em .

### Usando listas de contatos predefinidas

### ► Registrando um número de telefone

Você pode armazenar facilmente até seis números de telefone por dispositivo, como predefinições.



1 Pressione .

2 Toque em .

3 Toque em  ou .

Na tela [Agenda Telefônica], toque no nome desejado para exibir o número de telefone do contato.

4 Toque em .

#### ► Efetuando ligação a partir da lista de contatos predefinida

1 Toque em .

2 Toque na entrada desejada na lista para fazer uma chamada.

A tela de chamada aparece e começa a ligar.

#### ► Excluindo um número de telefone

1 Pressione .

2 Toque em .

3 Toque em .

4 Toque em .



5 Toque em [Sim].

### Atendendo uma chamada telefônica

1 Toque em  para atender a chamada.

Toque em  para terminar a chamada.

#### DICAS

- Toque em  durante uma chamada em espera para alternar para a pessoa que fala.
- Toque em  durante uma chamada em espera para rejeitar a chamada.

#### NOTA

Quando dois telefones estiverem conectados simultaneamente, se uma chamada for recebida no segundo telefone enquanto você estiver falando no primeiro telefone, a tela de confirmação de chamada para o segundo telefone será exibida.

### Função de reconhecimento de voz (para iPhone)

Ao conectar o seu iPhone a este produto, você poderá usar a função de reconhecimento de voz (Modo Siri Eyes Free) neste produto.

#### NOTAS

- Quando é usado um iPhone, o Modo Siri Eyes Free está disponível com esse produto.
- Neste capítulo, iPhone e iPod touch serão referidos como “iPhone”.



1 Pressione .

2 Toque em .

3 Toque em .

A função de reconhecimento de voz é ativada e a tela de controle de voz é exibida.

#### DICAS

- Também é possível ativar a função de reconhecimento de voz pressionando .
- Se dois telefones celulares forem conectados automaticamente neste produto com a função de conexão automática do dispositivo Bluetooth, a função de reconhecimento de voz (Modo Siri Eyes Free) será configurada no segundo telefone.
- Se desejar usar a função de reconhecimento de voz (Modo Siri Eyes Free) em outro iPhone conectado, toque em  com número para o outro iPhone. O iPhone para o qual você trocou será definido como o dispositivo atual.

### Minimizando a tela de confirmação de chamada

1 Toque em .

#### DICA



Para exibir a tela de confirmação de chamadas, toque novamente em .

#### NOTAS

- A tela de confirmação de chamada não pode ser minimizada na tela de Operação de AV.
- As fontes de AV não podem ser selecionadas mesmo que a tela de confirmação de chamada seja minimizada enquanto se fala ao telefone ou se recebe uma chamada.

### Configurações do telefone



1 Pressione .

2 Toque em  e, em seguida, em .

Item de menu	Descrição
[Auto resposta] [On] [Off]	Selecione [On] para atender automaticamente uma chamada recebida.
[Ring Tone] [On] [Off]	Selecione [On] se o tom de toque não for emitido pelos alto-falantes do carro.
[Inverter nome]	Selecione [Sim] para alterar a ordem do primeiro e último nomes na agenda telefônica.

## Configurando o modo privado

Durante a conversa, você pode alterar para modo privado (falar diretamente em seu telefone celular).

1 Toque em  ou  para ativar e desativar o modo privado.

### NOTAS

- Se dois telefones celulares estiverem conectados neste produto e se o primeiro telefone estiver configurado para o modo privado, pode receber chamadas no segundo telefone enquanto mantém a chamada em progresso no primeiro telefone.
- Quando dois telefones celulares estiverem conectados neste produto e o modo privado do primeiro telefone estiver desligado, se uma chamada recebida no segundo telefone for atendida enquanto uma chamada estiver em progresso no primeiro telefone, ou enquanto um número é digitado ou uma chamada é recebida no primeiro telefone, a chamada, a digitação ou a recepção no primeiro telefone é terminada.

## Ajustando o volume de escuta da outra parte

Este produto pode ser ajustado para o volume de escuta da outra parte.

1 Toque em  para alternar entre os três níveis de volume.

## Notas para ligação em mãos livres

### ► Observações gerais

- A conexão com todos os telefones celulares que possuem a tecnologia sem fio Bluetooth não é garantida.
- A distância de linha de visão entre esse produto e seu telefone celular deve ser de 10 metros, ou menos, ao enviar e receber voz e dados por meio da tecnologia Bluetooth.
- Com alguns telefones celulares, o som de toque pode não ter saída nos alto-falantes.
- Se o modo privado estiver selecionado no telefone celular, a telefonia mãos livres pode estar desativada.

### ► Registro e conexão

- As operações do telefone celular variam dependendo do tipo de telefone celular. Consulte o manual de instruções fornecido com o telefone celular para obter instruções detalhadas.
- Quando a transferência da agenda de telefone não funcionar, desconecte seu telefone, e execute o pareamento novamente de seu telefone para este produto.

### ► Fazendo e recebendo chamadas

- Você pode ouvir um ruído nas seguintes situações:
  - Quando responder ao telefone usando o botão no telefone.
  - Quando a pessoa do outro lado da linha desliga o telefone.

- Se a pessoa do outro lado da linha não puder ouvir a conversa devido a um eco, diminua o nível do volume para a telefonia de mãos livres.
- Com alguns telefones celulares, mesmo após você pressionar o botão de aceitar no telefone celular quando uma chamada for recebida, a telefonia de mãos livres pode não funcionar.
- O nome registrado aparece se o número de telefone da chamada recebida já estiver registrado na agenda do telefone. Quando o mesmo número de telefone está registrado com nomes diferentes, somente o número de telefone é exibido.

### ► Históricos de chamadas recebidas e de números chamados

- Não é possível fazer uma chamada para uma entrada de um usuário desconhecido (nenhum número de telefone) no histórico de chamadas recebidas.
- Se as chamadas forem feitas por meio de seu telefone celular, nenhuma informação de histórico será registrada nesse produto.

### ► Transferências da agenda telefônica

- Se houver mais de 1 000 entradas na agenda telefônica em seu telefone celular, nem todas as entradas podem ser baixadas completamente.
- Dependendo do telefone celular, esse produto pode não exibir a agenda telefônica corretamente.
- Se a agenda telefônica no telefone celular tiver dados de imagem, a agenda telefônica pode não ser transferida corretamente.
- Dependendo do telefone celular, a transferência da agenda telefônica pode não estar disponível.





## Áudio Bluetooth

Antes de usar o reproduzidor de áudio Bluetooth, registre e conecte o dispositivo a esse produto (página 11).

### NOTAS

- Dependendo do reproduzidor de áudio Bluetooth conectado a esse produto, as operações disponíveis com esse produto podem ficar limitadas a estes dois seguintes níveis:
  - A2DP (Perfil de distribuição de áudio avançado): É possível apenas reproduzir músicas no seu reproduzidor de áudio.
  - A2DP e AVRCP (Perfil de controle remoto de áudio/vídeo): É possível reproduzir, pausar, selecionar músicas etc.
- Dependendo do dispositivo Bluetooth conectado em este produto, as operações disponíveis com este produto podem ficar limitadas ou serem diferentes das descrições neste manual.
- Enquanto escuta músicas em seu dispositivo Bluetooth, abstenha-se de operar a função de telefone tanto quanto possível. Se você tentar usar o telefone celular, o sinal pode causar ruído na reprodução da música.
- Quando você está falando ao dispositivo Bluetooth conectado a esse produto via Bluetooth, a reprodução pode ser pausada.













1 Pressione .



- 2 Toque em  e, em seguida, em . A tela de configurações do sistema aparece.
- 3 Toque em [Configurações Fonte AV].
- 4 Confirme que [Áudio Bluetooth] está ligado.
- 5 Pressione .
- 6 Toque em . A tela de fonte de AV aparece.
- 7 Toque em [Bluetooth Audio]. A tela do reprodutor de áudio Bluetooth aparece.

## Operação básica

### Tela de reprodução de áudio Bluetooth



①	<b>Indicador de número da faixa</b>
 	<b>Alterna entre a reprodução e a pausa.</b>
 	<b>Pula arquivos para frente ou para trás.</b> <ul style="list-style-type: none"> <li>• Ao pressionar  e, em seguida, tocar em  ou , você também pode pular arquivos para frente ou para trás.</li> <li>• Ao pressionar  e, em seguida, tocar sem soltar em  ou em , você também pode executar avanço ou retrocesso rápido.</li> </ul>
	<b>Define um intervalo de reprodução com repetição.</b>
	<b>Reproduz arquivos em ordem aleatória.</b>

	<b>Seleciona um arquivo ou pasta da lista para reprodução.</b>  <b>NOTA</b> Essa função está disponível apenas quando a versão do AVRCP do dispositivo Bluetooth é 1.4 ou superior.
	<b>Alterna entre os dispositivos Bluetooth quando os dispositivos estão conectados a este produto via Bluetooth (página 11).</b>

# AppRadio Mode +

Pode operar aplicativos do iPhone ou de smartphone com gestos dos dedos como tocar, arrastar, rolar ou agitar na tela deste produto.

## NOTAS

- Os gestos de dedos compatíveis variam de acordo com o aplicativo para um iPhone ou smartphone.
- Mesmo que o aplicativo não seja compatível com AppRadio Mode +, dependendo do aplicativo, uma imagem pode ser exibida. Mas você não pode operar o aplicativo. Para usar o AppRadio Mode +, instale em primeiro lugar o aplicativo AppRadio no iPhone ou no smartphone. Para detalhes sobre o aplicativo AppRadio, visite o seguinte site:  
<http://pioneer-mexico.com.mx/>
- Certifique-se de ler Usando conteúdo conectado com base em aplicativo (página 62) antes de realizar essa operação.
- Os arquivos protegidos por leis de direitos autorais DRM não podem ser reproduzidos.
- AppRadio Mode + pode ser referido como AppRadio Mode.

## ⚠️ ADVERTÊNCIA

Alguns tipos de uso do iPhone ou do smartphone podem não ser legais durante a condução em sua jurisdição. Por isso, tenha cuidado e respeite sempre essas restrições. Em dúvida relativamente a uma determinada função, execute-a somente quando o carro estiver estacionado. Não deve ser usado nenhum recurso a menos que seja seguro fazê-lo nas condições que você está experimentando.

## Usando o AppRadio Mode +

### 🔄 Importante

- A Pioneer não se responsabiliza por quaisquer problemas que possam advir de aplicativos incorretos ou com falhas de conteúdo.
- O conteúdo e funcionalidade dos aplicativos suportados são de responsabilidade dos provedores de App.
- No AppRadio Mode +, a funcionalidade do produto é limitada ao dirigir, com funções disponíveis determinadas pelos provedores do App.
- A disponibilidade de funcionalidade de AppRadio Mode + é determinada pelo provedor do App e não é determinada pela Pioneer.
- O AppRadio Mode + permite o acesso a aplicativos que não estão listados (sujeitos a limitações ao dirigir), mas a capacidade de utilização do conteúdo é determinada pelos provedores do App.

## Iniciando o procedimento





Quando conectar um iPhone ou um smartphone neste produto, as definições são configuradas automaticamente de acordo com o dispositivo a ser conectado. Para obter detalhes da conexão disponível, consulte Conexão de iPod/iPhone ou smartphone para fonte de AV (página 19).



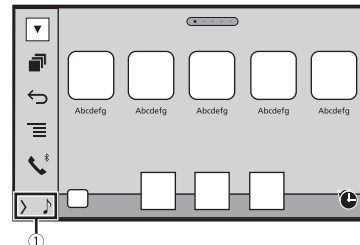



## DICAS

- Toque no ícone do aplicativo desejado depois que o aplicativo AppRadio for aberto.
- Se conectar seu dispositivo com este produto enquanto um aplicativo compatível com AppRadio Mode + já estiver em andamento, a tela de operação do aplicativo aparecerá neste produto.
- O aplicativo desejado é ativado e a tela de operação do aplicativo aparece.
- Pressione  para voltar para a tela de menu inicial.



## AppRadio Mode +



	<b>Exibe a fonte atual.</b>
	<b>Exibe a tela de aplicação do ativador.</b>
	<b>Exibe a tela anterior.</b>
	<b>Exibe a tela de menu.</b>

- Pressione  e, depois, toque em  para ocultar o AppRadio Mode + SideControlBar.
- Pressione  e, depois, toque novamente em  para voltar a exibir o AppRadio Mode + SideControlBar.
-  e  não estão disponíveis, dependendo do tipo de dispositivo.

## Para usuários do iPhone

- Conecte seu iPhone.**  
Consulte iPod/iPhone com conector Lightning (página 52).
- Pressione .**
- Toque em .**
- Toque em [AppRadio Mode].**

## 5 Toque no ícone desejado na guia.

O AppRadio app é iniciado.

### Para usuários do smartphone (Android)

#### NOTAS

- [USB MTP] é configurado para [Off] para usar o AppRadio Mode + (página 35).
- A capacidade de reprodução de vídeo depende do dispositivo Android conectado.

## 1 Desbloqueie seu smartphone e conecte-o a este produto via USB.

Consulte Smartphone (dispositivo Android) (página 53).

## 2 Pressione .

## 3 Toque em .

## 4 Toque em [AppRadio Mode].

## 5 Toque no ícone desejado na guia.

O AppRadio app é iniciado.

## Usando o teclado

Quando teclar o a área de inclusão de texto de um aplicativo para iPhone, um teclado será exibido na tela. É possível inserir o texto desejado diretamente a partir deste produto.

#### NOTA

Essa função está disponível somente em AppRadio Mode + no iPhone.

### CUIDADO

Para sua segurança, a funcionalidade do teclado somente ficará disponível quando o veículo estiver parado e o freio de estacionamento estiver ativado.

## 1 Inicie o AppRadio Mode +.

## 2 Toque a área de inserção de texto na tela de Operação do aplicativo.

Um teclado para inserção de texto aparecerá.

#### DICA

Pode selecionar o idioma do teclado (página 37).

## Usando a função de mistura de áudio

Você pode produzir áudio misturando a fonte de AV e um aplicativo para iPhone ou smartphone quando o AppRadio Mode + é usado.

#### NOTA

Dependendo do aplicativo ou da fonte de AV, essa função pode não estar disponível.

## 1 Inicie o AppRadio Mode +.

## 2 Pressione VOL (+/-).

O menu de mistura de áudio será exibido na tela.

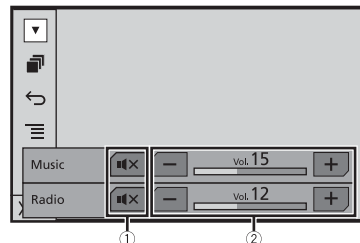

①	Toque para emudecer. Toque novamente para cancelar o emudecimento.
②	Ajusta o volume de áudio.

#### DICA

A tela de operação de AV e a tela do Aplicativo podem ser ligadas pressionando .

# Fonte de AV

## Fonte de AV suportada

Você pode usar as seguintes fontes para esse produto.

- Rádio
- USB

As fontes a seguir podem ser reproduzidas ou usadas conectando-se um dispositivo auxiliar.

- iPod
- Spotify®
- Áudio Bluetooth®
- TV
- Entrada de AV (AV)
- AUX

## Exibindo a tela de operação AV



- 1 Pressione  e, em seguida, toque na tecla de operação AV.  
A tela de operação AV aparece.





- 1 Exibe a lista de fontes.

## Selecione uma fonte

### Fonte na tela de seleção de fonte de AV

- 1 Pressione  e, em seguida, toque em .
- 2 Toque no ícone da fonte.  
Quando seleciona [Source OFF], a fonte de AV é desligada.

### Fonte na lista de fontes



- 1 Pressione  e, em seguida, toque na tecla de operação AV.
- 2 Toque em .
- 3 Toque na tecla da fonte.  
Quando seleciona [Source OFF], a fonte de AV é desligada.

## Alterando a ordem de exibição da fonte



### NOTA

Esta função está disponível somente se você parar o veículo em um lugar seguro e usar o freio de estacionamento.

### Alterando a ordem de exibição dos ícones de fonte

- 1 Pressione  e, em seguida, toque em .
- 2 Toque sem soltar o ícone de fonte e arraste o ícone para a posição desejada.

### Alterando a ordem de exibição das teclas de fonte

- 1 Pressione  e, em seguida, toque na tecla de operação AV.
- 2 Toque em .
- 3 Toque em .
- 4 Arraste a tecla de fonte para a posição desejada.

## Ajustar o intervalo da área de ícones de fontes favoritas

### NOTA

Esta função está disponível somente se você parar o veículo em um lugar seguro e usar o freio de estacionamento.

**1** Pressione .

**2** Toque sem soltar em .

 é exibido acima e à esquerda dos ícones das fontes favoritas.

**3** Arraste  para a posição desejada.

Para finalizar o ajuste, toque em qualquer lugar da tela, exceto na área de ícones de fontes favoritas.

## Conexão de iPod/iPhone ou smartphome para fonte de AV

Quando usar um iPod/iPhone ou um smartphome neste produto, as definições são configuradas automaticamente de acordo com o dispositivo a ser conectado. Esta seção descreve a compatibilidade da fonte para cada dispositivo com a conexão.

### NOTAS

- Os métodos de operação podem variar dependendo do modelo de iPod/iPhone ou do smartphome e da versão do software.
- Dependendo da versão de software do iPod/iPhone ou da versão do SO do smartphome, ele pode não ser compatível com essa unidade.

## iPod/iPhone com um conector Lightning

Estes são os métodos para conectar um iPod/iPhone com um conector Lightning a este produto. As fontes disponíveis podem variar, dependendo do método de conexão.

- Conectando através de Bluetooth (página 20)
- Conectando através de CD-IU52\* (página 20)

\* Vendido separadamente

### Modelos de iPod/iPhone compatíveis

- iPhone 7
- iPhone 7 Plus
- iPhone SE
- iPhone 6s
- iPhone 6s Plus
- iPhone 6
- iPhone 6 Plus
- iPhone 5s
- iPhone 5c
- iPhone 5
- iPod touch (6ª geração)
- iPod touch (5ª geração)
- iPod nano (7ª geração)

Dependendo do modelo de iPod, ele pode não ser compatível com algumas fontes AV. Para maiores detalhes sobre compatibilidade do iPod/iPhone com esse produto, consulte as informações no nosso site Web.

## DICA

Você pode conectar e controlar um iPod/iPhone compatível com esse produto, usando cabos de conector vendidos separadamente.

### Conectando através de Bluetooth

As fontes seguintes estão disponíveis quando um iPod/iPhone está conectado na unidade através de Bluetooth.

- iPod
- Spotify
- Áudio Bluetooth

**1** Conecte um iPod/iPhone com este produto através de Bluetooth (página 11).

**2** Pressione  e, em seguida, toque em .



**3** Toque na fonte desejada compatível.

### Conectando através de CD-IU52

As fontes seguintes estão disponíveis quando um iPod/iPhone com um conector Lightning está conectado na unidade através de CD-IU52 (vendido separadamente).

- iPod
- Spotify

**1** Conecte um iPod/iPhone na porta USB deste produto por CD-IU52.



**2** Pressione  e, em seguida, toque em .

**3** Toque na fonte desejada compatível.

A unidade configura automaticamente a conexão com o dispositivo conectado.

- AppRadio Mode +

**1** Conecte um iPod/iPhone na porta USB deste produto por CD-IU52.

**2** Pressione  e, em seguida, toque em .

**3** Toque em [AppRadio Mode].

**4** Toque no ícone desejado na guia.

## iPhone com um conector de 30 pinos

Esses são os métodos para conectar um iPhone com um conector de 30 pinos a esse produto. As fontes disponíveis podem variar, dependendo do método de conexão.

- Conectando através de Bluetooth (página 20)
- Conectando através de CD-IU51\* (página 20)

\* Vendido separadamente

### Modelo de iPhone compatível

- iPhone 4s

Para obter detalhes sobre compatibilidade do iPhone com esse produto, consulte as informações no nosso site.

## DICA



Pode conectar e controlar um iPhone compatível com este produto, usando cabos de conector vendidos separadamente.

### Conectando através de Bluetooth

As fontes a seguir estão disponíveis quando um iPhone está conectado à unidade via Bluetooth.

- iPod
- Spotify
- Áudio Bluetooth

**1** Conecte um iPhone com esse produto via Bluetooth (página 11).

**2** Pressione  e, em seguida, toque em .



**3** Toque na fonte desejada compatível.

### Conectando através de CD-IU51

As fontes a seguir estão disponíveis quando um iPhone com um conector de 30 pinos está conectado à unidade via CD-IU51 (vendido separadamente).

- iPod
- Spotify

**1** Conecte um iPhone na porta USB desse produto por CD-IU51.

**2** Pressione  e, em seguida, toque em .

**3** Toque na fonte desejada compatível.

## Smartphone (dispositivo Android™)

Esses são os métodos para conectar um smartphone a esse produto. As fontes disponíveis podem variar, dependendo do método de conexão.

- Conectando através de Bluetooth (página 21)
- Conectando através de CD-MU200\* (página 21)

\* Vendido separadamente



## Smartphones compatíveis



A compatibilidade com todos os smartphones não é garantida. Para obter detalhes sobre compatibilidade de smartphones com esse produto, consulte as informações no nosso site.

### Conectando através de Bluetooth

As fontes a seguir estão disponíveis quando um smartphone está conectado à unidade via Bluetooth.

- Spotify
- Áudio Bluetooth

1 Conecte um smartphone com esse produto via Bluetooth (página 11).

2 Pressione  e, em seguida, toque em .



3 Toque na fonte desejada compatível.

### Conectando através de CD-MU200

As fontes a seguir estão disponíveis quando um smartphone está conectado à unidade via CD-MU200.

- AppRadio Mode +

1 Conecte um smartphone na porta USB desse produto por CD-MU200.



2 Pressione  e, em seguida, toque em .

3 Toque em [AppRadio Mode].

4 Toque no ícone desejado na guia.

# Rádio

## Iniciando o procedimento







1 Pressione  e, em seguida, toque em .





2 Toque em [Radio].  
A tela Rádio aparece.

## Operação básica







### Tela Rádio



	 Recupera o canal predefinido armazenado em uma tecla da memória.
	 Armazena a frequência de transmissão atual em uma tecla.
	<b>Exibe a lista dos canais predefinidos.</b> Selecione um item na lista ([1] a [6]) para acessar o canal predefinido.
	<b>Seleciona a banda FM1, FM2, FM3 ou AM.</b>
	<b>Efetue a função BSM (Best Stations Memory) (página 22).</b>

 	<b>Ajuste manual</b>
	<b>Sintonia por busca ou sintonia por busca sem parar</b> Liberar a tecla durante alguns segundos permite acessar a estação mais próxima da frequência atual. Mantenha pressionada a tecla durante vários segundos para efetuar a sintonia por busca sem parar.
	<b>Busca uma emissão por informações PTY (página 22).</b>

#### DICAS





- Pressionando  e, depois, tocando em  ou em , também pode alternar os canais predefinidos.
- Pressionando  e, depois, tocando e mantendo pressionado  ou  e soltando, também pode efetuar a sintonia por busca.

## Procurando por informações de PTY

Você pode sintonizar uma estação usando informações de PTY (Identificação de Tipo de Programa).

#### NOTA

A função estará disponível apenas quando o sintonizador FM for selecionado.

- 1 Toque em .
- 2 Toque em  ou  para selecionar o item.
- 3 Toque em  para iniciar a pesquisa.

#### DICA

Se você tocar em [Cancelar], o processo de pesquisa é cancelado.

## Armazenando frequências de transmissão mais fortes (BSM)

A função BSM (memória de melhores estações) armazena automaticamente as seis frequências de transmissão mais fortes nas teclas de sintonização predefinidas [1] a [6].

#### NOTAS



- As frequências de transmissão armazenadas com BSM podem substituir aquelas já salvas.
- As frequências de transmissão armazenadas anteriormente podem continuar armazenadas se não atingirem o limite para o número de frequências armazenadas.

- 1 Toque em  para começar a pesquisa.  
Enquanto a mensagem é exibida, as seis frequências mais fortes serão armazenadas sob as teclas de canais predefinidos na ordem da intensidade do sinal.

### Para cancelar o processo de armazenamento

- 1 Toque em [Cancelar].

## Configurações de rádio

- 1 Pressione .
- 2 Toque em  e, em seguida, em .  
A tela de configurações do sistema aparece.
- 3 Toque em [Configurações Fonte AV].
- 4 Toque em [Configurações de rádio].

Os itens de menu variam de acordo com a fonte.

Item de menu	Descrição
<b>[Local]</b> [Off] <b>FM:</b> [Nível1] [Nível2] [Nível3] [Nível4] <b>AM:</b> [Nível1] [Nível2]	A sintonia por busca local permite que você sintonize apenas nas estações de rádio com sinais suficientemente fortes. <b>NOTA</b> A configuração FM [Nível4] (AM [Nível2]) permite a recepção apenas de estações com os sinais mais fortes.
<b>[Passo FM]</b> [100kHz] [50kHz] <b>[Passo AM]</b> [9kHz] [10kHz]	Você pode mudar o passo de sintonia por busca para a banda FM e o passo de sintonia manual/por busca para a banda AM. <b>NOTA</b> Para a banda FM, o passo de sintonia manual é fixado em 50 kHz.
<b>[Regional]</b> [On] [Off]	Muda se o código de área for verificado durante a pesquisa de Auto PI.
<b>[FREQ Alternativa]*1</b> [On] [Off]	Permite que a unidade resintonize em uma frequência diferente fornecendo a mesma estação. <b>NOTA</b> Este menu está disponível somente quando [Configuração Local] é [Austrália] (página 36).

Item de menu	Descrição
<b>[Auto PI]</b> [On] [Off]	Pesquisa a mesma estação de transmissão de código de PI (Identificação do Programa) de todas as bandas de frequência automaticamente quando a estação que está transmitindo contém dados RDS.  <b>NOTA</b> Mesmo se você configurar para [Off], a pesquisa de PI é automaticamente executada quando o sintonizador não pode obter uma boa recepção.
<b>[Interrupção Alarme]*2</b> [On] [Off]	As emissões de alarme podem ser recebidas a partir da última frequência selecionada, interrompendo as outras fontes.
<b>[Interrupção TA]*2</b> [On] [Off]	Recebe os boletins de trânsito da última frequência selecionada, interrompendo as outras fontes.
<b>[Interrupção por notícia]*2</b> [On] [Off]	Interrompe a fonte selecionada atualmente com programas de notícias.

\*1 Para países que não o México

\*2 Essa função está disponível apenas quando você recebe a banda FM.

# Sintonizador de TV

Você pode assistir à TV conectando o sintonizador de TV, como o GEX-1550DTV (vendido separadamente), a esse produto. Para obter detalhes sobre a conexão, consulte o manual de operação do sintonizador de TV.

## NOTA

A descrição a seguir é diferente do manual de operação do sintonizador de TV.

## Iniciando o procedimento

- 1 Pressione **[M]** e, em seguida, toque em **[AV]**.
- 2 Toque em **[TV]**.  
A tela TV é exibida.

## Operação básica

### Tela de TV (Exemplo)



①

Altera o modo de tela (página 44).  
[Full]—[Normal]

### DICA

Pressionando **[M]** e, depois, tocando em **[M+]** ou em **[M-]**, também pode alternar os canais predefinidos.

# Arquivos compactados

## Conectando/desconectando um dispositivo de armazenamento USB

Você pode reproduzir arquivos de áudio compactados, vídeos compactados ou arquivos de imagem estática armazenados em um dispositivo de armazenamento externo.

### Conectando em um dispositivo de armazenamento USB

- 1 Puxe o plugue da porta USB do cabo USB.
- 2 Conecte um dispositivo de armazenamento USB no cabo USB.

#### NOTAS

- Este produto pode não obter o desempenho ótimo com alguns dispositivos de memória USB.
- A conexão através de hub USB não é possível.
- Um cabo USB é necessário para a conexão.

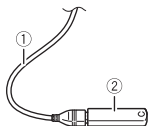

①	Cabo USB
②	Dispositivo de armazenamento USB

### Desconectando um dispositivo de armazenamento USB

- 1 Retire o dispositivo de armazenamento USB do cabo USB.

#### NOTAS

- Verifique se nenhum dado está sendo acessado antes de puxar o dispositivo de armazenamento USB.
- Desligue o interruptor da ignição (ACC OFF) antes de desligar o dispositivo de armazenamento USB.

## Iniciando o procedimento

- 1 Pressione e, em seguida, toque em .
- 2 Conecte o dispositivo de armazenamento USB no cabo USB (página 24).
- 3 Toque em .  
A reprodução é executada na ordem de números das pastas. As pastas são puladas se não tiverem arquivos reproduzíveis.

## Operação básica

#### DICAS

- Ao pressionar e, em seguida, tocar em ou , você também pode pular arquivos/capítulos para frente ou para trás.
- Ao pressionar e, em seguida, tocar sem soltar ou no arquivo de áudio ou vídeo, você também pode executar avanço ou retrocesso rápido.
- Você pode definir o tamanho da tela para os arquivos de vídeo e imagem (página 44).

### Fonte de áudio

#### Tela 1 da fonte de áudio (Exemplo: USB)



①

#### Apresenta a tela de pesquisa.

Toque na música para reproduzir e, em seguida, toque nas informações da música, depois de mudar para o modo de Navegador de músicas (página 25).







#### DICA

Se tocar na capa do álbum, a lista de músicas no álbum é exibida.

#### NOTA





Essa função somente está disponível para o dispositivo de armazenamento USB.

Altera entre a reprodução e a pausa.

	<b>Pula arquivos para frente ou para trás.</b>
	<b>Configura um intervalo de reprodução repetida para todos os arquivos/pasta atual/arquivo atual.</b>
	<b>Reproduz, ou não, arquivos em ordem randômica.</b>
	<b>Exibe a barra de função oculta.</b> <b>DICA</b> Você também pode exibir a barra de função oculta agitando a barra da direita para a esquerda.
	<b>Altera os tipos de arquivo de mídia seguintes.</b> <b>[MUSIC]:</b> Arquivos de áudio compactados <b>[VIDEO]:</b> Arquivos de vídeo compactados <b>[PHOTO]:</b> Arquivos de imagem
	<b>Seleciona um arquivo da lista.</b> Toque em um arquivo na lista para reproduzir. <b>DICA</b> Tocar em uma pasta na lista mostra o conteúdo. Pode reproduzir um arquivo na lista tocando nele. <b>NOTA</b> Ao reproduzir arquivos de áudio compactados armazenados em um dispositivo de armazenamento USB, você pode procurar um arquivo usando o Navegador de Músicas (página 25).
	<b>Exibe a tela MIXTRAX (página 33).</b>

## Tela 2 da fonte de áudio (Exemplo: USB)





	<b>Exibe a barra de função oculta.</b> <b>DICA</b> Você também pode exibir a barra de função oculta agitando a barra da esquerda para a direita.
	<b>Seleciona a pasta anterior ou a pasta seguinte.</b>
	<b>Constrói o banco de dados para usar o modo de Navegador de músicas (página 25).</b>
	<b>Altera a exibição das informações da música atual.</b>

## ► Selecionando um arquivo usando o modo de Navegador de músicas

Podemos selecionar arquivos para reproduzir, usando a lista de categorias se os arquivos contiverem informações de marcação.

### NOTAS

- Essa função somente está disponível para o dispositivo de armazenamento USB.
- O modo de Navegador de músicas não pode ser mantido depois de a energia ser desligada.

- 1 Toque em  para criar um banco de dados.**  
O modo de Navegador de músicas estará disponível após o banco de dados ter sido criado.
- 2 Toque em .**
- 3 Toque na categoria desejada para exibir a lista de arquivos.**
- 4 Toque no item.**  
Refine o item até o nome do arquivo ou o título da canção deseja ser exibido na lista.
- 5 Toque no nome do arquivo ou no título da canção desejada para reproduzir.**  
Se a seleção efetuada com o Navegador de músicas tiver sido cancelada, pode alternar novamente para o modo de Navegador de músicas tocando na guia [Tag] na tela da lista de arquivos/pastas e tocando na trilha desejada.

### DICA

Após o banco de dados ser criado no armazenamento USB, não há necessidade de criar o banco de dados novamente desde que os mesmos conteúdos sejam salvos. Para entrar no modo Music Browse diretamente, toque em  e, em seguida, toque em [Tag] antes de selecionar a música.

## Fonte de vídeo

### ⚠ CUIDADO

Por motivo de segurança, as imagens de vídeo não podem ser visualizadas enquanto seu veículo está em movimento. Para exibir imagens de vídeo, você deve parar em um local seguro e aplicar o freio de estacionamento.

#### Tela da fonte de vídeo (Exemplo: USB)



	<b>Ocultas as teclas do painel de toque.</b> Para exibir novamente as teclas, toque em qualquer local na tela.
	<b>Alterna entre a reprodução e a pausa.</b>
	<b>Executa retrocesso rápido ou avanço rápido.</b> Toque novamente para alterar a velocidade de reprodução.
	<b>Pára a reprodução.</b>
	<b>Executa a reprodução quadro a quadro.</b>
	<b>Executa a reprodução em câmera lenta.</b>
	<b>Configura um intervalo de reprodução repetida para todos os arquivos/pasta atual/arquivo atual.</b>
	<b>Alterna o idioma do áudio/legenda.</b> <b>DICA</b> Os ícones variam de acordo com o arquivo.



#### **Alterna os tipos de arquivo de mídia seguintes.**

**[Music]:** Arquivos de áudio compactados  
**[Video]:** Arquivos de vídeo compactados  
**[Photo]:** Arquivos de imagem



#### **Seleciona um arquivo da lista.**

Toque em um arquivo na lista para reproduzir.

#### **DICA**

Toçar em uma pasta na lista mostra o conteúdo. Pode reproduzir um arquivo na lista tocando nele.



#### **Pula arquivos para frente ou para trás.**

## Fonte de imagem estática







### DICAS

- Os arquivos de imagem não são exibidos na exibição traseira.
- Ao pressionar [E] e, em seguida, tocar sem soltar em [R] ou [P] no arquivo de imagem estática, você pode pesquisar 10 arquivos de imagem de uma vez. Se o arquivo que está sendo reproduzido for o primeiro ou último na pasta, a pesquisa não é executada.

#### Tela de imagem estática



	<b>Ocultas as teclas do painel de toque.</b> Para exibir novamente as teclas, toque em qualquer local na tela.
	<b>Alterna entre a reprodução e a pausa.</b>
	<b>Pula arquivos para frente ou para trás.</b>
	<b>Seleciona a pasta anterior ou a pasta seguinte.</b>

	<p><b>Salva as imagens atuais como o papel de parede.</b>          Toque nos ítems seguintes e, depois, toque em [Sim] para sobrepor a imagem.  <b>[Como AVScreen]:</b> Salva a imagem como papel de parede para a tela AV.  <b>[Como HomeScreen]:</b> Salva a imagem como papel de parede para a tela de menu inicial.  <b>[Como ambos]:</b> Salva a imagem como papel de parede para a tela AV e a tela de menu inicial.</p> <p><b>NOTA</b>          Se você salvar a nova imagem, o papel de parede atual será substituído, exceto a imagem predefinida.</p>
	<p><b>Gira a figura exibida 90° no sentido horário.</b></p>
	<p><b>Configura um intervalo de reprodução repetida para todos os arquivos/pasta atual.</b></p>
	<p><b>Reproduz todos os arquivos no intervalo de reprodução de repetição atual ou não os reproduz na ordem randômica.</b></p>
	<p><b>Alterna os tipos de arquivo de mídia seguintes.</b>  <b>[Music]:</b> Arquivos de áudio compactados  <b>[Video]:</b> Arquivos de vídeo compactados  <b>[Photo]:</b> Arquivos de imagem</p>
	<p><b>Seleciona um arquivo da lista.</b>          Toque em um arquivo na lista para reproduzir.</p> <p><b>DICA</b>          Tocar em uma pasta na lista mostra o conteúdo. Pode reproduzir um arquivo na lista tocando nele.</p>



# iPod

## Conectando seu iPod

Quando conectar um iPod neste produto, as definições são configuradas automaticamente de acordo com o dispositivo a ser conectado. Para obter detalhes da conexão disponível, consulte Conexão de iPod/iPhone ou smartphone para fonte de AV (página 19).







### NOTAS

- Dependendo da geração ou versão do iPod, algumas funções podem não estar disponíveis.
- Não exclua o Apple Music® app de seu iPod, porque algumas funções podem ficar indisponíveis.

- 1** Conecte seu iPod.
- 2** Pressione  e, em seguida, toque em .
- 3** Toque em [iPod].

## Operação básica







### DICAS

- Ao pressionar  e, em seguida, tocar em  ou , você também pode pular arquivos para frente ou para trás.
- Ao pressionar  e, em seguida, tocar sem soltar em  ou em , você também pode executar avanço ou retrocesso rápido.

## Fonte de áudio

### Tela 1 da fonte de áudio



<p>①</p>	<p><b>Apresenta a tela de pesquisa.</b>          Selecione uma música da lista relacionada à música sendo reproduzida no momento.</p> <p><b>DICA</b>          Se tocar na capa do álbum, a lista de músicas no álbum é exibida.</p> <p><b>NOTA</b>          Esta função não está disponível durante a reprodução de Apple Music Radio.</p>
	<p><b>Alterna entre a reprodução e a pausa.</b></p>
	<p><b>Pula arquivos para frente ou para trás.</b></p>
	<p><b>Configura um intervalo de reprodução repetida na lista selecionada/canção atual.</b></p>
	<p><b>Reproduz canções na lista/álbum selecionado de forma randômica.</b></p>
	<p><b>Exibe a barra de função oculta.</b></p>
	<p><b>Alterna entre os dispositivos conectados.</b></p>
	<p><b>Seleciona uma música a partir da lista.</b>          Toque na categoria e, depois, no título da lista para reprodução da lista selecionada.</p> <p><b>DICAS</b></p> <ul style="list-style-type: none"> <li>• Se você usar o inglês como o idioma do sistema, a função de pesquisa de alfabeto está disponível. Toque na barra de pesquisa inicial para usar esta função.</li> <li>• Você pode reproduzir as listas de reprodução com o aplicativo MusicSphere. O aplicativo está disponível em nosso site.</li> <li>• Ao tocar na estação do Apple Music Radio na tela de lista, a tela do Apple Music Radio é exibida (página 28).</li> </ul> <p><b>NOTAS</b></p> <ul style="list-style-type: none"> <li>• Dependendo da geração ou versão do iPod, algumas funções podem não estar disponíveis.</li> <li>• Somente estão disponíveis 16 000 canções no iPod na lista, se o iPod tiver mais de 16 000 canções. As canções disponíveis dependem do iPod.</li> </ul>

## Tela 2 da fonte de áudio

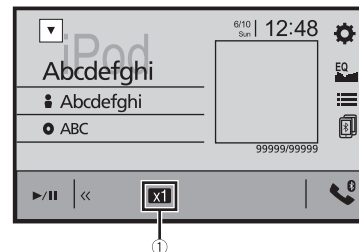

<p>①</p>	<p><b>Muda a velocidade do Livro de áudio.</b>          Normal—Rápido—Lento</p>
	<p><b>Exibe a barra de função oculta.</b></p>

## Fonte de Apple Music® Radio

### ⓘ Importante

O Apple Music Radio talvez não esteja disponível em seu país ou região. Para obter mais detalhes sobre o Apple Music Radio, visite o seguinte site: <http://www.apple.com/music/>

### NOTA

Essa função somente está disponível ao usar a função iPod com um iPhone 7, iPhone 7 Plus, iPhone SE, iPhone 6s, iPhone 6s Plus, iPhone 6, iPhone 6 Plus, iPhone 5s, iPhone 5c, iPhone 5 ou iPod touch (5ª e 6ª geração).

## Tela Apple Music Radio



	<p><b>Alterna entre a reprodução e a pausa.</b></p>
---	---



★	<p><b>Exibe o menu suspenso do Apple Music Radio.</b></p> <ul style="list-style-type: none"> <li>• Toque em [Play More Like This] para reproduzir músicas semelhantes à música atual.</li> <li>• Toque em [Play Less Like This] para configurar para não reproduzir novamente a música atual.</li> <li>• Toque em [Add to iTunes Wish List] para adicionar a música atual na lista de preferência no iTunes.</li> </ul> <p><b>NOTA</b></p> <p>Essa função pode não ser usada dependendo do status da sua conta do Apple Music.</p>
▶▶	<p><b>Pula faixas para a frente.</b></p>

# Spotify®

Para aproveitar o Spotify enquanto dirige, primeiro, faça o download do aplicativo Spotify para o seu iPhone ou smartphone. Você pode baixá-lo na iTunes App Store ou Google Play. Escolha uma conta gratuita ou uma conta Premium paga, no aplicativo ou em [spotify.com](https://www.spotify.com). Uma conta Premium oferece a você mais recursos, como ouvir offline. Se você já tiver o Spotify, atualize o aplicativo para ter a versão mais recente e, em seguida, conecte o telefone ao seu carro. Agora, você pode levar sua música para a estrada.

## ⚠️ ADVERTÊNCIA

Alguns tipos de uso do iPhone ou do smartphone podem não ser legais durante a condução em sua jurisdição. Por isso, tenha cuidado e respeite sempre essas restrições. Em dúvida relativamente a uma determinada função, execute-a somente quando o carro estiver estacionado. Não deve ser usado nenhum recurso a menos que seja seguro fazê-lo nas condições que você está experimentando.

## 🔔 Importante

- Confirme os requisitos para acessar o Spotify usando o áudio/vídeo de carro da Pioneer (página 19).
- Para usar o Spotify, você deve se conectar à Internet via rede 3G, EDGE, LTE (4G) ou Wi-Fi. Se o plano de dados do seu iPhone ou smartphone não fornecer uso de dados ilimitado, taxas adicionais de sua operadora podem ser aplicadas.
- Para obter informações sobre os países e regiões em que o Spotify pode ser usado, dê uma olhada em <https://www.spotify.com/us/select-your-country/>.

## Limitações:





- Dependendo da disponibilidade da Internet, você pode não conseguir receber o serviço Spotify.
- O serviço Spotify está sujeito a alteração sem aviso prévio. O serviço pode ser afetado por qualquer um dos seguintes: versão do firmware do iPhone ou smartphone, versão do firmware do aplicativo Spotify, mudanças no serviço de música Spotify.
- Algumas funções do serviço Spotify não estão disponíveis ao acessar o serviço por meio dos produtos de áudio/vídeo de carro da Pioneer.
- O Spotify é um serviço de música não filiado à Pioneer. Há mais informações disponíveis em <https://support.spotify.com/>.
- O aplicativo Spotify está disponível para a maioria dos iPhones e smartphones, visite <https://support.spotify.com/> para obter as informações sobre compatibilidade mais recentes.

## Escutando o Spotify

Atualize o firmware do aplicativo Spotify para a versão mais recente antes do uso.

### 1 Desbloqueie o dispositivo móvel e o conecte a esse produto.

- iPhone via USB ou Bluetooth
- Smartphone via Bluetooth

- 2 Pressione .
- 3 Toque em  e, em seguida, em .
- 4 Toque em [Configurações Fonte AV].
- 5 Confirme que [Spotify] está ligado.
- 6 Pressione  e, em seguida, toque em .
- 7 Toque em [Spotify].







#### NOTAS



- Para obter detalhes sobre a conexão de Bluetooth, veja página 11.
- Para obter detalhes sobre a conexão USB para iPhone, consulte iPod/iPhone com conector Lightning (página 52) ou iPhone com conector de 30 pinos (página 52).

## Operação básica

### Tela 1 de reprodução (Trilha)





	<b>Alterna entre a reprodução e a pausa.</b>
	<b>Pula trilhas para frente ou para trás.</b> <b>DICA</b> Pressionando  e, depois, tocando em  , pode pular trilhas para a frente.
	<b>Muda para o modo de rádio.</b>
	<b>Salva ou exclui as informações da música atual em ou de Your Music.</b>

	<b>Exibe a barra de função oculta.</b> <b>DICA</b> Você também pode exibir a barra de função oculta agitando a barra da direita para a esquerda.
	<b>Alterna entre os dispositivos conectados.</b>
	<b>Seleciona uma faixa ou estação da lista.</b> <b>Your Music:</b> Seleciona uma faixa ou estação da lista de informações de músicas salvas. <b>Browse:</b> Seleciona uma faixa da lista de categorias. <b>Radio:</b> Seleciona uma estação da lista de estações. <b>Recently Played:</b> Seleciona uma trilha das reproduzidas recentemente.









### Tela 2 de reprodução (Trilha)



	<b>Exibe a barra de função oculta.</b> <b>DICA</b> Você também pode exibir a barra de função oculta agitando a barra da esquerda para a direita.
	<b>Define um intervalo de reprodução com repetição.</b>
	<b>Reproduz faixas em ordem aleatória.</b>



## Tela 1 de reprodução (Modo de rádio)



	<b>Alterna entre a reprodução e a pausa.</b>
	<b>Pula trilhas para frente ou para trás.</b> <b>DICA</b> Pressionando  , depois, tocando em  , pode pular músicas para a frente.
	<b>Inicia um modo de rádio.</b>
	<b>Salva ou exclui as informações da música atual em ou de Your Music.</b>
	<b>Exibe a barra de função oculta.</b> <b>DICA</b> Você também pode exibir a barra de função oculta agitando a barra da direita para a esquerda.
	<b>Alterna entre os dispositivos conectados.</b>
	<b>Seleciona uma faixa ou estação da lista.</b> <b>Your Music:</b> Seleciona uma faixa ou estação da lista de informações de músicas salvas. <b>Browse:</b> Seleciona uma faixa da lista de categorias. <b>Radio:</b> Seleciona uma estação da lista de estações. <b>Recently Played:</b> Seleciona uma trilha das reproduzidas recentemente.

## Tela 2 de reprodução (Modo de rádio)



	<b>Exibe a barra de função oculta.</b> <b>DICA</b> Você também pode exibir a barra de função oculta agitando a barra da esquerda para a direita.
	<b>Exibe um sinal de aprovação na faixa em reprodução.</b>
	<b>Exibe um sinal de desaprovação na faixa em reprodução e pula para a faixa seguinte.</b>

# AUX

Você pode exibir a saída da imagem de vídeo por meio do dispositivo conectado à entrada de vídeo.





## **⚠ CUIDADO**

Por motivo de segurança, as imagens de vídeo não podem ser visualizadas enquanto seu veículo está em movimento. Para exibir imagens de vídeo, você deve parar em um local seguro e aplicar o freio de estacionamento.

## **NOTA**

Um cabo Mini-jack AV (vendido separadamente) é requerido para conexão. Para obter detalhes, consulte o Componente de vídeo externo e o visor (página 53).

## Iniciando o procedimento

- 1 Pressione .
- 2 Toque em  e, em seguida, em .
- 3 Toque em [Config. entrada/saída].
- 4 Confirme que [Entrada Auxiliar] está ligado.
- 5 Pressione  e, em seguida, toque em .
- 6 Toque em [AUX].  
A tela de AUX é exibida.

## Operação básica

### Tela de AUX

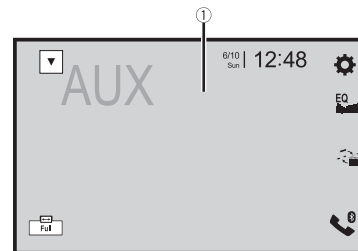

①	<b>Ocultas as teclas do painel de toque.</b> Para exibir novamente as teclas, toque em qualquer local na tela. <b>DICA</b> Você pode definir o tamanho da tela para a imagem de vídeo (página 44).
	<b>Alterna entre a entrada de vídeo e a entrada de áudio.</b>





# Entrada de AV

Você pode exibir a saída da imagem de vídeo por meio do dispositivo conectado à entrada de vídeo. Para obter detalhes, consulte Componente de vídeo externo e o visor (página 53).

## **⚠ CUIDADO**

Por motivo de segurança, as imagens de vídeo não podem ser visualizadas enquanto seu veículo está em movimento. Para exibir imagens de vídeo, você deve parar em um local seguro e aplicar o freio de estacionamento.

## Iniciando o procedimento

- 1 Pressione .
- 2 Toque em  e, em seguida, em .
- 3 Toque em [Config. entrada/saída].
- 4 Toque em [Entrada AV].
- 5 Toque em [On].
- 6 Pressione  e, em seguida, toque em .
- 7 Toque em [AV].  
A imagem é exibida na tela.

# MIXTRAX

MIXTRAX é a tecnologia original para criar misturas de seleções sem interrupção de sua biblioteca de áudio, completas com efeitos de DJ.

## Operação MIXTRAX EZ

Você pode usar esta unidade para reproduzir arquivos de áudio USB. MIXTRAX EZ é usado a adicionar uma variedade de efeitos sonoros entre músicas para expor as pausas entre as músicas. Ele permite que você aprecie música sem parar.

### NOTAS



- Esta função apenas está disponível somente quando um arquivo em um dispositivo de armazenamento USB está sendo reproduzido.
- Dependendo do arquivo/música, efeitos sonoros podem não estar disponíveis.
- Dependendo do arquivo/música, reprodução sem parar pode não estar disponível.

## Iniciando o procedimento



- 1 Toque em .

(Exemplo: USB)



	Ativa o modo MIXTRAX.
	Alterna entre a reprodução e a pausa.
	Seleciona uma faixa.

## Configurações de MIXTRAX







- 1 Pressione .
- 2 Toque em  e, em seguida, em .  
A tela de configurações do sistema aparece.
- 3 Toque em [Configurações Fonte AV].
- 4 Toque em [Config. MIXTRAX].

Item de menu	Descrição
<b>[Modo reprodução curta]</b> [Off] [60s] [90s] [120s] [150s] [180s] [Aleatório]	Especifica a parte da reprodução.
<b>[Efeito do visor]</b> [On] [Off]	Define o efeito de exibição para MIXTRAX.
<b>[Efeito de corte]</b> [On] [Off]	Configura o som de efeito produzido ao pular trilhas para frente ou para trás.
<b>[Configuração do efeito]</b> [Padrão] [Simples] [Personalizado]	Define e reproduz o efeito MIXTRAX que você quer.
<b>[Padrão de piscar]</b>	A cor piscando muda com as alterações nos níveis de som e graves.
[Sound1] a [Sound6]	O padrão de flash muda de acordo com o modo de nível de som.
[L-Pass1] a [L-Pass6]	O padrão de flash muda de acordo com o modo de nível de grave.
[Random1]	O padrão de flash muda aleatoriamente de acordo com o modo de nível de som e o modo de baixa frequência.
[Random2]	O padrão de flash muda aleatoriamente de acordo com o modo de nível de som.
[Random3]	O padrão de flash muda aleatoriamente de acordo com o modo de baixa frequência.
[Off]	Configura o padrão de piscar para desligado.

## Configurações

Podemos ajustar várias configurações no menu principal.

### Exibindo a tela de configuração

- 1 Pressione .
- 2 Toque em .
- 3 Toque em uma das categorias seguintes e, em seguida, selecione as opções.
  -  Configurações do sistema (página 34)
  -  Configurações do tema (página 39)
  -  Configurações de áudio (página 39)
  -  Configurações de vídeo (página 43)
  -  Configurações de Bluetooth (página 11)

### Configurações do sistema

Os itens de menu variam de acordo com a fonte.

#### [Configurações Fonte AV]

Item de menu	Descrição
<b>[Config. MIXTRAX]</b>	(página 34)
<b>[Configurações de rádio]</b>	(página 22)
<b>[Áudio Bluetooth]</b> [On] [Off]	Configurando a ativação da fonte de áudio de Bluetooth.
<b>[Spotify]</b> [On] [Off]	Configurando a ativação da fonte Spotify.

#### [Tom do bipe]

Item de menu	Descrição
<b>[Tom do bipe]</b> [On] [Off]	Selecione [Off] para desativar o sinal sonoro quando o botão é pressionado ou a tela é tocada.

## [Auto Mix]

Item de menu	Descrição
[Auto Mix] [On] [Off]	Selecione se deseja realizar a mistura da saída de som do AppRadio Mode + e som da fonte AV automaticamente.

## [Config. entrada/saída]

Item de menu	Descrição
[USB MTP] [On] [Off]	Selecione se deseja ou não ativar uma conexão USB MTP (Protocolo de Transferência de Mídia).
[AppRadio Mode Sound]	Defina onde o som para o AppRadio Mode + é emitido quando é usado com um smartphone.
[AVH]	O som é emitido pelos alto-falantes desta unidade.
[Smartphone]	O som é emitido pelos alto-falantes do smartphone.
<b>NOTA</b>	Com um iPhone, o som é emitido sempre pelos alto-falantes desta unidade.
[Entrada AV] [On] [Off]	Selecione a fonte de entrada de AV (página 33).
[Entrada Auxiliar] [On] [Off]	Configure para [On] para fonte de AUX (página 32).

## [Configurações da câmera]

Uma câmera de visão traseira vendida separadamente (ex. ND-BC8) é necessária para utilizar a função da câmera de visão traseira. (Para mais detalhes, consulte seu revendedor.)

### ► Câmera de visão traseira

Esse produto possui uma função que automaticamente muda para a imagem em tela cheia da câmera de visão traseira instalada em seu veículo, quando a alavanca do câmbio está na posição MARCHA A RÉ (R).

### ► Câmera para o modo Visão da câmera

A Visão da câmera pode ser exibida em todos os momentos. Observe que com essa configuração, a imagem da câmera não é redimensionada para se ajustar e que uma porção do que é visto pela câmera não está visível.

Para exibir a imagem da câmera, toque em [Camera View] na tela de seleção da fonte AV (página 18).

Para fechar o modo de visão da câmera, toque em [X] na tela de visão da câmera.

## NOTA

Para configurar a câmera de visão traseira como a câmera do modo de Visão da câmera, configure [Entrada câmera traseira] para [On] (página 35).

## ⚠ CUIDADO

A Pioneer recomenda o uso de uma câmera que reproduz imagens inversas em espelho. Caso contrário, a imagem da tela pode aparecer invertida.

- Imediatamente verifique se a exibição muda para a imagem de câmera de visão traseira quando a alavanca do câmbio é movida deoutra posição para MARCHA A RÉ (R).
- Quando a tela muda para a imagem de câmera de visão traseira em tela cheia durante a condução normal, mude para a configuração oposta em [Polaridade Câmera].
- Se você tocar em [☺] enquanto a imagem da câmera for exibida, a imagem exibida será desligada temporariamente.

Item de menu	Descrição
[Entrada câmera traseira] [On] [Off]	Configuração da ativação da câmera de visão traseira.
[Polaridade Câmera]	Configuração da polaridade da câmera de visão traseira.
[Bateria]	A polaridade do polo conectado é positiva.
[Terra]	A polaridade do polo conectado é negativa.
<b>NOTA</b>	Essa função está disponível quando [Entrada câmera traseira] está configurado para [On].
[Linha-guia ajuda estac.] [On] [Off]	Pode configurar se deseja, ou não, exibir as diretrizes da assistência de estacionamento nas imagens da câmera de visão traseira quando estiver estacionando seu veículo em um lugar apertado.

Item de menu	Descrição
[Aj. linha-guia aj. estac.]	<p>Ajustar as diretrizes arrastando ou tocando em ▲/▼/◀/▶/▶/▶/◀/◀ na tela. Toque em [Padrão] para repor as configurações.</p> <p><b>⚠ CUIDADO</b></p> <ul style="list-style-type: none"> <li>Quando ajustar as instruções, assegure-se de estacionar o veículo em um local seguro e aplicar o freio de estacionamento.</li> <li>Antes de sair do carro para colocar as marcações, certifique-se de desligar a ignição (ACC OFF).</li> <li>O intervalo protegido pela câmera de visão traseira é limitado. As diretrizes da largura e distância do veículo exibidas na imagem da câmera de visão traseira podem diferir da largura e distância do veículo. (As diretrizes são linhas retas.)</li> <li>A qualidade de imagem pode deteriorar dependendo do ambiente de uso como a noite ou em ambientes escuros.</li> </ul> <p><b>NOTAS</b></p> <ul style="list-style-type: none"> <li>Esta configuração está disponível somente se parar o veículo em um lugar seguro e usar o freio de estacionamento.</li> <li>Usar marcações com fita de embalagem, ou fita semelhante, conforme mostrado abaixo antes da configuração das diretrizes, para que as diretrizes sobreponham as marcações.</li> </ul>

### [Modo Demonstração]

Item de menu	Descrição
[Modo Demonstração] [On] [Off]	Configurar o modo de demonstração.

### [Idioma Sistema]

Item de menu	Descrição
[Idioma Sistema]	<p>Selecione o idioma do sistema.</p> <p><b>NOTAS</b></p> <ul style="list-style-type: none"> <li>Se o idioma incorporado e a configuração do idioma selecionado não forem os mesmos, as informações de texto podem não ser exibidas adequadamente.</li> <li>Alguns caracteres podem não ser exibidos adequadamente.</li> </ul>

### [Configuração Local]

Para países que não o México

Item de menu	Descrição
[Configuração Local] [América do Sul] [Austrália]	Selecione a localização de uso.

### [Controle do Volante]

Item de menu	Descrição
[Controle do Volante] [C/ adapt.] [S/ adapt.]	<p>Selecione [C/ adapt.] ou [S/ adapt.] de acordo com seu controle remoto com fio.</p> <p><b>NOTAS</b></p> <ul style="list-style-type: none"> <li>Esta configuração está disponível somente se parar o veículo em um lugar seguro e usar o freio de estacionamento.</li> <li>Dependendo de seu carro, esta função pode não funcionar corretamente. Neste caso, contate seu revendedor ou uma Estação de Serviços PIONEER autorizada.</li> <li>Use um equipamento profissional com fio PIONEER para cada modelo de carro quando o modo [C/ adapt.] está ativado. Caso contrário, selecione [S/ adapt.].</li> </ul>



**[Restaurar configurações]**

Item de menu	Descrição
[Todas as configurações]	<p>Toque em [Restaurar] para restaurar as configurações nos ajustes padrão.</p> <p><b>⚠ CUIDADO</b></p> <p>Não desligue o motor enquanto estiver restaurando as configurações.</p> <p><b>NOTAS</b></p> <ul style="list-style-type: none"> <li>Esta configuração está disponível somente se parar o veículo em um lugar seguro e usar o freio de estacionamento.</li> <li>A fonte está desligada e a conexão Bluetooth está desconectada antes do processo começar.</li> </ul>

**[Teclado]**

Item de menu	Descrição
[Teclado]	<p>Pode usar o teclado em AppRadio Mode +, configurando o idioma do teclado para iPhone.</p> <p><b>NOTAS</b></p> <ul style="list-style-type: none"> <li>Defina a mesma configuração de idioma do sistema que a do iPhone para operar essa função corretamente.</li> <li>Essa função está disponível somente em AppRadio Mode + no iPhone.</li> </ul>

**[Calibr. painel de toque]**

Se você achar que as teclas de toque na tela estão fora das posições reais de resposta ao seu toque, ajuste as posições de resposta da tela de toque.

**NOTAS**

- Não use ferramentas pontiagudas como uma caneta esferográfica ou mecânica. Elas podem danificar a tela.
- Não desligue o motor enquanto os dados das posições ajustadas estiverem sendo armazenados.
- Esta configuração está disponível somente se parar o veículo em um lugar seguro e usar o freio de estacionamento.

Item de menu	Descrição
[Calibr. painel de toque]	<ol style="list-style-type: none"> <li>Toque em [Sim].</li> <li>Toque os dois cantos da tela entre as setas e, em seguida, toque nos centros das duas marcações [+] ao mesmo tempo, duas vezes.</li> <li>Pressione .</li> </ol> <p>Os resultados do ajuste são salvos.</p> <ol style="list-style-type: none"> <li>Pressione  novamente.</li> </ol> <p>Prossiga para o ajuste de 16 pontos.</p> <ol style="list-style-type: none"> <li>Toque suavemente o centro da marcação [+] exibido na tela.</li> </ol> <p>O alvo indica a ordem.</p> <ul style="list-style-type: none"> <li>Quando você pressionar , a posição de ajuste anterior retorna.</li> <li>Quando você pressionar e manter pressionado , o ajuste é cancelado.</li> </ul> <ol style="list-style-type: none"> <li>Pressione sem soltar .</li> </ol> <p>Os resultados do ajuste são salvos.</p>

**[Configurações Dimmer]****NOTA**

Esta configuração está disponível somente se parar o veículo em um lugar seguro e usar o freio de estacionamento.

Item de menu	Descrição
[Accionador Dimmer]	Configurar o brilho do redutor de luz.
[Auto]	Liga ou desliga o redutor de luz automaticamente de acordo com o acionamento dos faróis do seu veículo.
[Manual]	Liga ou desliga o redutor de luz manualmente.
[Hora]	Liga ou desliga o redutor de luz na hora ajustada por você.
[Dia/Noite]	Configurar a duração do redutor de luz no dia ou noite. Você pode usar esta função quando [Accionador Dimmer] está configurado para [Manual].
[Dia]	Desliga a função do redutor de luz.
[Noite]	Liga a função do redutor de luz.

Item de menu	Descrição
<b>[Duração Dimmer]</b>	<p>Ajuste o tempo em que o redutor de luz está ligado ou desligado, arrastando os cursores ou tocando em ◀ ou ▶.</p> <p>Você pode usar esta função quando [Accionador Dimmer] está configurado para [Hora].</p> <p><b>DICAS</b></p> <ul style="list-style-type: none"> <li>• Cada toque de ◀ ou ▶ move o cursor para trás ou para frente na largura de 15 minutos.</li> <li>• Quando os cursores são colocados no mesmo ponto, o tempo disponível de dimmer é 0 horas.</li> <li>• Quando o cursor para para a configuração de hora de desligar é colocado no final esquerdo e o cursor para configuração de ligar hora é colocado no final direito, o tempo disponível de dimmer indistinto é 0 hora.</li> <li>• Quando o cursor para para a configuração de hora de ligar é colocado no final esquerdo e o cursor para configuração de desligar hora é colocado no final direito, o tempo disponível de dimmer indistinto é 24 horas.</li> </ul> <p><b>NOTA</b></p> <p>A exibição de tempo da barra de ajuste da duração do redutor de luz depende da configuração de exibição do relógio (página 44).</p>

Item de menu	Descrição
<b>[Dimmer]</b> [-1] a [+48]	Ajuste o brilho do visor.
<b>[Temperatura]</b> [-3] a [+3]	Ajuste a temperatura da cor, resultando em um melhor equilíbrio de branco.

\* Com algumas imagens, você não pode ajustar [Matiz] e [Cor].

#### **NOTAS**

- Os ajustes do [Brilho], [Contraste] e [Dimmer] são armazenados separadamente quando os faróis do veículo estão desligados (dia) ou ligados (noite).
- [Brilho] e [Contraste] são mudados automaticamente dependendo da configuração de [Configurações Dimmer].
- O [Dimmer] pode alterar a configuração ou o tempo para ligar ou desligar (página 37).
- Esse ajuste de imagem pode não estar disponível com algumas câmeras de visão traseira.
- Os conteúdos de configuração podem ser memorizados separadamente.

### **[Informações do sistema]**

Item de menu	Descrição
<b>[Informação de Firmware]</b>	Exibir a versão de firmware.

### **[Ajuste de Imagem]**

Você pode ajustar a imagem para cada fonte e câmera de visão traseira.

#### **⚠ CUIDADO**

Por questões de segurança, você não pode usar algumas dessas funções enquanto o veículo está em movimento. Para ativar essas funções, você deve parar em um local seguro e aplicar o freio de estacionamento.

Para ajustar o menu seguinte, toque em ◀, ▶, ▲, ▼.







Item de menu	Descrição
<b>[Brilho]</b> [-24] a [+24]	Ajuste a intensidade de preto.
<b>[Contraste]</b> [-24] a [+24]	Ajuste o contraste.
<b>[Cor]*</b> [-24] a [+24]	Ajuste a saturação de cor.
<b>[Matiz]*</b> [-24] a [+24]	Ajuste o tom da cor (qual cor é enfatizada, vermelha ou verde).

Item de menu	Descrição
[Atualização de Firmware]	<p><b>⚠ CUIDADO</b></p> <ul style="list-style-type: none"> <li>O dispositivo de armazenamento USB para atualização deve conter apenas o arquivo correto de atualização.</li> <li>Nunca desligue este produto, desconecte o dispositivo de armazenamento USB enquanto o firmware está sendo atualizado.</li> <li>É possível atualizar o firmware somente quando o veículo estiver parado e o freio de estacionamento ativado.</li> </ul> <ol style="list-style-type: none"> <li>Efetue o download dos arquivos de atualização do firmware para seu computador.</li> <li>Conecte um dispositivo de armazenamento USB vazio (formatado) em seu computador e, em seguida, localize o arquivo de atualização correto e copie-o para o dispositivo de armazenamento USB.</li> <li>Conecte seu dispositivo de armazenamento USB a este produto (página 24).</li> <li>Desative a fonte (página 18).</li> <li>Exibir a tela de configuração [Sistema] (página 34).</li> <li>Toque em [Informações do sistema].</li> <li>Toque em [Atualização de Firmware].</li> <li>Toque em [Continue].</li> </ol> <p>Siga as instruções na tela para terminar a atualização de firmware.</p> <p><b>NOTAS</b></p> <ul style="list-style-type: none"> <li>Esse produto reinicializará automaticamente após a atualização de firmware ser concluída se a atualização for bem-sucedida.</li> <li>Se uma mensagem de erro aparecer na tela, toque na tela e execute os passos acima novamente.</li> </ul>
[Licença]	Exibir a licença de código aberto.

## Configurações do tema

Os itens de menu variam de acordo com a fonte.

Item de menu	Descrição
[Fundo de Tela] [Home] [AV]	<p>Selecione o papel de parede a partir dos itens predefinidos neste produto ou imagens originais através do dispositivo externo.</p> <p>O papel de parede pode ser configurado a partir das seleções para a tela do menu inicial e da tela de operação de AV.</p>

Item de menu	Descrição
Exibição predefinida	Selecione a exibição de plano de fundo predefinida desejada.
 (personalizada)*1	Exibe a imagem de exibição do plano de fundo importado do dispositivo de armazenamento externo.
OFF (desligado)	Oculta a exibição do plano de fundo.
[Iluminação]*2	Selecione uma cor da iluminação a partir da lista de cores ou crie uma cor definida.
Teclas coloridas	Selecione a cor predefinida desejada.
 (personalizada)	<p>Exibe a tecla para personalizar a cor de iluminação.</p> <p>Para personalizar a cor definida, toque em  e, depois, toque em  ou em  para ajustar o brilho e o nível de vermelho, verde e azul para criar a cor favorita.</p> <p>Para armazenar a cor personalizada na memória, toque sem soltar em [Memo] e a cor personalizada ficará disponível na configuração de iluminação seguinte, pressionando .</p>
	<b>DICA</b> Também pode ajustar o tom da cor, arrastando a barra de cor.
 (arco-íris)	Altere gradualmente entre as cores predefinidas na sequência.
[Tema]*2	Selecione a cor de tema.
[Relógio]	Selecione o estilo do relógio a partir da imagem predefinida.
Imagens predefinidas	Selecione o estilo predefinido desejado para o relógio.
OFF (desligado)	Oculta a exibição do relógio.

\*1 Consulte Fonte de imagem estática (página 26).

\*2 Pode visualizar a tela do menu inicial ou a tela de operação AV, tocando em [Home] ou em [AV] respectivamente.

## Configurações de áudio

Os itens de menu variam de acordo com a fonte. Alguns dos itens do menu ficam indisponíveis quando o volume está definido para silêncio ou a fonte está desligada.

Item de menu	Descrição
<b>[Equalizador Gráfico]</b> [Super Grave] [Potente] [Natural] [Vocal] [Unif.] [Custom1] [Custom2]	<p>Selecione ou personalize a curva do equalizador. Selecione uma curva que deseja usar como a base de personalização e, em seguida, toque na frequência que deseja ajustar.</p> <p><b>DICAS</b></p> <ul style="list-style-type: none"> <li>• Se fizer ajustes quando uma curva [Super Grave], [Potente], [Natural], [Vocal] ou [Unif.] é selecionada, as configurações da curva do equalizador serão alteradas para [Custom1] obrigatoriamente.</li> <li>• Se você fizer ajustes quando a curva [Custom2] estiver selecionada, por exemplo, a curva [Custom2] será atualizada.</li> <li>• As curvas [Custom1] e [Custom2] podem ser criadas igualmente para todas as fontes.</li> <li>• Se você arrastar um dedo pelas barras de várias faixas do equalizador, as definições da curva do equalizador serão definidas para o valor do ponto tocado em cada barra.</li> </ul>
<b>[Fader / Balanço]</b>	<p>Toque em ▲ ou ▼ para ajustar o balanço dos alto-falantes frontais e traseiros. Configure [Front.] e [Tras.] para [0] quando usar um sistema de alto-falante duplo. Toque em ◀ ou ▶ para ajustar o balanço dos alto-falantes esquerdo/direito.</p> <p><b>DICA</b></p> <p>Você também pode o valor arrastando o ponto na tabela exibida.</p> <p><b>NOTA</b></p> <p>Apenas o balanço pode ser ajustado quando [Modo de rede] é selecionado como o modo de alto-falante.</p>
<b>[Nível do mute]</b>	<p>Selecione emudecer ou atenuar o volume da fonte de AV e o volume do aplicativo iPhone ou smartphone quando a navegação emite voz de orientação.</p>
[ATENU]	O volume fica 20 dB abaixo do volume atual.
[Mute]	O volume torna-se 0.
[Off]	O volume não muda.

Item de menu	Descrição
<b>[Ajuste Nível Fonte]</b> [-4] a [+4]	<p>Ajuste o nível do volume de cada fonte para evitar alterações radicais no volume, quando alternar entre fontes que não FM. Toque em ▲ ou ▼ para ajustar o volume da fonte depois de comparar o nível do volume do sintonizador de FM com o nível da fonte.</p> <p><b>DICA</b></p> <p>Se você tocar diretamente na área em que o cursor pode ser movido, a configuração de SLA (ajuste de nível de fonte) será alterada para o valor do ponto tocado.</p> <p><b>NOTAS</b></p> <ul style="list-style-type: none"> <li>• As configurações são baseadas no nível de volume do sintonizador de FM, o qual permanece inalterado.</li> <li>• Essa função não está disponível quando o sintonizador de FM é selecionado como a fonte de AV.</li> <li>• Esta função está disponível somente para a fonte atualmente selecionada.</li> </ul>
<b>[Subwoofer]</b> [On] [Off]	<p>Selecione se deseja ativar ou desativar a saída do alto-falante de graves secundário traseiro deste produto.</p>
<b>[Nível Alto-falante]</b> <b>Posição de escuta*1*2</b> [Off] [Frontal-E] [Frontal-D] [Front.] [Todos]	<p>Ajuste o nível de saída do alto-falante da posição de audição.</p> <ol style="list-style-type: none"> <li>1 Toque em ◀ ou ▶ para selecionar a posição de audição e, em seguida, selecione o alto-falante de saída.</li> <li>2 Toque em ◀ ou ▶ para ajustar o nível de saída do alto-falante selecionado.</li> </ol> <p><b>NOTA</b></p> <p>Essa função está disponível quando [Subwoofer] está configurado para [On].</p>
<b>Modo padrão*3</b> [Frontal Esq.] [Frontal Dir.] [Tras. Esq.] [Tras. Dir.] [Subwoofer]	
<b>Modo de rede*3</b> [Alto esq] [Alto dir] [Méd esq] [Méd dir] [Subwoofer]	
<b>Nível de saída do alto-falante</b> [-24] a [10]	
<b>[Crossover]*4</b>	<p>Selecione uma unidade de alto-falante (filtro) para ajustar a frequência de corte de FPA ou LPF e a inclinação de cada unidade de alto-falante (página 43).</p>
<b>[Config. do subwoofer]*4</b>	<p>Selecione a fase do alto-falante de graves secundário (página 43).</p>
<b>[Posição de escuta]*1</b> [Off] [Frontal Esq.] [Frontal Dir.] [Front.] [Todos]	<p>Selecione uma posição de audição que deseja deixar como o centro dos efeitos de som.</p>

Item de menu	Descrição
<b>[Alinhamento de Tempo]</b> [On] [Off] <b>Posição de escuta*1*2</b> [Off] [Frontal-E] [Frontal-D] [Front.] [Todos] <b>Modo padrão*3*5</b> [Frontal Dir.] [Frontal Dir.] [Tras. Esq.] [Tras. Dir.] [Subwoofer] <b>Modo de rede*3*5</b> [Alto esq] [Alto dir] [Méd esq] [Méd dir] [Subwoofer] <b>Distância</b> [0] a [350]	Seleção ou personalização das configurações de alinhamento do tempo para refletir a distância entre a posição do ouvinte e cada alto-falante. Você precisa medir a distância entre a cabeça do ouvinte e cada unidade de alto-falante. <b>1</b> Toque em [◀] ou [▶] para selecionar a posição de audição e, em seguida, selecione o alinhamento do alto-falante. <b>2</b> Toque em [◀] ou [▶] para inserir a distância entre o alto-falante selecionado e a posição de audição.  <b>DICA</b> Se você tocar em [TA ligado], o alinhamento de tempo é desligado obrigatoriamente.  <b>NOTA</b> Esta função está disponível somente quando a configuração da posição de audição está configurada para [Frontal-E] ou [Frontal-D].
<b>[Auto EQ]</b> [On] [Off]	Configure o equalizador de ajuste automático para adequar à acústica do veículo. Para usar essa função, a medição de Auto EQ deve ser efetuada previamente (página 42).
<b>[Medição A-EQ&amp;TA]</b>	Mede e ajusta a acústica, equalizador e alinhamento de tempo automaticamente conforme o interior do veículo (página 42).
<b>[Salvar configurações]</b>	Salve para lembrar as seguintes configurações de som atuais tocando em [OK]: reforço de graves, inclinação, fase do subwoofer, nível do alto-falante, Equalizador Gráfico, FPA/LPF, posição de audição, crossover, alinhamento de tempo.  <b>DICA</b> Quando tocar em [Cancelar], retorne à tela de configuração de [Audio].
<b>[Carregar configurações]</b> [Configurações iniciais] [Configuração Som] [Configurações de Auto EQ&TA]	Carregue as configurações de som.  <b>NOTAS</b> <ul style="list-style-type: none"> <li>[Configuração Som] está disponível apenas quando você já tiver salvo as configurações de som (página 41).</li> <li>[Configurações de Auto EQ&amp;TA] está disponível somente quando você já tiver executado a medição de Auto EQ (página 41).</li> </ul>
<b>[BASS Boost]</b> [0] a [6]	Ajuste o nível de reforço de graves.

Item de menu	Descrição
<b>[Saída alto-falante tras.]</b> [Tras.] [Subwoofer]	Selecione a saída do alto-falante traseiro.  <b>NOTA</b> Esta função é disponível quando [Modo padrão] é selecionado como o modo de alto-falante.
<b>[Volume]</b> [Off] [Baixo] [Médio] [Alto]	Compensa deficiências nas faixas de baixa frequência e de alta frequência em baixo volume.
<b>[Contr. autom. de nível]</b>	Corrige automaticamente a diferença de nível de áudio entre os arquivos de música ou as fontes.  [Off] Desativa a definição de controle de nível automático.  [Mode1] Corrige um pouco a diferença de nível de áudio entre os arquivos de música ou as fontes (para o sinal de áudio de alcance dinâmico estreito).  [Mode2] Corrige amplamente a diferença de nível de áudio entre os arquivos de música ou as fontes (para o sinal de áudio de alcance dinâmico amplo).
<b>[Recuperador de som]</b> [Off] [Mode1] [Mode2]	Aprimora o áudio compactado e restaura o som aperfeiçoado automaticamente.  <b>DICA</b> O [Mode2] tem um efeito mais forte que o [Mode1].

\*1 [Todos] está disponível quando [Modo de rede] for selecionado como o modo de alto-falante.

\*2 Se você alterar a definição da posição de audição, os níveis de saída de todos os alto-falantes mudarão em conjunto com a definição.

\*3 Para usar esta função, a acústica do veículo deve ser medida previamente.

\*4 Esta função não está disponível ao alto-falante o altofalante Alto.

\*5 Esta função está disponível somente quando a configuração da posição de audição está configurada para [Frontal Esq.] ou [Frontal Dir.].

## Ajustando a curva do equalizador automaticamente (Auto EQ)

Ao medir a acústica do veículo, a curva do equalizador pode ser ajustada automaticamente para adequar o interior do veículo.

### ⚠ ADVERTÊNCIA

Um tom audível (ruído) pode ser emitido dos alto-falantes quando medir a acústica do veículo. Nunca execute a medição de Auto EQ enquanto dirige.

### ⚠ CUIDADO

- Verifique completamente as condições antes de executar a Auto EQ, pois os alto-falantes podem ser danificados se esse ajuste for feito sob as seguintes condições:
  - Quando os alto-falantes estão conectados incorretamente. (Por exemplo, quando um alto-falante traseiro está conectado como uma saída do alto-falante de graves secundário.)

- Quando um alto-falante está conectado a uma saída de amplificador de potência superior à capacidade máxima de potência de entrada do alto-falante.
- Se um microfone para medição acústica (vendido separadamente) não estiver colocado no local apropriado, o tom de medição pode ficar alto e a medição pode levar muito tempo, resultando em descarregamento da bateria. Certifique-se de colocar o microfone no local especificado.

#### ► Antes de operar a função de Auto EQ

- Execute uma Auto EQ em local o mais silencioso possível, com o motor do veículo e o ar condicionado desligados. Corte também a energia dos telefones do carro ou celulares no veículo, ou remova-os do veículo antes. O som ambiente pode impedir uma medição correta da acústica do veículo.
- Certifique-se de usar um microfone para medição acústica (vendido separadamente). O uso de outros microfones pode impedir a medição, ou pode resultar em medição incorreta da acústica do veículo.
- Para executar a Auto EQ, os alto-falantes dianteiros devem estar conectados.
- Quando esse produto está conectado a um amplificador de potência com controle de nível de entrada, a Auto EQ pode ser impossível se o nível de entrada do amplificador for definido abaixo do nível padrão.
- Quando esse produto está conectado a um amplificador de potência com um LPF (filtro de passagem baixa), desative o LPF antes de executar a Auto EQ. Defina também frequência de corte para o LPF integrado de um subwoofer ativo para a frequência mais alta.
- A distância foi calculada por um computador para fornecer o atraso ideal para assegurar resultados precisos. Não altere esse valor.
  - O som refletido dentro do veículo é forte e ocorrem atrasos.
  - O LPF em alto-falantes de graves secundários ativos ou amplificadores externos atrasam os sons mais baixos.
- Se ocorrer um erro durante a medição, verifique o seguinte antes de medir a acústica do veículo.
  - Alto-falantes frontais (esquerdo/direito)
  - Alto-falantes traseiros (esquerdo/direito)
  - Ruído
  - Microfone para medição acústica (vendido separadamente)
  - Bateria fraca

#### ► Executando Auto EQ

### CUIDADO

Não desligue o motor enquanto a medição estiver em progresso.

#### NOTAS



- O Auto EQ muda as definições de áudio da seguinte maneira:
  - As definições de fader/balanco retornam à posição central (página 40).
  - As configurações anteriores do Auto EQ serão substituídas.

- 1 Pare o veículo em um local calmo, feche todas as portas, janelas e teto solar e então desligue o motor.**

Se o motor for deixado ligado, o ruído do motor poderá impedir que o Auto EQ execute corretamente.

#### NOTA

Se forem detectadas restrições de direção durante a medição, a medição será cancelada.

- 2 Prenda o microfone para medição acústica (vendido separadamente) no centro do apoio de cabeça do assento do motorista, voltado para frente.**  
O Auto EQ pode ficar diferente, dependendo de onde o microfone foi colocado. Se desejado, coloque o microfone no assento frontal do passageiro e execute o Auto EQ.
- 3 Desconecte o dispositivo iPhone ou smartphone.**
- 4 Ligue a chave de ignição (ACC ON).**  
Se o ar condicionado ou aquecedor do veículo estiver ligado, desligue-o.
- 5 Altere a fonte AV para [Source OFF] (página 18).**
- 6 Pressione .**
- 7 Toque em  e, em seguida, em .**
- 8 Toque em [Medição A-EQ&TA].**
- 9 Conecte o microfone para medição acústica (vendido separadamente) ao produto.**  
Ligue o microfone no conector de entrada AUX no painel traseiro deste produto.

#### NOTA

Use um cabo de extensão (vendido separadamente) se o cabo do microfone (vendido separadamente) não for longo o suficiente.

- 10 Toque em [Frontal Esq.] ou [Frontal Dir.] para selecionar a posição de audição atual.**
- 11 Toque em [Iniciar].**  
Um contagem de 10 segundos começa.

#### NOTA

A conexão de Bluetooth é desconectada antes que o processo se inicie.

- 12 Saia do veículo e mantenha as portas fechadas até que a contagem termine.**  
Quando a contagem for concluída, um tom de medição (ruído) é emitido dos alto-falantes e a medição Auto EQ começa.
- 13 Espere até que a medição seja concluída.**  
Quando o Auto EQ for concluído, uma mensagem é exibida.

#### NOTA

O tempo de medição varia dependendo do tipo de veículo.

#### DICA

Para parar a medição, toque em [Parar].

#### 14 Guarde o microfone com cuidado no compartimento fechado ou em outro local seguro.

Se o microfone ficar exposto à luz solar direta por um período prolongado, as altas temperaturas poderão causar distorções, mudança de cor e mau funcionamento.

### Ajustando o valor da frequência de corte

Você pode ajustar o valor da frequência de corte de cada alto-falante.





Os seguintes alto-falantes podem ser ajustados:

**[Modo padrão]:** Frontal, Traseiro, Subwoofer.

**[Modo de rede]:** Alto, Médio, Subwoofer.

#### NOTA

[Config. do subwoofer] está disponível somente quando [Subwoofer] está configurado para [On].

- 1 Pressione .
- 2 Toque em  e, em seguida, em .
- 3 Toque em [Crossover] ou [Config. do subwoofer].
- 4 Toque em  ou  para alterar o alto-falante.
- 5 Arraste a linha do gráfico para definir a posição de corte.
- 6 Arraste o ponto mais baixo do gráfico para definir a inclinação do corte.

Os seguintes itens podem ser configurados.

	Alterna a fase de alto-falante de graves secundário entre posição normal e reversa.
<b>LPF/HPF</b>	Alterna a configuração LPF/FPA para [On] ou [Off]. Quando está desligado, o filtro passa-alto ou o filtro passa-baixo de cada alto-falante também pode ser ligado tocando nas linhas do gráfico.

### Configurações de vídeo

Os itens de menu variam de acordo com a fonte.

#### [Tempo por slide foto]

Item de menu	Descrição
<b>[Tempo por slide foto]</b> [5seg] [10seg] [15seg] [Manual]	Selecione o intervalo das apresentações de slides de arquivos de imagem nesse produto.

#### [Ajuste de Sinal de Vídeo]

Item de menu	Descrição
<b>[AV]</b> [Auto] [PAL] [NTSC] [PAL-M] [PAL-N] [SECAM]	Selecione a configuração do sinal de vídeo adequado quando você conecta este produto em um equipamento AV.
<b>[AUX]</b> [Auto] [PAL] [NTSC] [PAL-M] [PAL-N] [SECAM]	Selecione a configuração do sinal de vídeo adequado quando você conecta este produto em um equipamento AUX.
<b>[Câmera]</b> [Auto] [PAL] [NTSC] [PAL-M] [PAL-N] [SECAM]	Selecione a configuração de sinal de vídeo adequada quando conecta este produto em uma câmera de visualização traseira.
<b>[TV]</b> [Auto] [PAL] [NTSC] [PAL-M] [PAL-N] [SECAM]	Selecione a configuração do sinal de vídeo adequado quando você conecta este produto em um sintonizador de TV.



# Menu Favoritos

Registrar seus itens de menu favoritos em atalhos permite-lhe saltar rapidamente para a tela de menu registrada com um simples toque na tela [Favoritos].

## NOTA

Até 12 itens de menu podem ser registrados no menu de favoritos.



## Criando um atalho

- 1 Pressione  e, em seguida, toque em .
- 2 Toque no ícone de estrela do item de menu.  
O ícone de estrela do menu selecionado é preenchido.



## DICA

Para cancelar o registro, toque no ícone de estrela na coluna de menu novamente.

## Selecionando um atalho

- 1 Pressione  e, em seguida, toque em .
- 2 Toque em .
- 3 Toque no item de menu.

## Removendo um atalho



- 1 Pressione  e, em seguida, toque em .
- 2 Toque em .
- 3 Toque sem soltar na coluna do menu favorito.  
O menu selecionado é removido da tela [Favoritos].

## DICA

Também pode remover um atalho tocando sem soltar na coluna do menu registrado.

# Outras funções

## Definindo a hora e data

- 1 Toque na hora atual na tela.
- 2 Toque em  ou em  para configurar a hora e data corretas.  
Pode operar os itens seguintes: Ano, mês, data, hora, minuto.

## DICAS

- Você pode alterar o formato de exibição de hora para [12 horas] ou [24 horas].
- Você pode alterar o formato de exibição de hora: Dia-mês, Mês-dia.

## Alterando o modo de tela ampla

Você pode definir o modo de tela para a tela AV e arquivos de imagem.

- 1 Toque na tecla do modo de exibição da tela.

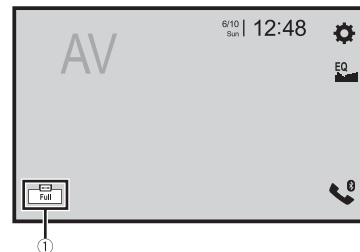

- |   |                                   |
|---|-----------------------------------|
| ① | Tecla do modo de exibição da tela |
|---|-----------------------------------|

- 2 Toque no modo desejado.

[Full]	Exibe imagens na tela inteira. <b>NOTA</b> Algumas imagens talvez não sejam exibidas na tela inteira.
[Zoom]	Exibe as imagens ampliando-as verticalmente.
[Normal]	Exibe imagens sem alterar a razão.



[Trimming]	Uma imagem é exibida na tela inteira com razão horizontal e vertical como está. Se a razão de horizontal para vertical difere entre a exibição e a imagem, a imagem poderá ser exibida parcialmente cortada em nas laterais ou em cima ou embaixo.
	<b>NOTA</b> [Trimming] é somente para arquivos de imagem.

#### DICAS

- Diferentes configurações podem ser armazenadas para cada fonte de vídeo.
- Quando um vídeo é exibido em um modo de tela grande que não corresponde à sua razão de aspecto original, ele pode ficar diferente.
- A imagem de vídeo aparecerá mais grosseira quando visualizada no modo [Zoom].

#### NOTA

Arquivos de imagem podem ser configurados para [Normal] ou [Trimming] no modo de tela ampla.

## Restaurando esse produto para as configurações padrão

Você pode restaurar as configurações ou conteúdo registrado para as configurações padrão a partir de [Restaurar configurações] no menu [Sistema] (página 37).

# Apple CarPlay

Podemos operar aplicativos do iPhone com gestos dos dedos como tocar, arrastar, rolar ou agitar na tela deste produto.

#### Modelos de iPhone compatíveis

iPhone 7, iPhone 7 Plus, iPhone SE, iPhone 6s, iPhone 6s Plus, iPhone 6, iPhone 6 Plus, iPhone 5s, iPhone 5c, iPhone 5

#### NOTA

Os gestos de dedos compatíveis variam de acordo com o aplicativo do iPhone.

#### ⚠️ ADVERTÊNCIA

Alguns tipos de uso do iPhone podem não ser legais durante a condução em sua jurisdição. Por isso, tenha cuidado e respeite sempre essas restrições. Em dúvida relativamente a uma determinada função, execute-a somente quando o carro estiver estacionado. Não deve ser usado nenhum recurso a menos que seja seguro fazê-lo nas condições que você está experimentando.

## Usando o Apple CarPlay

#### 🔔 Importante



O Apple CarPlay talvez não esteja disponível em seu país ou região. Para obter mais detalhes sobre o Apple CarPlay, visite o seguinte site:  
<http://www.apple.com/ios/carplay>

- O conteúdo e funcionalidade dos aplicativos suportados são de responsabilidade dos provedores de App.
- No Apple CarPlay, o uso é limitado durante a condução, com a disponibilidade das funções e do conteúdo determinado pelos fornecedores de App.
- O Apple CarPlay permite acessar aplicativos diferentes dos listados que estão sujeitos a limitações durante a condução.
- A PIONEER NÃO É RESPONSÁVEL E RENUNCIA A RESPONSABILIDADE DE APLICATIVOS E CONTEÚDOS DE TERCEIROS (NÃO PIONEER) INCLUINDO, SEM LIMITAÇÃO, TODAS AS IMPRECIÇÕES OU INFORMAÇÕES INCOMPLETAS.

## Configurando a posição de condução

Para alcançar a usabilidade otimizada do Apple CarPlay, configure corretamente a definição de condução de acordo com o veículo. A configuração será aplicada da próxima vez que um dispositivo compatível com Apple CarPlay for conectado neste produto.

1 Pressione .

2 Toque em  e, em seguida, em .

A tela de configurações do sistema aparece.

**3** Toque em [Posição do Motorista].

**4** Toque no item.

[Esq.]

Selecione para veículo com volante na esquerda.

[Dir.]

Selecione para veículo com volante na direita.

## Iniciando o procedimento

**1** Conecte um dispositivo compatível com Apple CarPlay neste produto através de USB.

**2** Pressione .

**3** Toque em .

**4** Toque em [Apple CarPlay].

**5** Toque no ícone Apple CarPlay na guia.

A tela do aplicativo é exibida.

### DICA

Pode usar a função Siri, pressionando  depois de Apple CarPlay estar ativado.

### NOTAS

- Se um dispositivo compatível com Apple CarPlay tiver sido conectado e outra tela for exibida, toque em [Apple CarPlay] na tela do menu inicial para exibir a tela de menu do Aplicativo.
- A conexão de Bluetooth com o dispositivo compatível com Apple CarPlay terminará automaticamente se o Apple CarPlay for ligado. Enquanto o Apple CarPlay estiver ligado, somente será possível uma conexão de áudio Bluetooth para dispositivos diferentes do dispositivo conectado através de Apple CarPlay.
- Telefonar com mãos livres através da tecnologia sem fio Bluetooth não está disponível enquanto o Apple CarPlay estiver ligado. Se o Apple CarPlay estiver ligado durante uma chamada em um telefone celular diferente de um dispositivo compatível com o Apple CarPlay, a conexão de Bluetooth terminará após a chamada terminar.
- Consulte iPod/iPhone com conector Lightning (página 52) para obter detalhes sobre a conexão de um dispositivo a este produto.

## Ajustando o volume

Você pode ajustar o volume de orientação separadamente a partir do volume de som principal quando o Apple CarPlay é usado.

**1** Enquanto o Apple CarPlay estiver ativado, pressione VOL (+/-).

O menu de volume será exibido na tela.

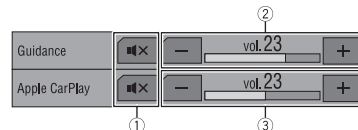

①	Toque para emudecer. Toque novamente para cancelar o emudecimento.
②	Toque em [+]/[-] para ajustar o volume de orientação.
③	Exibe o volume do som principal. Para ajustar o volume do som principal, pressione VOL (+/-) na unidade ou toque em [+]/[-].

### NOTA

O menu de volume é exibido durante quatro segundos. Se o menu desaparecer, pressione novamente VOL (+/-). O menu reaparece.

# Android Auto™

Pode operar aplicativos do Android com gestos dos dedos como tocar, arrastar, rolar ou agitar na tela deste produto.

## Dispositivos compatíveis com Android

Requer o aplicativo Android Auto no Google Play e um smartphone compatível com Android, executando o Android 5.0 Lollipop ou superior.

### NOTAS

- [USB MTP] é configurado para [Off] para usar o Android Auto (página 35).
- Os gestos de dedos compatíveis variam de acordo com o aplicativo do smartphone.

## ⚠️ ADVERTÊNCIA

Alguns tipos de uso do smartphone podem não ser legais durante a condução em sua jurisdição. Por isso, tenha cuidado e respeite sempre essas restrições. Em dúvida relativamente a uma determinada função, execute-a somente quando o carro estiver estacionado. Não deve ser usado nenhum recurso a menos que seja seguro fazê-lo nas condições que você está experimentando.

## Usando o Android Auto

### 🔄 Importante

O Android Auto talvez não esteja disponível em seu país ou região.

Para obter detalhes sobre o Android Auto, consulte o site de suporte do Google:  
<http://support.google.com/androidauto>

- O conteúdo e funcionalidade dos aplicativos suportados são de responsabilidade dos provedores de App.
- No Android Auto, o uso é limitado durante a condução, com a disponibilidade das funções e do conteúdo determinado pelos fornecedores de App.
- O Android Auto permite acessar aplicativos diferentes dos listados que estão sujeitos a limitações durante a condução.
- A PIONEER NÃO É RESPONSÁVEL E RENUNCIA A RESPONSABILIDADE DE APLICATIVOS E CONTEÚDOS DE TERCEIROS (NÃO PIONEER) INCLUINDO, SEM LIMITAÇÃO, TODAS AS IMPRECIÇÕES OU INFORMAÇÕES INCOMPLETAS.

## Configurando a posição de condução



Para alcançar a usabilidade otimizada do Android Auto, configure corretamente a definição de condução de acordo com o veículo. A configuração será aplicada da próxima vez que um dispositivo compatível com Android Auto for conectado neste produto.

- 1 Pressione .
- 2 Toque em  e, em seguida, em .

A tela de configurações do sistema aparece.

- 3 Toque em [Posição do Motorista].
- 4 Toque no item.  
[Esq.]  
Selecione para veículo com volante na esquerda.  
[Dir.]  
Selecione para veículo com volante na direita.

## Iniciando o procedimento

- 1 Conecte um dispositivo compatível com Android Auto™ neste produto através de USB.
- 2 Pressione .
- 3 Toque em .
- 4 Toque em [Android Auto].
- 5 Toque no ícone Android Auto na guia.  
A tela do aplicativo é exibida.

### DICA

Pode usar a função de reconhecimento de voz, pressionando  depois de Android Auto estar ativado.

### NOTAS

- Quando o dispositivo para o Android Auto estiver conectado a essa unidade, o dispositivo também estará conectado via Bluetooth ao mesmo tempo. Se cinco dispositivos já estiverem emparelhados, é exibida a mensagem de confirmação se deseja, ou não, excluir o dispositivo registrado. Se deseja excluir o dispositivo, toque em [Concordo]. Se deseja excluir outro dispositivo, toque em [Config. BT] e exclua os dispositivos manualmente (página 11).
- Se o Android Auto estiver ligado durante uma chamada em um telefone celular diferente do dispositivo compatível Android Auto, a conexão de Bluetooth trocará para o dispositivo compatível com Android Auto após a chamada.
- Consulte Smartphone (dispositivo Android) (página 53) para obter detalhes sobre a conexão de um dispositivo a este produto.

## Ajustando o volume

Você pode ajustar o volume de orientação separadamente a partir do volume de som principal quando o Android Auto é usado.

- 1 Enquanto o Android Auto estiver ativado, pressione VOL (+/-).  
O menu de volume será exibido na tela.

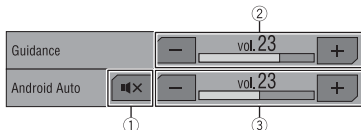

①	<b>Toque para emudecer. Toque novamente para cancelar o emudecimento.</b>
②	<b>Toque em [+]/[-] para ajustar o volume de orientação.</b>
③	<b>Exibe o volume do som principal. Para ajustar o volume do som principal, pressione VOL (+/-) na unidade ou toque em [+]/[-].</b>

#### NOTA

O menu de volume é exibido durante quatro segundos. Se o menu desaparecer, pressione novamente VOL (+/-). O menu reaparece.

## Configurando a função de início automático

Se esta função estiver configurada para ligada, o Android Auto começará automaticamente quando um dispositivo compatível com Android Auto é conectado neste produto.

#### NOTA

O Android Auto começará automaticamente quando um dispositivo compatível com Android Auto é conectado corretamente neste produto.

- 1 Pressione
- 2 Toque em e, em seguida, em .
- 3 Toque em [Inic. auto. Android Auto] para alternar para [On] ou [Off].

# Apêndice para Apple CarPlay e Android Auto

## Mensagens de erro

Quando ocorrem problemas com esse produto, uma mensagem de erro é exibida na tela. Consulte a tabela abaixo para identificar o problema, em seguida, execute as ações corretivas sugeridas. Se o erro persistir, registre a mensagem de erro e entre em contato com um revendedor ou Centro de serviços da Pioneer mais próximo.

### Apple CarPlay

#### Tentando se conectar a Apple CarPlay.

- Comunicação falhou e o sistema está tentando conectar.
- Aguarde um momento. Em seguida, efetue as ações abaixo se a mensagem de erro continuar exibida.
  - Reinicie o iPhone.
  - Desconecte o cabo do iPhone e, em seguida, conecte o iPhone novamente, depois de alguns segundos.
  - Desligue a chave de ignição e então ligue-a novamente.

Se a mensagem de erro ainda aparecer após o procedimento acima, entre em contato com seu revendedor ou um Centro de serviços autorizado da Pioneer.

### Android Auto

#### O Android Auto foi interrompido.

- O dispositivo conectado não é compatível com Android Auto.

– Verifique se o dispositivo é compatível com Android Auto.

- O arranque do Android Auto falhou devido a algumas razões.
  - Desconecte o cabo do smartphone e então conecte o smartphone novamente, depois de alguns segundos.
  - Reinicie o smartphone.
  - Desligue a chave de ignição e então ligue-a novamente.

Se a mensagem de erro ainda aparecer após o procedimento acima, entre em contato com seu revendedor ou um Centro de serviços autorizado da Pioneer.

- A hora definida neste produto não está correta.
  - Verifique se a hora está configurada corretamente.

#### Emparelhamento Bluetooth falhou.

#### Queira emparelhar o seu celular Android manualmente.

- O emparelhamento do Bluetooth falhou devido a algumas razões.
  - Emparelhe este produto com o dispositivo manualmente.

#### Para usar o Android Auto, pare o seu carro e verifique o seu celular Android.

- As configurações padrão são exibidas na tela do dispositivo compatível com Android Auto ou as imagens não são emitidas a partir do dispositivo compatível com Android Auto.
  - Parquee seu veículo em um local seguro e siga as instruções exibidas na tela. Se a mensagem de erro continuar sendo exibida depois de efetuar as

instruções exibidas na tela, reconecte o dispositivo.

## Informações detalhadas sobre dispositivos iPod conectados

- A Pioneer não assume responsabilidades por dados de um iPod, mesmo se esses dados forem perdidos durante o uso com esse produto. Efetue o backup de seus dados do iPod regularmente.
- Não deixe o iPod sob a luz direta do sol durante longos períodos de tempo. A exposição prolongada à luz direta do sol pode provocar um mau funcionamento do iPod devido à alta temperatura decorrente.
- Não deixe o iPod em qualquer lugar com altas temperaturas.
- Segure firmemente o iPod ao dirigir. Não deixe que o iPod caia no chão, onde ele possa emaranhar-se com o pedal do freio ou acelerador.
- Para obter detalhes, consulte os manuais do iPod.

### iOS

iOS é uma marca comercial em que a Cisco mantém o direito de marca comercial nos Estados Unidos e em alguns outros países.

### iPhone, iPod e Lightning



O uso do emblema Made for Apple significa que um acessório foi projetado para conectar especificamente o(s) produto(s) da Apple identificado(s) no emblema e que foi certificado pelo fabricante para atender os padrões de desempenho da Apple. A Apple não se responsabiliza pela operação deste dispositivo ou sua conformidade com os padrões regulatórios e de segurança. Observe que o uso deste acessório com um produto da Apple pode afetar o desempenho do recurso sem fio.

iPhone, iPod, iPod nano, iPod touch e Lightning são marcas comerciais da Apple Inc. registradas nos EUA e em outros países.

### Apple CarPlay



Apple CarPlay é uma marca comercial da Apple Inc. O uso do emblema Works with Apple significa que um acessório foi projetado para trabalhar especificamente com a tecnologia identificada no emblema e que foi certificado pelo fabricante para atender os padrões de desempenho da Apple.

### Siri

Funciona com o Siri pelo microfone.

## Usando conteúdo conectado com base em aplicativo

### Importante

Requisitos para acessar os serviços de conteúdo conectado baseado em aplicativo usando esse produto:

- A última versão do(s) aplicativo(s) de conteúdo conectado compatível da Pioneer para smartphone, disponível junto ao provedor de serviços, transferido para seu smartphone.
- Uma conta atual com o provedor de serviço de conteúdo.
- Plano de dados do smartphone. Nota: se o Plano de dados de seu smartphone não fornecer uso de dados ilimitados, recargas adicionais junto a seu provedor podem se aplicar por acessar o conteúdo conectado com base em aplicativo via redes 3G, EDGE e/ou LTE (4G).
- Conexão à Internet via 3G, EDGE, LTE (4G) ou rede Wi-Fi.
- Cabo adaptador Pioneer opcional conectando seu iPhone a este produto.

### Limitações:

- O acesso a conteúdo conectado baseado em aplicativo dependerá da disponibilidade do celular e/ou cobertura de rede Wi-Fi para fins de permitir que seu smartphone conecte-se à Internet.
- A disponibilidade de serviço pode ser geograficamente limitada à região. Consulte o provedor de serviço de conteúdo conectado para obter informações adicionais.
- A capacidade desse produto de acessar o conteúdo está sujeita à alteração sem aviso e pode ser afetada por uma das condições a seguir: problemas de compatibilidade com versões de firmware futuras do smartphone; problemas de compatibilidade com versões futuras dos aplicativos de conteúdo conectado para smartphone; mudanças ou descontinuidades dos aplicativos de conteúdo conectado ou serviços por seu provedor.
- A Pioneer não se responsabiliza por quaisquer problemas que possam advir

de aplicativos incorretos ou com falhas de conteúdo.

- O conteúdo e funcionalidade dos aplicativos suportados são de responsabilidade dos provedores de App.
- No , Apple CarPlay e Android Auto, a funcionalidade do produto é limitada ao dirigir, com funções disponíveis determinadas pelos fornecedores de App.
- A disponibilidade de funcionalidades do Apple CarPlay e do Android Auto é determinada pelo fornecedor do App, e não é determinada pela Pioneer.
- O Apple CarPlay e o Android Auto permite acesso a aplicativos que não estão listados (sujeitos a limitações ao dirigir), mas a capacidade de utilização do conteúdo é determinada pelos fornecedores do App.

# Conexão

## Precauções

### Seu novo produto e este manual

- Não opere este produto, quaisquer aplicativos ou a opção de câmera de visão traseira (se adquirida) se isso desviar sua atenção de alguma forma da operação segura de seu veículo. Sempre observe as regras de condução segura e siga todas as regulamentações de tráfego existentes. Se sentir dificuldade em operar este produto, estacione seu veículo em um local seguro e use o freio de estacionamento antes de realizar os ajustes necessários.
- Não instale este produto onde ele possa (i) obstruir a visão do motorista, (ii) comprometer o desempenho de quaisquer dos sistemas de operação dos recursos de segurança do veículo, incluindo airbags, botões com indicadores luminosos de perigo, ou (iii) comprometer a habilidade do motorista em conduzir o veículo com segurança. Em alguns casos, pode não ser possível instalar o produto por causa do tipo de veículo ou forma do interior do veículo.

## Proteções importantes

### ⚠️ ADVERTÊNCIA

A Pioneer não recomenda que você instale este produto sozinho. Este produto foi projetado somente para a instalação profissional. Nós recomendamos que apenas o pessoal de serviço autorizado da

Pioneer, que possua treinamento especial e experiência em eletrônicos móveis, configure e instale este produto. **NUNCA FAÇA A MANUTENÇÃO DESTA PRODUTO SOZINHO.** Instalar ou fazer a manutenção deste produto e de seus cabos conectores pode expô-lo ao risco de choque elétrico ou outros perigos e pode causar danos ao produto que não são cobertos pela garantia.

## Precauções antes de conectar o sistema

### ⚠️ ADVERTÊNCIA

Não tome nenhuma medida para alterar ou desativar o sistema de bloqueio do freio de estacionamento, que existe para a sua proteção. Alterar ou desativar o sistema de bloqueio do freio de estacionamento pode resultar em lesões graves ou morte.

### ⚠️ CUIDADO

- Fixe todos os cabos com braçadeiras ou fitas elétricas. Não permita que nenhum fio nu fique exposto.
- Não conecte diretamente o cabo amarelo deste produto à bateria do veículo. Se o cabo for conectado diretamente à bateria, eventualmente a vibração do motor poderá causar a falha do isolamento no ponto onde o fio passa do compartimento de passageiros para o compartimento do motor. Se o isolamento do cabo amarelo rasgar devido ao contato com partes metálicas, pode ocorrer um curto-circuito, resultando em um perigo considerável.
- É extremamente perigoso permitir que cabos fiquem envoltos na coluna de

direção ou na alavanca de câmbio. Assegure-se de instalar este produto, seus cabos e fiação afastados de maneira que eles não obstruam ou impeçam a direção.

- Assegure-se que os cabos e fios não interfiram ou fiquem presos em quaisquer das partes móveis de seu veículo, especialmente o volante, alavanca de câmbio, freio de estacionamento, trilhos do assento deslizante, portas ou quaisquer dos controles do veículo.
- Não posicione os fios onde eles fiquem expostos a altas temperaturas. O aquecimento do isolamento pode danificar os fios, causando um curto-circuito ou mau funcionamento, bem como danos permanentes ao produto.
- Não encurte nenhum cabo. Se fizer isso, o circuito de proteção (porta-fusível, resistor do fusível ou filtro, etc.) pode funcionar inadequadamente.
- Nunca forneça energia a outros produtos eletrônicos cortando o isolamento do cabo de alimentação do produto e fazendo uma derivação no cabo. A capacidade de corrente do fio condutor será excedida, causando um superaquecimento.

## Antes de instalar este produto

- Use esta unidade somente com uma bateria de 12 volts e aterramento negativo. Deixar de fazer isso pode causar um incêndio ou mau funcionamento.
- Para evitar curtos no sistema elétrico, assegure-se de desconectar (-) o cabo da bateria antes da instalação.

## Para prevenir danos

### ⚠️ ADVERTÊNCIA

- Quando a saída do alto-falante é usada por 4 canais, use alto-falantes superiores a 50 W (Potência máxima de entrada) e entre 4 Ω a 8 Ω (valor da impedância). Não use alto-falantes de 1 Ω a 3 Ω para esta unidade.
- Quando a saída do alto-falante traseiro é usada pelo 2 Ω do subwoofer, use alto-falantes superiores a 70 W (Potência máxima de entrada).  
\*Consulte a conexão para obter um método de conexão.
- O cabo preto é de aterramento. Quando instalar esta unidade ou amplificador de potência (vendido separadamente), certifique-se de que conecta primeiro o cabo de aterramento. Certifique-se de que o cabo de aterramento está devidamente conectado nas partes metálicas do corpo do carro. O cabo de aterramento do amplificador de potência e o desta unidade ou de qualquer outro dispositivo precisam ser conectados no carro com parafusos diferentes. Se o parafuso do cabo de aterramento se soltar ou cair, pode causar fumo ou avarias.

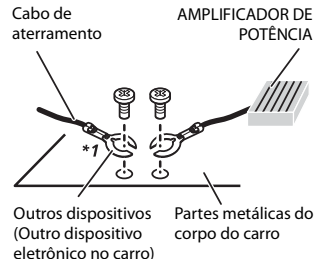

\*1 Não fornecido para esta unidade

- Quando trocar o fusível, certifique-se de usar somente um fusível com a capacidade especificada neste produto.
- Este produto não pode ser instalado em um veículo sem a posição ACC (acessório) na chave de ignição.



Posição ACC



Sem posição ACC

- Para evitar um curto-circuito, cubra o cabo desconectado com fita isolante. É especialmente importante isolar todos os cabos de alto-falante não usados, porque se forem deixados descobertos, podem causar um curto-circuito.
- Para conectar um amplificador de potência ou outros aparelhos neste produto, consulte o manual do produto a ser conectado.
- O símbolo gráfico  presente no produto significa corrente contínua.

## Aviso para o cabo azul/branco

- Quando o interruptor da ignição estiver ligado (ACC ON), um sinal de controle é emitido através do cabo azul/branco. Conecte a um terminal de controle remoto do sistema de amplificador de potência externo, o terminal de controle de relé da auto-antena ou o terminal de controle de energia do reforço da antena (máx. 300 mA 12 V DC). O sinal de controle é a saída por meio do cabo azul/branco, mesmo se a fonte de áudio estiver desligada.

## Este produto

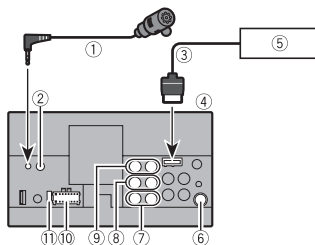

- 1 Microfone de 3 m
- 2 Entrada de controle remoto com fio  
Um adaptador de controle remoto com fio pode ser conectado (vendido separadamente).
- 3 Cabo RGB (fornecido com o sintonizador de TV Hideaway)
- 4 Este produto
- 5 Sintonizador de TV Hideaway (GEX-1550DTV (vendido separadamente))
- 6 Conector da antena
- 7 Saída do subwoofer (STD)/Saída de baixo alcance (NW)
- 8 Saída traseira (STD)/Saída de médio alcance (NW)
- 9 Saída dianteira (STD)/Saída de alto alcance (NW)
- 10 Fonte de alimentação
- 11 Fusível (10 A)

## Cabo de alimentação

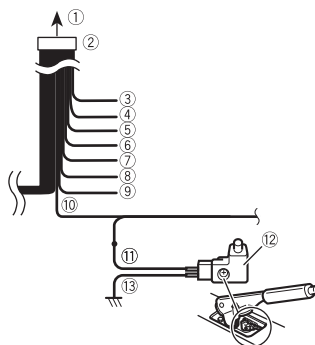

- 1 Para fonte de alimentação
- 2 Cabo de alimentação
- 3 Amarelo  
Para terminal fornecido com energia, independentemente da posição do interruptor de ignição.
- 4 Vermelho  
Para terminal elétrico controlado pelo interruptor de ignição (12 V DC) LIGADO/DESLIGADO
- 5 Laranja/branco  
Para terminal do interruptor de iluminação.
- 6 Preto (aterramento)  
Para corpo do veículo (metal).
- 7 Violeta/branco  
Dos dois cabos conectados na lâmpada traseira, conecte o cabo no qual a voltagem muda quando a alavanca de câmbio está na posição MARCHA A RÉ (R). Esta conexão permite que a unidade detecte se o carro está se movendo para a frente ou para trás.
- 8 Amarelo/preto  
Se você usa um equipamento com função Mudo, conecte este cabo ao

cabo Audio Mute nesse equipamento. Se não, mantenha o cabo Audio Mute livre de qualquer conexão.

- 9 Azul/branco  
Conecte ao terminal de controle de sistema do amplificador de potência (máx. 300 mA 12 V DC).
- 10 Verde claro  
Usado para detectar o status LIGADO/DESLIGADO do freio de estacionamento. Este cabo deve ser conectado no lado da fonte de alimentação do interruptor do freio de estacionamento.
- 11 Lado da fonte de alimentação
- 12 Interruptor do freio de estacionamento
- 13 Lado do aterramento

## Cabos do alto-falante

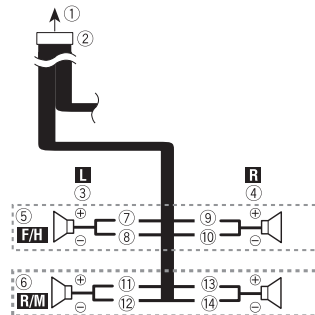

Efetue estas conexões quando usar um subwoofer sem o amplificador opcional.

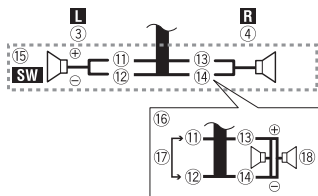

- ① Para fonte de alimentação
- ② Cabo de alimentação
- ③ Esquerdo
- ④ Direito
- ⑤ Alto-falante frontal (STD) ou alto-falante de alcance elevado (NW)
- ⑥ Alto-falante traseiro (STD) ou alto-falante de alcance médio (NW)
- ⑦ Branco
- ⑧ Branco/preto
- ⑨ Cinza
- ⑩ Cinza/preto
- ⑪ Verde
- ⑫ Verde/preto
- ⑬ Violeta
- ⑭ Violeta/preto
- ⑮ Subwoofer (4 Ω)
- ⑯ Quando usar um subwoofer de 2 Ω, certifique-se de conectar o subwoofer aos cabos violeta e violeta/preto desta unidade. Não conecte nada aos cabos preto/verde e verde.
- ⑰ Não usado.
- ⑱ Subwoofer (4 Ω) × 2

#### NOTAS

- Quando um subwoofer estiver conectado a este produto em vez de um alto-falante traseiro, mude o ajuste da saída traseira no ajuste inicial. A saída de subwoofer desse produto é monaural. Para obter detalhes, consulte [Saída alto-falante tras.] (página 41).
- Com um sistema de dois alto-falantes, não conecte nada nos cabos do alto-

falante que não estejam conectados nos alto-falantes.

## Amplicador de potência (vendido separadamente)

### Sem amplificador interno

#### Importante

Os cabos dos alto-falantes não são usados quando esta conexão estiver em uso.

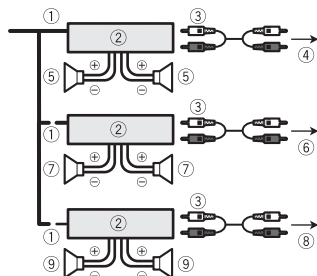

### Com amplificador interno

#### Importante

Sinais de alto-falante frontal e traseiro (STD) ou sinais de alto-falante de médio alcance e alto-falante de alto alcance (NW) são emitidos pelos cabos de alto-falante quando esta conexão estiver em uso.

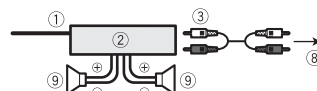

- ① Controle remoto do sistema  
Conecte o cabo azul/branco.

- ② Amplificador de potência (vendido separadamente)
- ③ Conecte com o cabo RCA (vendido separadamente)
- ④ Para saída traseira (STD)  
Para saída de médio alcance (NW)
- ⑤ Alto-falante traseiro (STD)  
Alto-falante de médio alcance (NW)
- ⑥ Para saída dianteira (STD)  
Para saída de alto alcance (NW)
- ⑦ Alto-falante dianteiro (STD)  
Alto-falante de alto alcance (NW)
- ⑧ Para saída do subwoofer (STD)  
Para saída de baixo alcance (NW)
- ⑨ Subwoofer (STD)  
Alto-falante de baixo alcance (NW)

#### NOTA

Selecione o modo de alto-falante adequado entre o modo padrão (STD) e o modo de rede (NW). Para obter detalhes, consulte Iniciando a unidade (página 8).

## iPod/iPhone e smartphone

#### NOTAS

- Para mais detalhes sobre como conectar um dispositivo externo usando um cabo vendido separadamente, consulte o manual do cabo.
- Para obter mais detalhes sobre a conexão, operações e compatibilidade do iPhone, consulte Conexão de iPod/iPhone ou smartphone para fonte de AV (página 19).
- Para obter detalhes sobre a conexão e operações de smartphone, consulte Conexão de iPod/iPhone ou smartphone para fonte de AV (página 19).

## iPod/iPhone com conector Lightning

### Conexão via porta USB

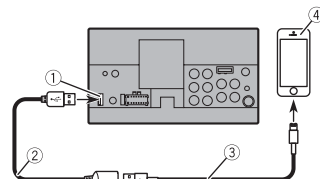

- ① Porta USB
- ② Cabo USB de 1,5 m
- ③ Cabo de interface USB para iPod/iPhone (CD-IU52) (vendido separadamente)
- ④ iPhone com conector Lightning

## iPhone com conector de 30 pinos

### Conexão via porta USB

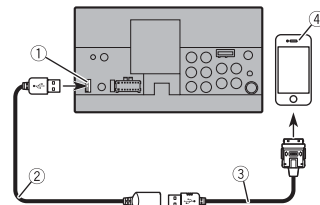

- ① Porta USB
- ② Cabo USB de 1,5 m
- ③ Cabo de interface USB para iPod/iPhone (CD-IU51) (vendido separadamente)



④ iPhone com conector de 30 pinos

## Smartphone (dispositivo Android)

### Conexão via porta USB

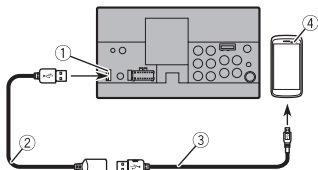

- ① Porta USB
- ② Cabo USB de 1,5 m
- ③ Cabo USB - micro USB (Tipo USB A - micro USB B) (fornecido com o CD-MU200 (vendido separadamente))  
USB Cabo tipo C (Tipo USB A - USB C) (fornecido com CD-CU50 (vendido separadamente))
- ④ Smartphone

#### NOTA

O comprimento do cabo Tipo USB A - micro USB B não pode exceder 2 m e do Tipo USB A - USB C não pode exceder 4 m, de acordo com o padrão do cabo USB. Quando usar um cabo diferente das condições acima, a função da unidade principal pode não funcionar corretamente.

## Câmera

### Sobre a câmera de visão traseira

Quando você usa a câmera de visão traseira, a visão traseira muda automaticamente do vídeo quando a alavanca de câmbio é movida para

**MARCHA A RÉ (R).** O modo de **Visão da câmera** também permite que você verifique o que está atrás de você enquanto estiver dirigindo.

#### ⚠️ ADVERTÊNCIA

USE A ENTRADA SOMENTE PARA MARCHA RÉ OU PARA A IMAGEM DE ESPELHO DA CÂMERA DE VISÃO TRASEIRA. OUTROS USOS PODERÃO RESULTAR EM LESÕES OU DANOS.

#### ⚠️ CUIDADO

- A imagem da tela pode aparecer invertida.
- Com a câmera de visão traseira, você pode ficar de olho em reboques, ou de volta para um espaço de estacionamento apertado. Não use para fins de entretenimento.
- Objetos na visão traseira podem aparecer mais próximos ou mais distantes do que na realidade estão.
- A área da imagem de imagens em tela cheia exibidas durante a reversão ou a verificação da parte traseira do veículo podem diferir ligeiramente.

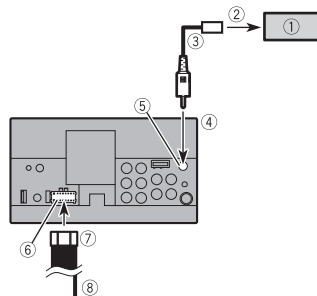

- ① Câmera de visão traseira (ND-BC8) (vendida separadamente)
- ② Para saída de vídeo
- ③ Cabo RCA (fornecido com o ND-BC8)

- ④ Este produto
- ⑤ Castanho (**R.C IN**)
- ⑥ Fonte de alimentação
- ⑦ Cabo de alimentação
- ⑧ Violeta/branco (**REVERSE-GEAR SIGNAL INPUT**)  
Consulte Cabo de alimentação (página 51).

#### NOTAS

- Conecte somente a câmera de visão traseira a **R.C IN**. Não conecte nenhum outro equipamento.
- Algumas configurações apropriadas são necessárias a usar as câmeras de visão traseira. Para obter detalhes, consulte [Configurações da câmera] (página 35).

## Componente de vídeo externo e o visor

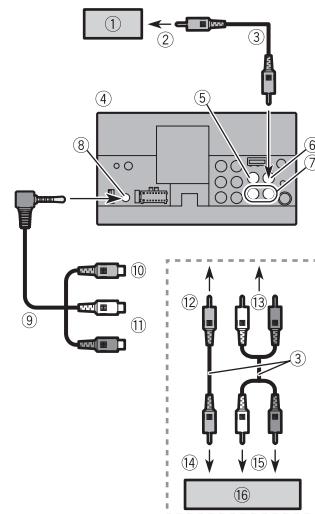

- ① Visor traseiro com conectores de entrada RCA
- ② Para entrada de vídeo
- ③ Cabos RCA (vendidos separadamente)
- ④ Este produto
- ⑤ Amarelo (**V IN**)
- ⑥ Amarelo (**V OUT**)
- ⑦ Vermelho, branco (**R IN, L IN**)
- ⑧ Entrada de AUX
- ⑨ Cabo AV com miniconector (vendido separadamente)
- ⑩ Amarelo
- ⑪ Vermelho, branco
- ⑫ Para amarelo
- ⑬ Para vermelho, branco
- ⑭ Para saída de vídeo

- 15 Para saídas de áudio
- 16 Componente de vídeo externo (vendido separadamente)

#### NOTA

A configuração apropriada é necessária para usar o componente de vídeo externo. Para obter detalhes, consulte Entrada de AV (página 33).

#### ⚠ ADVERTÊNCIA

**NUNCA instale o visor traseiro em um local que permita ao motorista assistir à fonte de vídeo enquanto dirige.**

A saída de vídeo traseira deste produto destina-se à conexão de um visor para permitir aos passageiros nos bancos traseiros assistirem ao vídeo.

#### ⚠ CUIDADO

Certifique-se de usar um cabo AV com miniconector (vendido separadamente) para a fiação. Se você usar outros cabos, a posição da fiação talvez seja diferente resultando em imagens e sons com perturbações.

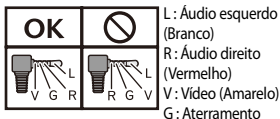

# Instalação

## Precauções antes da instalação

### ⚠ CUIDADO

Nunca instale este produto em lugares onde, ou de maneira que:

- Pode ocorrer ferimentos ao motorista ou passageiros se o veículo parar de repente.
- Pode interferir na operação do veículo pelo motorista, se estiver no chão, em frente ao banco do motorista ou próximo ao volante ou alavanca de câmbio.
- Para assegurar a instalação adequada, certifique-se de usar as peças fornecidas, da forma especificada. Se qualquer peça não for fornecida com esse produto, use peças compatíveis da forma especificada depois de conferir a compatibilidade das peças com o seu revendedor. O uso de peças diferentes e incompatíveis pode danificar as peças internas deste produto, ou podem ficar frouxas e soltar o produto.
- Não instale este sistema de navegação onde o mesmo possa
  - (i) obstruir a visão do motorista,
  - (ii) prejudicar o desempenho de qualquer um dos sistemas operacionais ou recursos de segurança do veículo, incluindo os airbags, botão do pisca-alerta, etc., ou
  - (iii) prejudicar a habilidade do motorista para operar o veículo com segurança.
- Nunca instale este produto em frente ou próximo ao local do painel, porta ou pilar do qual um dos airbags do veículo seriam implementados. Consulte o manual do proprietário de seu veículo para obter

referências sobre a área de implementação dos airbags frontais.

## Antes da instalação

- Consulte sua concessionária mais próxima se a instalação necessitar de furos de broca ou outras modificações no veículo.
- Antes de fazer uma instalação final deste produto, conecte os fios temporariamente para confirmar que as conexões estão corretas e que o sistema funciona adequadamente.

## Notas sobre a instalação

- Não instale este produto em lugares sujeitos a altas temperaturas ou umidade, tal como:
  - Lugares perto de um aquecedor, abertura de ventilação ou ar condicionado.
  - Lugares expostos à luz direta do sol, tal como na parte superior do painel de instrumentos.
  - Lugares que podem ser expostos à chuva, tais como perto da porta ou no assoalho do veículo.
- Instale este produto horizontalmente em uma superfície dentro de 0 a 30 graus de tolerância (dentro de 5 graus para a esquerda ou direita). A instalação imprópria da unidade, com a superfície inclinada mais do que essas tolerâncias, aumenta o potencial para erros no visor de localização do veículo e pode causar um desempenho reduzido do visor.

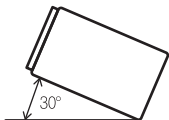

- Ao instalar, para assegurar a dispersão apropriada do calor ao usar este produto, certifique-se de deixar um espaço suficiente por trás do painel posterior e enrole quaisquer cabos frouxos de forma que não bloqueiem as aberturas de ventilação.

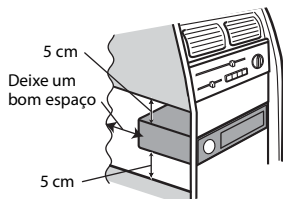

## Instalação usando os orifícios de parafuso no lado do produto

- 1 **Fixação deste produto ao suporte de montagem de rádio de fábrica.**  
Posicione este produto para que os orifícios de parafuso estejam alinhados com os orifícios do parafuso no suporte e aperte os parafusos nos três locais de cada lado.

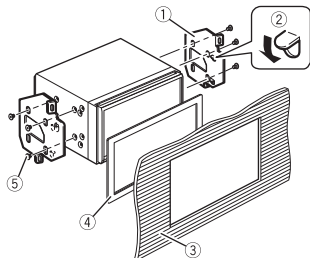
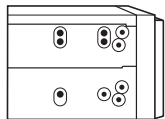

- 1 Suporte de montagem do rádio de fábrica
- 2 Se a lingueta interferir com a instalação, você pode dobrá-la para baixo para fora do caminho.
- 3 Painel de controle ou console
- 4 Quadro  
Em alguns tipos de veículos, pode ocorrer discrepância entre a unidade e o painel. Se isso acontecer, use o quadro fornecido para preencher o espaço vazio.
- 5 Parafuso de cabeça redonda  
Certifique-se de usar os parafusos fornecidos com este produto.

## Instalação do microfone

- Instale o microfone em um lugar onde sua direção e distância desde o motorista facilite a captura da voz do motorista.
- Assegure-se em desligar (ACC OFF) o produto antes de conectar o microfone.
- Dependendo do modelo do veículo, pode ser que comprimento do cabo do microfone seja muito pequeno para a montagem do microfone no quebra-sol. Nesse caso, instale o microfone na coluna da direção.

## Montagem no quebra-sol

- 1 Encaixe o cabo do microfone na ranhura.

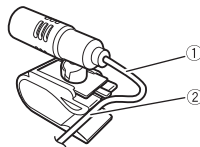

- 1 Cabo do microfone
- 2 Ranhura

- 2 **Fixe o grampo para microfone no quebra-sol.**

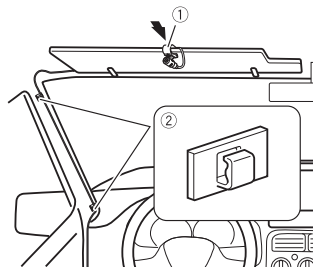

- 1 Grampo para microfone
- 2 Braçadeiras  
Use braçadeiras vendidas separadamente para fixar os cabos, onde seja necessário, dentro do veículo.

Instale o microfone no quebra-sol quando ele estiver na posição levantada. Ele não pode reconhecer a voz do motorista quando o quebra-sol está na posição baixada.

## Instalação na coluna da direção

- 1 **Desconecte a base do microfone do grampo para microfone deslizando a base do microfone enquanto pressiona a aba.**

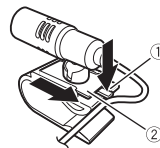

- 1 Aba
- 2 Base do microfone

- 2 **Monte o microfone na coluna da direção.**

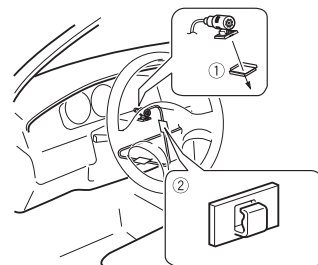

- 1 Fita adesiva dupla face
- 2 Braçadeiras  
Use braçadeiras vendidas separadamente para fixar os cabos, onde seja necessário, dentro do veículo.

**NOTA**  
Mantendo-a longe do volante.

## Ajustando o ângulo do microfone



# Apêndice

## Resolução de problemas

Se você tiver problemas em utilizar este produto, consulte esta seção. Os problemas mais comuns estão listados abaixo, juntamente com possíveis causas e soluções. Se uma solução para o seu problema não puder ser encontrada aqui, entre em contato com o revendedor ou o serviço autorizado mais próximo da Pioneer.

### Problemas comuns

**É exibida uma tela em branco e a operação não é possível usando as teclas do painel de toque.**

- O modo [Power OFF] está ativado.
  - Pressione qualquer botão nesse produto para liberar o modo.

### Problemas com a tela AV

**A tela é coberta por uma mensagem de cuidado e o vídeo não pode ser mostrado.**

- O fio do freio de estacionamento não está conectado ou o freio de estacionamento não está aplicado.
  - Conecte o cabo do freio de estacionamento corretamente, e aplique o freio.
- A trava do freio de estacionamento está ativada.
  - Estacione o veículo em um lugar seguro e aplique o freio de mão.

**Nenhuma saída de vídeo do equipamento conectado.**

- A configuração [Entrada AV] ou [Entrada Auxiliar] está incorreta.
  - Corrija as definições.

**O áudio e o vídeo são ignorados.**

- Esse produto não está preso firmemente.
  - Prenda o produto com firmeza.

**Não é reproduzido nenhum som. O nível do volume não subirá.**

- Os cabos não estão conectados corretamente.
  - Conecte os cabos corretamente.

**O ícone  é exibido e a operação é impossível.**

- A operação não é compatível com a configuração do vídeo.

**A reprodução randômica no modo de Navegador de música é liberada no dispositivo de armazenamento USB.**

- A reprodução aleatória no modo de Navegador de Música é cancelada após a chave de ignição ser desligada (ACC OFF).
  - Mude para o modo de Navegador de Música novamente e ligue a reprodução aleatória.

**A imagem é alongada com uma razão de aspecto incorreta.**

- A configuração do aspecto está incorreta para a exibição.
  - Selecione a configuração apropriada para essa imagem.

**O iPod não pode ser operado.**

- O iPod está travado.

- Reconecte o iPod com o cabo de interface USB para iPod/iPhone.
  - Atualize a versão de software do iPod.
- Um erro ocorreu.
- Reconecte o iPod com o cabo de interface USB para iPod/iPhone.
  - Estacione o veículo em um lugar seguro e desligue a chave de ignição (ACC OFF). Logo em seguida, ligue a chave de ignição (ACC ON) novamente.
  - Atualize a versão de software do iPod.
- Os cabos não estão conectados corretamente.
- Conecte os cabos corretamente.

### O som do iPod não pode ser escutado.

- A direção da saída de áudio pode mudar automaticamente quando as conexões de Bluetooth e USB são usadas ao mesmo tempo.
- Use o iPod para alterar a direção de saída de áudio.

### Problemas com a tela de telefone

#### A chamada é impossível porque as teclas do painel de toque para a chamada estão inativas.

- O seu telefone está fora do alcance de serviço.
- Tente de novo depois de reentrar no alcance de serviço.
- A conexão entre o celular e este produto não pode ser estabelecida agora.
- Realize o processo de conexão.
- Dos dois telefones celulares conectados a este produto simultaneamente, se o primeiro telefone estiver discando, tocando ou uma chamada estiver em andamento, a discagem não poderá ser realizada pelo segundo telefone.
- Quando a operação no primeiro dos dois telefones celulares for concluída,

use a tecla de alterar dispositivos para alterar para o segundo telefone e, em seguida, discar.

### Problemas com a tela de Aplicativos

#### É exibida uma tela em branco.

- Ao usar o aplicativo, ele foi finalizado no lado do smartphone.
- Pressione **■** para exibir a tela de menu inicial.
- O SO do smartphone pode estar esperando pela operação de tela.
- Pare o veículo em um local seguro e verifique a tela do smartphone.

#### A tela é exibida mas a operação não funciona.

- Um erro ocorreu.
- Estacione o veículo em um lugar seguro e desligue a chave de ignição (ACC OFF). Logo em seguida, ligue a chave de ignição (ACC ON) novamente.
  - Quando um dispositivo Android está conectado, desconecte a conexão de Bluetooth deste produto e então reconecte-a.

#### O smartphone não foi carregado.

- Carregamento cessou porque a temperatura do smartphone subiu devido a seu uso prolongado durante o carregamento.
- Desconecte o smartphone do cabo e espere até que esfrie.
- Mais bateria foi consumida do que recarregada durante o carregamento.
- Este problema pode ser resolvido ao interromper todos os serviços desnecessários no smartphone.

### O som de AppRadio Mode + do dispositivo Android não é escutado a partir dos alto-falantes desta unidade.

- Dependendo do dispositivo Android, o som do AppRadio Mode + pode não ser emitido pelos alto-falantes desta unidade.
- Altere para [Smartphone] nas configurações [AppRadio Mode Sound] (página 35).

## Mensagens de erro

Quando ocorrem problemas com esse produto, uma mensagem de erro é exibida na tela. Consulte a tabela abaixo para identificar o problema, em seguida, execute as ações corretivas sugeridas. Se o erro persistir, registre a mensagem de erro e entre em contato com um revendedor ou centro de serviços da Pioneer mais próximo.

### Comum

#### Erro AMP

- Esse produto deixa de funcionar ou a conexão do alto-falante está incorreta; o circuito de proteção está ativado.
- Verifique a conexão do alto-falante. Se a mensagem deixar de aparecer mesmo após o motor ter sido ligado e desligado, entre em contato com um revendedor ou um centro de serviços da Pioneer para obter assistência.

### Spotify

#### Limite de pulsos atingido.

- Limite de pulso atingido.
- Não exceda o limite de pulso.
  - O Spotify limita o número total de pulsos por hora.

### Verificação USB

- O conector USB ou o cabo USB tem curto circuito.
- Verifique se o conector USB ou o cabo USB não está preso em algo ou danificado.
- O dispositivo de armazenamento USB conectado consome mais corrente do que o máximo permitido.
- Desconecte o dispositivo de armazenamento USB e não o use. Gire a chave de ignição para OFF e depois ACC ou ON e, em seguida, conecte um dispositivo de armazenamento compatível com USB.

### Sem Spotify

- O aplicativo Spotify não está instalado no dispositivo conectado.
- Instale o aplicativo Spotify no seu dispositivo móvel.

### Atualizar aplicativo

- O aplicativo Spotify está desatualizado.
- Atualize para o aplicativo Spotify mais recente.

### Reconectar-se

- Você não está conectado ao aplicativo Spotify.
- Conecte-se no aplicativo Spotify.

### Sem sinal

- O dispositivo conectado está fora da área.
- Conecte o dispositivo a uma rede.

### Dispositivo de armazenamento USB

#### Error-02-9X/-DX

- A comunicação falhou.
- Desligue a chave de ignição e então ligue-a novamente.
  - Desconecte o dispositivo de armazenamento USB.

– Mude para uma fonte diferente. Então, retorne para o dispositivo de armazenamento USB.

#### Arquivo irreproduzível

→ Não há nenhum arquivo reproduzível no dispositivo de armazenamento USB.

– Verifique se os arquivos no dispositivo de armazenamento USB são compatíveis com esse produto.

→ A segurança para o dispositivo de armazenamento USB conectado está ativada.

– Siga as instruções do dispositivo de armazenamento USB para desativar a segurança.

#### Ignorado

→ O dispositivo de armazenamento conectado USB contém arquivos protegidos DRM.

– Os arquivos protegidos são ignorados.

#### Proteger

→ Todos os arquivos no dispositivo de armazenamento conectado USB estão integrados com DRM.

– Substitua o dispositivo de armazenamento USB.

#### USB incompatível

→ O dispositivo de armazenamento USB conectado não é suportado por esse produto.

– Desconecte seu dispositivo e substitua-o por um dispositivo de armazenamento USB compatível.

#### Verificação USB

→ O conector USB ou o cabo USB tem curto circuito.

– Verifique se o conector USB ou o cabo USB não está preso em algo ou danificado.

→ O dispositivo de armazenamento USB conectado consome mais corrente do que o máximo permitido.

– Desconecte o dispositivo de armazenamento USB e não o use. Gire a chave de ignição para OFF e depois ACC ou ON e, em seguida, conecte um dispositivo de armazenamento compatível com USB.

#### Erro do HUB

→ O hub USB conectado não é suportado por este produto.

– Conecte o dispositivo de armazenamento USB diretamente a este produto.

#### Nenhuma resposta

→ Este produto não pode reconhecer o dispositivo de armazenamento USB conectado.

– Desconecte seu dispositivo e substitua-o por outro dispositivo de armazenamento USB.

#### USB foi desconectado para proteção do dispositivo. Não reinsira esta memória USB na unidade. Reinicie a unidade.

→ O conector USB ou o cabo USB tem curto circuito.

– Verifique se o conector USB ou o cabo USB não está preso em algo ou danificado.

→ O dispositivo de armazenamento USB conectado consome mais corrente do que o máximo permitido.

– Desconecte o dispositivo de armazenamento USB e não o use. Gire a chave de ignição para OFF e depois ACC ou ON e, em seguida, conecte um dispositivo de armazenamento compatível com USB.

→ O cabo de interface USB para iPod/iPhone tem curto-circuito.

– Verifique se o cabo de interface USB para iPod/iPhone ou o cabo USB não está preso em algo ou danificado.

#### Seu dispositivo não está autorizado a reproduzir este vídeo DivX protegido.

→ O código de registro DivX desse produto não foi autorizado pelo provedor de conteúdo DivX VOD.

#### Formato de áudio não suportado

→ Esse tipo de arquivo não é suportado nesse produto.

– Selecione um arquivo que pode ser reproduzido.

#### iPod

##### Error-02-6X/-9X/-DX

→ Falha do iPod.

– Desconecte o cabo do iPod. Depois que o menu principal do iPod é exibido, reconecte o iPod e redefina-o.

##### Error-02-67

→ A versão de firmware do iPod é antiga.

– Atualize a versão do iPod.

#### Bluetooth

##### Error-10

→ A energia falhou para o módulo de Bluetooth deste produto.

– Desligue a chave de ignição e então ligue-a novamente.

Se a mensagem de erro ainda aparecer após o procedimento acima, entre em contato com seu revendedor ou um Centro de serviços autorizado da Pioneer.

## Informações detalhadas para a mídia reproduzível

### Compatibilidade

#### Notas comuns sobre o dispositivo de armazenamento USB

- Não deixe o dispositivo de armazenamento USB em nenhum lugar com altas temperaturas.
- Dependendo do tipo de dispositivo de armazenamento USB usado, esse produto poderá não reconhecer o dispositivo de armazenamento ou os arquivos poderão não ser reproduzidos corretamente.
- As informações de texto de alguns arquivos de áudio e vídeo não podem ser exibidas corretamente.
- As extensões dos arquivos devem ser usadas adequadamente.
- Pode haver um leve atraso ao iniciar a reprodução de arquivos em um dispositivo de armazenamento USB com hierarquias complexas de pastas.
- As operações podem variar dependendo do tipo do dispositivo de armazenamento USB.
- Pode não ser possível reproduzir alguns arquivos de música do USB devido às características do arquivo, formato do arquivo, aplicativo gravado, ambiente de reprodução, condições de armazenamento, etc.

#### Compatibilidade de dispositivos de armazenamento USB

- Para obter detalhes sobre a compatibilidade do dispositivo de armazenamento USB com este produto, consulte Especificações (página 63).
- Protocolo: em massa

- Não é possível conectar um dispositivo de armazenamento USB a este produto por meio de hub USB.
- O dispositivo de armazenamento USB particionado não é compatível com esse produto.
- Fixe de forma segura o dispositivo de armazenamento USB durante a condução. Não deixe que o dispositivo de armazenamento USB caia no chão, onde ele possa emaranhar-se com o pedal do freio ou acelerador.
- Pode ocorrer uma ligeira demora para começar a reprodução de arquivos de áudio codificados com dados de imagem.
- Alguns dispositivos de armazenamento USB conectados a esse produto pode gerar ruídos no rádio.
- Não conecte nada diferente do dispositivo de armazenamento USB. A sequência de arquivos de áudio no dispositivo de armazenamento USB. Para dispositivos de armazenamento USB, a sequência é diferente daquela do dispositivo de armazenamento USB.

#### Diretrizes de manipulação e informações suplementares

- Esse produto não compatível com o Multi Media Card (MMC).
- Arquivos com proteção de direitos autorais não podem ser reproduzidos.

#### Notas comuns sobre arquivos DivX

#### Observações específicas para arquivos DivX

- Somente arquivos DivX baixados de sites de associados DivX são garantidos para operação apropriada. Os arquivos DivX não autorizados podem não funcionar corretamente.
- Esse produto corresponde a uma exibição de arquivo DivX de 1 590 minutos e 43 segundos. Operações de pesquisa além desse limite de tempo são proibidas.

- Para obter detalhes sobre as versões de vídeo DivX que podem ser reproduzidas neste produto, consulte Especificações (página 63).
- Para obter mais detalhes sobre o DivX, visite o seguinte site: <http://www.divx.com/>

#### Arquivos de legendas DivX

- Arquivos com legenda em formato Srt com a extensão ".srt" podem ser usados.
- Somente um arquivo de legenda pode ser usado para cada arquivo DivX. Vários arquivos de legenda não podem ser associados.
- Arquivos de legenda que são nomeados com a mesma cadeia de caracteres que o arquivo DivX antes da extensão são associados ao arquivo DivX. As cadeias de caracteres antes da extensão precisam ser exatamente as mesmas. Contudo, se houver somente um arquivo DivX e um arquivo de legenda em uma única pasta, os arquivos são associados mesmo se os nomes de arquivos não forem os mesmos.
- O arquivo de legenda deve ser armazenado na mesma pasta que o arquivo DivX.
- Podem ser usados Até 255 arquivos de legenda. Todo arquivo de legenda excedente não será reconhecido.
- Podem ser usados até 64 caracteres para nomear o arquivo de legenda, inclusive a extensão. Se forem usados mais de 64 caracteres para o nome do arquivo, o arquivo de legenda pode não ser reconhecido.
- O código de caractere do arquivo de legenda deve estar em conformidade com ISO-8859-1. O uso de caracteres diferentes de ISO-8859-1 pode fazer com que os caracteres não sejam exibidos corretamente.
- As legendas podem não ser exibidas corretamente se os caracteres exibidos

- no arquivo da legenda incluírem código de controle.
- Para materiais que usam uma taxa de transferência alta, as legendas e vídeo podem não ser sincronizados completamente.
- Se várias legendas estiverem programadas para serem exibidas dentro de um quadro de tempo muito curto, como 0,1 segundo, as legendas poderão não aparecer no tempo correto.

### Quadro de compatibilidade de mídia

#### Geral

- Tempo máximo de reprodução de arquivo de áudio armazenado em um dispositivo de armazenamento USB: 7,5 h (450 minutos)

#### Dispositivo de armazenamento USB

Sistema de arquivo: FAT16/FAT32/NTFS  
 Número máximo de diretórios: 8  
 Número máximo de pastas: 1 500  
 Número máximo de arquivos: 15 000  
 Tipos de arquivos reproduzíveis: MP3, WMA, AAC, WAV, FLAC, DivX, H.264, H.263, MPEG-2, MPEG-4, VC-1, FLV, MKV, JPEG, PNG, BMP

#### Compatibilidade MP3

- Ver. 2.x de ID3 marcação é priorizada quando ambas Ver. 1.x e Ver. 2.x existe.
- Esse produto não é compatível com o seguinte: Lista de reprodução MP3i (MP3 interativo), mp3 PRO, m3u

#### Dispositivo de armazenamento USB

Extensão do arquivo: .mp3  
 Taxa de bits: 8 kbps a 320 kbps (CBR), VBR  
 Frequência de amostragem: 8 kHz a 48 kHz  
 Marcação ID3: Marcação ID3 Ver. 1.0, 1.1, 2.2, 2.3, 2.4

#### Compatibilidade WMA

- Esse produto não é compatível com o seguinte: Windows Media™ Audio 9.2 Professional, Lossless, Voice

#### Dispositivo de armazenamento USB

Extensão do arquivo: .wma  
 Taxa de bits: 8 kbps a 320 kbps (CBR), VBR  
 Frequência de amostragem: 32 kHz a 48 kHz

#### Compatibilidade WAV

- A frequência de amostragem mostrada na exibição pode estar arredondada.

#### Dispositivo de armazenamento USB

Extensão do arquivo: .wav  
 Formato: PCM linear (LPCM)  
 Frequência de amostragem: 16 kHz a 48 kHz

#### Compatibilidade AAC

- Este produto reproduz arquivos AAC codificados por iTunes.

#### Dispositivo de armazenamento USB

Extensão do arquivo: .m4a  
 Taxa de bits: 16 kbps a 320 kbps (CBR)  
 Frequência de amostragem: 8 kHz a 48 kHz

#### Compatibilidade FLAC

#### Dispositivo de armazenamento USB

Extensão do arquivo: .flac  
 Frequência de amostragem: 8 kHz a 192 kHz

#### Compatibilidade DivX

- Esse produto não é compatível com o seguinte: Formato DivX Ultra, arquivos DivX sem dados de vídeo, arquivos DivX codificados com áudio codec LPCM (PCM Linear)
- Se um arquivo tiver mais de 4 GB, a reprodução para antes de atingir o final.
- Algumas operações especiais podem ser proibidas, devido à composição dos arquivos DivX.

## Compatibilidade de arquivos de vídeo (USB)

- Os arquivos não podem ser reproduzidos corretamente, dependendo do ambiente em que o arquivo foi criado ou sobre o conteúdo do arquivo.
- Esse produto não é compatível com a transferência de dados com escrita em pacotes.
- Esse produto pode reconhecer até 32 caracteres, começando com o primeiro caractere, incluindo a extensão do arquivo e pasta. Dependendo da área de exibição, esse produto pode tentar exibirlos com um tamanho de fonte pequena. No entanto, o número máximo de caracteres que podem ser exibidos varia de acordo com a largura de cada caractere e da área de exibição.
- A sequência de seleção das pastas ou outras operações podem ser diferentes, dependendo da codificação ou software de gravação.

### .avi

Formato: MPEG-4/DivX/H.264/H.263  
Vídeo codec compatível: MPEG-4 (Perfil Simples/Perfil Simples Avançado)/DivX (Perfil Home Theater)/H.264 (Perfil da Linha de Base/Perfil Principal/Perfil Alto)/H.263 (Perfil da Linha de Base 0/3)  
Resolução máxima: 1 920 pixels × 1 080 pixels (MPEG-4/H.264/H.263)  
Resolução máxima: 720 pixels × 576 pixels (DivX)  
Taxa máxima de quadros: 30 fps  
• Os arquivos podem não ser capazes de ser reproduzidos, dependendo da taxa de bits.

### .mp4

Formato: MPEG-4/H.264/H.263  
Vídeo codec compatível: MPEG-4 (Perfil Simples/Perfil Simples Avançado)/H.264 (Perfil da Linha de Base/Perfil Principal/Perfil Alto)/H.263 (Perfil da Linha de Base 0/3)

Resolução máxima: 1 920 pixels × 1 080 pixels

Taxa máxima de quadros: 30 fps

- Os arquivos podem não ser capazes de ser reproduzidos, dependendo da taxa de bits.

### .3gp

Formato: H.263  
Vídeo codec compatível: H.263 (Perfil da Linha de Base 0/3)  
Resolução máxima: 1 920 pixels × 1 080 pixels  
Taxa máxima de quadros: 30 fps  
• Os arquivos poderão não ser reproduzidos, dependendo da taxa de bits.

### .mkv

Formato: MPEG-4/H.264/VC-1  
Vídeo codec compatível: MPEG-4 (Perfil Simples/Perfil Simples Avançado)/H.264 (Perfil da Linha de Base/Perfil Principal/Perfil Alto)/VC-1 (Perfil Simples/Perfil Principal/Perfil Avançado)  
Resolução máxima: 1 920 pixels × 1 080 pixels  
Taxa máxima de quadros: 30 fps  
• Os arquivos podem não ser capazes de ser reproduzidos, dependendo da taxa de bits.

### .mov

Formato: MPEG-4/H.264/H.263  
Vídeo codec compatível: MPEG-4 (Perfil Simples/Perfil Simples Avançado)/H.264 (Perfil da Linha de Base/Perfil Principal/Perfil Alto)/H.263 (Perfil da Linha de Base 0/3)  
Resolução máxima: 1 920 pixels × 1 080 pixels  
Taxa máxima de quadros: 30 fps  
• Os arquivos podem não ser capazes de ser reproduzidos, dependendo da taxa de bits.

### .flv

Formato: H.264

Vídeo codec compatível: H.264 (Perfil de Linha de Base/Perfil Principal/Perfil Alto)  
Resolução máxima: 1 920 pixels × 1 080 pixels  
Taxa máxima de quadros: 30 fps  
• Os arquivos poderão não ser reproduzidos, dependendo da taxa de bits.

### .m4v

Formato: MPEG-4/H.264/H.263  
Vídeo codec compatível: MPEG-4 (Perfil Simples/Perfil Simples Avançado)/H.264 (Perfil da Linha de Base/Perfil Principal/Perfil Alto)/H.263 (Perfil da Linha de Base 0/3)  
Resolução máxima: 1 920 pixels × 1 080 pixels  
Taxa máxima de quadros: 30 fps  
• Os arquivos poderão não ser reproduzidos, dependendo da taxa de bits.

### .asf

Formato: VC-1  
Vídeo codec compatível: VC-1 (Perfil Simples/Perfil Principal/Perfil Avançado)  
Resolução máxima: 1 920 pixels × 1 080 pixels  
Taxa máxima de quadros: 30 fps  
• Os arquivos poderão não ser reproduzidos, dependendo da taxa de bits.

### .wmv

Formato: VC-1  
Vídeo codec compatível: VC-1 (Perfil Simples/Perfil Principal/Perfil Avançado)  
Resolução máxima: 1 920 pixels × 1 080 pixels  
Taxa máxima de quadros: 30 fps  
• Os arquivos poderão não ser reproduzidos, dependendo da taxa de bits.

### .divx

Formato: DivX

Vídeo codec compatível: DivX (Perfil Home Theater)  
Resolução máxima: 720 pixels × 576 pixels  
Taxa máxima de quadros: 30 fps  
• Os arquivos poderão não ser reproduzidos, dependendo da taxa de bits.

## Exemplo de uma hierarquia

### NOTA

Este produto atribui números às pastas. O usuário não pode atribuir números às pastas.

## Bluetooth



A palavra e os logotipos *Bluetooth*® são marcas comerciais registradas de propriedade da Bluetooth SIG, Inc. e qualquer uso dessas marcas pela PIONEER CORPORATION é feito sob licença. Outras marcas comerciais e marcas registradas pertencem a seus respectivos proprietários.

## WMA

Windows Media e o logotipo do Windows são marcas comerciais ou registradas da Microsoft Corporation nos Estados Unidos e/ou em outros países.

- Este produto inclui a tecnologia proprietária da Microsoft Corporation e não pode ser utilizado nem distribuído sem uma licença da Microsoft Licensing, Inc.

## FLAC

Copyright © 2000-2009 Josh Coalson



Copyright © 2011-2013 Xiph.Org Foundation

A redistribuição e o uso nas formas de origem e binária, com ou sem modificação, são permitidas desde que as seguintes condições sejam atendidas:

- As redistribuições do código fonte devem manter o aviso de direito autoral acima, esta lista de condições e a seguinte isenção de responsabilidade.
- As redistribuições em formato binário devem reproduzir o aviso de direito autoral acima, esta lista de condições e a seguinte isenção de responsabilidade na documentação e/ou outros materiais fornecidos com a distribuição.
- O nome da Xiph.org Foundation e os nomes de seus colaboradores não podem ser usados para endossar ou promover produtos derivados desse software sem permissão prévia específica por escrito.

ESTE SOFTWARE É FORNECIDO PELOS TITULARES DOS DIREITOS AUTORAIS E COLABORADORES “NO ESTADO EM QUE SE ENCONTRA” E QUAISQUER GARANTIAS EXPRESSAS OU IMPLÍCITAS, INCLUINDO, SEM LIMITAÇÃO, AS GARANTIAS IMPLÍCITAS DE COMERCIALIZABILIDADE E ADEQUABILIDADE PARA UM FIM ESPECÍFICO SÃO NEGADAS. EM NENHUMA HIPÓTESE A FUNDAÇÃO OU OS COLABORADORES SERÃO RESPONSÁVEIS POR QUAISQUER DANOS DIRETOS, INDIRETOS, INCIDENTAIS, ESPECIAIS, EXEMPLARES OU DANOS (INCLUINDO, SEM LIMITAÇÃO, A AQUISIÇÃO DE BENS OU SERVIÇOS SUBSTITUTOS, PERDA DE USO, DADOS OU LUCROS OU INTERRUPÇÃO DE NEGÓCIOS) CAUSADOS E EM QUALQUER TEORIA DE RESPONSABILIDADE, SEJA EM CONTRATO, RESPONSABILIDADE OBJETIVA OU (INCLUINDO NEGLIGÊNCIA OU OUTROS) DECORRENTES DE QUALQUER FORMA DE USO DO SOFTWARE, MESMO

QUE AVISADO DA POSSIBILIDADE DE TAIS DANOS.

## DivX



DivX® Os dispositivos certificados de Home Theater foram testados para alta qualidade DivX Reprodução de vídeo de (incluindo .avi, .divx). Quando vê o logotipo DivX, sabe que tem a liberdade para reproduzir os seus vídeos favoritos. DivX®, DivX Certified® e Logotipos associados são marcas comerciais da DivX, LLC e são usados sob licença. Este dispositivo DivX Certified® pode reproduzir arquivos de vídeo Home Theater do DivX® até 576p (incluindo .avi, .divx). Efetue o download do software grátis em [www.divx.com](http://www.divx.com) para criar, reproduzir e transmitir vídeo digital.

## AAC

AAC é abreviatura de Advanced Audio Coding e refere-se ao padrão de tecnologia de compressão de áudio usado com MPEG-2 e MPEG-4. Diversos aplicativos podem ser usados para codificar arquivos AAC, mas os formatos de arquivos e extensões diferem, dependendo do aplicativo que é usado para codificar. Esta unidade reproduz arquivos AAC codificados por iTunes.

## Google™, Google Play, Android

Google, Google Play, Android e Android Auto são marcas comerciais da Google Inc.

## MIXTRAX

MIXTRAX é uma marca comercial da PIONEER CORPORATION.

## Informações detalhadas sobre dispositivos iPod conectados

- A Pioneer não assume responsabilidades por dados de um iPod, mesmo se esses dados forem perdidos durante o uso com esse produto. Efetue o backup de seus dados do iPod regularmente.
- Não deixe o iPod sob a luz direta do sol durante longos períodos de tempo. A exposição prolongada à luz direta do sol pode provocar um mau funcionamento do iPod devido à alta temperatura decorrente.
- Não deixe o iPod em qualquer lugar com altas temperaturas.
- Segure firmemente o iPod ao dirigir. Não deixe que o iPod caia no chão, onde ele possa emaranhar-se com o pedal do freio ou acelerador.
- Para obter detalhes, consulte os manuais do iPod.

## iPhone, iPod e Lightning



O uso do emblema Made for Apple significa que um acessório foi projetado para conectar especificamente o(s) produto(s) da Apple identificado(s) no emblema e que foi certificado pelo fabricante para atender os padrões de desempenho da Apple. A Apple

não se responsabiliza pela operação deste dispositivo ou sua conformidade com os padrões regulatórios e de segurança. Observe que o uso deste acessório com um produto da Apple pode afetar o desempenho do recurso sem fio.

iPhone, iPod, iPod nano, iPod touch e Lightning são marcas comerciais da Apple Inc. registradas nos EUA e em outros países.

## App Store

App Store é uma marca de serviço da Apple Inc.

## iOS

iOS é uma marca comercial em que a Cisco mantém o direito de marca comercial nos Estados Unidos e em alguns outros países.

## iTunes

iTunes é uma marca comercial da Apple Inc., registrada nos Estados Unidos e em outros países.

## Apple Music

Apple Music é uma marca comercial da Apple Inc., registrada nos Estados Unidos e em outros países.

## Siri

Funciona com o Siri pelo microfone.

## Usando conteúdo conectado com base em aplicativo

### Importante

Requisitos para acessar os serviços de conteúdo conectado baseado em aplicativo usando esse produto:

- A última versão do(s) aplicativo(s) de conteúdo conectado compatível da Pioneer para smartphone, disponível junto ao provedor de serviços, transferido para seu smartphone.
- Uma conta atual com o provedor de serviço de conteúdo.
- Plano de dados do smartphone. Nota: se o Plano de dados de seu smartphone não fornecer uso de dados ilimitados, recargas adicionais junto a seu provedor podem se aplicar por acessar o conteúdo conectado com base em aplicativo via redes 3G, EDGE e/ou LTE (4G).
- Conexão à Internet via 3G, EDGE, LTE (4G) ou rede Wi-Fi.
- Cabo adaptador Pioneer opcional conectando seu iPhone a este produto.

### Limitações:

- O acesso a conteúdo conectado baseado em aplicativo dependerá da disponibilidade do celular e/ou cobertura de rede Wi-Fi para fins de permitir que seu smartphone conecte-se à Internet.
- A disponibilidade de serviço pode ser geograficamente limitada à região. Consulte o provedor de serviço de conteúdo conectado para obter informações adicionais.
- A capacidade desse produto de acessar o conteúdo está sujeita à alteração sem aviso e pode ser afetada por uma das condições a seguir: problemas de compatibilidade com versões de

firmware futuras do smartphone; problemas de compatibilidade com versões futuras dos aplicativos de conteúdo conectado para smartphone; mudanças ou descontinuidades dos aplicativos de conteúdo conectado ou serviços por seu provedor.

## Spotify®



SPOTIFY e o logotipo Spotify são marcas comerciais registradas do Spotify AB. São necessários dispositivos digitais móveis compatíveis e assinatura premium, quando disponíveis, consulte <https://www.spotify.com>.

## Aviso sobre visualização de vídeo

Lembre-se de que a utilização deste sistema para fins de visualização comercial ou pública pode constituir uma violação aos direitos autorais protegidos pela Lei de Direitos Autorais.

## Aviso sobre o uso de arquivos MP3

O fornecimento deste produto apenas comporta uma licença para uso privado e não comercial, e não concede uma licença nem implica qualquer direito de uso deste produto em qualquer comercial (ou seja, de geração de receita) em tempo real (terrestre, via satélite, cabo e/ou quaisquer outros meios de comunicação), transmissão/reprodução via Internet,

intranets e/ou outras redes ou em outros sistemas de distribuição de conteúdo eletrônico, como pay-audio ou audio-on-demand. É necessária uma licença independente para tal uso. Para obter mais informações, visite <http://www.mp3licensing.com>.

## Uso correto da tela LCD

### Manipulação da tela LCD

- Quando a tela LCD é exposta à luz direta do sol durante um longo período de tempo, ela pode ficar muito quente, resultando em possíveis danos à tela de LCD. Quando não estiver usando esse produto, evite expô-lo à luz direta do sol sempre que possível.
- A tela LCD deve ser usada dentro dos intervalos de temperatura indicados nas Especificações em página 63.
- Não use a tela LCD em temperaturas mais altas ou mais baixas que o intervalo de temperatura de funcionamento, porque a tela LCD pode funcionar incorretamente e sofrer danos.
- A tela LCD é exposta para aumentar sua visibilidade dentro do veículo. Não a pressione com força, pois isso poderia danificá-la.
- Não empurre a tela LCD com força excessiva, pois isso poderia arranhá-la.
- Nunca toque na tela LCD com algo diferente dos dedos quando operar as funções do painel de toque. A tela LCD pode ser facilmente arranhada.

### Tela de cristal líquido (LCD)

- Se a tela LCD estiver perto da abertura do ar condicionado, certifique-se de que o ar do ar condicionado não sopre nela. O calor do ar condicionado pode romper a

tela LCD, e o ar frio do ar condicionado pode formar uma condensação dentro desse produto, resultando em possíveis danos.

- Pequenos pontos pretos ou brancos (pontos brilhantes) podem aparecer na tela LCD. Isso ocorre em virtude das características da tela LCD e não indica um mau funcionamento.
- A tela LCD ficará difícil de ver se for exposta à luz direta do sol.
- Quando usar um telefone celular, mantenha a antena afastada da tela LCD para prevenir a interrupção do vídeo na forma de distúrbios como manchas ou listras coloridas.

### Manutenção da tela LCD

- Quando for remover pó ou limpar a tela LCD, primeiro desligue esse produto e então limpe a tela com um pano seco e macio.
- Quando limpar a tela LCD, tome cuidado para não arranhar a superfície. Não use limpadores químicos fortes ou abrasivos.

### Luz de fundo LED (diodo emissor de luz)

Um diodo emissor de luz é usado dentro do monitor para iluminar a tela LCD.

- Em baixas temperaturas, usar a luz de fundo LED pode aumentar o retardo da imagem e deteriorar a qualidade da imagem em virtude das características da tela LCD. A qualidade da imagem melhorará com a elevação da temperatura.
- A vida de serviço da luz de fundo LED é mais longa que 10 000 horas. No entanto, ela pode diminuir se a luz for usada em altas temperaturas.
- Se a luz de fundo LED chegar ao fim da sua vida de serviço, a tela se escurecerá e a imagem não ficará mais visível. Neste

caso, consulte o seu revendedor ou o centro de assistência autorizado da Pioneer mais próximo.

## Especificações

### Geral

Fonte de alimentação nominal:

14,4 V DC (10,8 V a 15,1 V permitido)

Sistema de aterramento:

Tipo negativo

Consumo máximo de energia:

10,0 A

Dimensões (L x A x P):

D

Chassi:

178 mm x 100 mm x 164 mm

Face:

171 mm x 97 mm x 14 mm

Peso:

1,2 kg

### Visor

Tamanho da tela/razão de aspecto:

6,94 polegadas de largura/16:9 (área de exibição efetiva: 156,24 mm x 81,605 mm)

Pixels:

1 209 600 (2 520x480)

Método de exibição:

Matriz ativa TFT

Sistema de cores:

Compatível com PAL/NTSC/PAL-M/PAL-N/SECAM

Intervalo de temperatura durável:

-10 °C a +60 °C (desligado)

### Áudio

POTÊNCIA RMS:

23 W x 4 (50 Hz a 15 kHz, 10 %THD, 4 Ω de carga, ambos os canais em funcionamento)

• 50 W x 4 ch/4 Ω

• 50 W x 2 ch/4 Ω + 70 W x 1 ch/2 Ω (para subwoofer)

Potência de saída contínua:

22 W x 4 (50 Hz a 15 kHz, 5% THD, 4 Ω de carga, ambos canais acionados)

Impedância de carga:

4 Ω (4 Ω a 8 Ω [2 Ω para 1 canal] admissível)

Nível de saída Preout (máx.): 4,0 V

Equalizador (equalizador gráfico de 13 bandas):

Frequência:

50 Hz/80 Hz/125 Hz/200 Hz/315 Hz/

500 Hz/800 Hz/1,25 kHz/2 kHz/3,15

kHz/5 kHz/8 kHz/12,5 kHz

Ganho: ±12 dB (2 dB/passos)

<Modo padrão>

FPA:

Frequência:

25 Hz/31,5 Hz/40 Hz/50 Hz/63 Hz/80

Hz/100 Hz/125 Hz/160 Hz/200 Hz/250

Hz

Inclinação:

-6 dB/oct, -12 dB/oct, -18 dB/oct, -24

dB/oct, DESLIGADO

Subwoofer/LPF:

Frequência:

25 Hz/31,5 Hz/40 Hz/50 Hz/63 Hz/80

Hz/100 Hz/125 Hz/160 Hz/200 Hz/250

Hz

Inclinação:

-6 dB/oct, -12 dB/oct, -18 dB/oct, -24

dB/oct, -30 dB/oct, -36 dB/oct,

DESLIGADO

Ganho:

+10 dB a -24 dB (1 dB/passos)

Fase: Normal/Inversa

Alinhamento de tempo:

0 a 140 passos (2,5 cm/passos)

Reforço dos graves:

Ganho: +12 dB a 0 dB

Nível do alto-falante:

+10 dB a -24 dB (1 dB/passos)

<Modo de rede>

FPA (Alta):

Frequência:

1,25 kHz/1,6 kHz/2 kHz/2,5 kHz/3,15

kHz/4 kHz/5 kHz/6,3 kHz/8 kHz/10 kHz/12,5 kHz

Inclinação:

-6 dB/oct, -12 dB/oct, -18 dB/oct, -24 dB/oct

FPA (Média):

Frequência:

25 Hz/31,5 Hz/40 Hz/50 Hz/63 Hz/80

Hz/100 Hz/125 Hz/160 Hz/200 Hz/250

Hz

Inclinação:

-6 dB/oct, -12 dB/oct, -18 dB/oct, -24

dB/oct, DESLIGADO

LPF (Média):

Frequência:

1,25 kHz/1,6 kHz/2 kHz/2,5 kHz/3,15

kHz/4 kHz/5 kHz/6,3 kHz/8 kHz/10 kHz/12,5 kHz

Inclinação:

-6 dB/oct, -12 dB/oct, -18 dB/oct, -24

dB/oct, DESLIGADO

Subwoofer:

Frequência:

25 Hz/31,5 Hz/40 Hz/50 Hz/63 Hz/80

Hz/100 Hz/125 Hz/160 Hz/200 Hz/250

Hz

Inclinação:

-6 dB/oct, -12 dB/oct, -18 dB/oct, -24

dB/oct, -30 dB/oct, -36 dB/oct,

DESLIGADO

Ganho:

+10 dB a -24 dB (1 dB/passos)

Fase: Normal/Inversa

Alinhamento de tempo:

0 a 140 passos (2,5 cm/passos)

Reforço dos graves:

Ganho: +12 dB a 0 dB

Nível do alto-falante:

+10 dB a -24 dB (1 dB/passos)

### USB

Especificações padrão USB:

USB 1.1, USB 2.0 velocidade total, USB 2.0 de alta velocidade

Corrente de alimentação máx.: 1,5 A

Classe USB:

MSC (Classe de Armazenamento de Massa), MTP (Protocolo de Transferência de Mídia)

Sistema de arquivo: FAT16, FAT32, NTFS <Áudio USB>

Formato de decodificação de MP3:

MPEG-1 e 2 e 2.5 Audio Layer 3

Formato de decodificação de WMA:

Ver. 7, 7.1, 8, 9, 10, 11, 12 (2 canais de áudio) (Windows Media Player)

Formato de decodificação de AAC:

MPEG-4 AAC (somente codificado por iTunes) (Ver. 12.5 e anterior)

Formato de decodificação de FLAC:

Ver. 1.3.0 (Free Lossless Audio Codec)

Formato de sinal WAV (somente no modo MSC):

PCM linear

Frequência de amostragem:

PCM linear:

16 kHz/22,05 kHz/24 kHz/32 kHz/44,1

kHz/48 kHz

<Imagem USB>

Formato de decodificação de JPEG

(somente modo MSC):

.jpeg, .jpg, .jpe

Amostragem de Pixel: 4:2:2, 4:2:0

Tamanho de Descodificação:

MÁX: 8 192 (A) x 7 680 (L)

MÍN: 32 (A) x 32 (L)

Formato de decodificação de PNG

(somente no modo MSC):

.png

Tamanho de Descodificação:

MÁX: 720 (A) x 576 (L)

MÍN: 32 (A) x 32 (L)

Formato de decodificação de BMP

(somente no modo MSC):

.bmp

Tamanho de Descodificação:

MÁX: 1 920 (A) x 936 (L)

MÍN: 32 (A) x 32 (L)

<Vídeo USB>

Formato de decodificação de vídeo H.264:

Perfil da Linha de Base, Perfil Principal,  
Perfil Alto

Formato de decodificação de vídeo H.263:

Perfil da Linha de Base 0/3

Formato de decodificação de vídeo VC-1:

Perfil Simples, Perfil Principal, Perfil  
Avançado

DivX:

Home Theater

Formato de decodificação de vídeo

MPEG4:

Perfil Simples, Perfil Simples Avançado

Formato de decodificação de vídeo

MPEG2:

Perfil Principal

---

## Bluetooth

Versão:

Bluetooth 4.1 certificada

Potência de saída:

+4 dBm Máx. (Classe de potência 2)

Banda de frequência:

2 400 MHz a 2 483,5 MHz

---

## Sintonizador FM

Faixa de frequência:

76 MHz a 108 MHz (América do Sul)

87,5 MHz a 108 MHz (Austrália) (Para  
países que não o México)

Sensibilidade utilizável:

12 dBf (1,1  $\mu$ V/75  $\Omega$ , mono, S/N: 30 dB)

Relação de sinal para ruído: 72 dB (Rede  
IEC-A)

---

## Sintonizador AM

Faixa de frequência:

530 kHz a 1 640 kHz (10 kHz)

Faixa de frequência:

531 kHz a 1 602 kHz (9 kHz)

Sensibilidade utilizável:

28  $\mu$ V (S/N: 20 dB)

Relação de sinal para ruído:

62 dB (rede IEC-A)

### NOTA

As especificações e o design estão sujeitos a  
modificações sem aviso prévio devido a  
melhorias.







Visit us on the World Wide Web at

<http://pioneer.jp/group/index-e.html>

**<Middle East & Africa>**

*Pioneer Gulf.FZE*

<http://www.pioneer-mea.com>

**<Oceania>**

*Pioneer Electronics Australia. Pty.Ltd*

<http://www.pioneer.com.au/>

**<Asia>**

*Pioneer Electronics Asiacentre.Pte*

<http://www.pioneer.com.sg>

*Pioneer (HK) Ltd.*

<http://www.pioneerhongkong.com.hk>

*Pioneer High Fidelity Taiwan Co., Ltd.*

<http://www.pioneer-twn.com.tw>

**<Latin>**

*Pioneer International Latin America S.A.*

<http://www.pioneer-latin.com>

**PIONEER CORPORATION**

28-8, Honkomagome 2-chome, Bunkyo-ku,  
Tokyo 113-0021, Japan

**PIONEER ELECTRONICS (USA) INC.**

P.O. Box 1540, Long Beach, California 90801-1540, U.S.A.  
TEL: (800) 421-1404

**PIONEER EUROPE NV**

Haven 1087, Keetberglaan 1, B-9120 Melsele, Belgium/Belgique  
TEL: (0) 3/570.05.11

**PIONEER ELECTRONICS ASIACENTRE PTE. LTD.**

2 Jalan Kilang Barat, #07-01, Singapore 159346  
TEL: 65-6378-7888

**PIONEER ELECTRONICS AUSTRALIA PTY. LTD.**

5 Arco Lane, Heatherton, Victoria, 3202 Australia  
TEL: (03) 9586-6300

**PIONEER ELECTRONICS DE MÉXICO S.A. DE C.V.**

Bldv. Manuel Ávila Camacho 138, 10 piso  
Col.Lomas de Chapultepec, México, D.F. 11000  
Tel: 52-55-9178-4270, Fax: 52-55-5202-3714

**先鋒股份有限公司**

台北市內湖區瑞光路407號8樓  
電話：886-(0)2-2657-3588

**先鋒電子（香港）有限公司**

香港九龍長沙灣道909號5樓  
電話：852-2848-6488